

D STEINEL Vertrieb GmbH
Dieselstraße 80-84
33442 Herzebrock-Clarholz
Tel: +49/5245/448-188
Fax: +49/5245/448-197
www.steinell.de

A Steinel Austria GmbH
Hirschstettner Strasse 19/A/2/2
A-1220 Wien
Tel.: +43/1/2023470
Fax: +43/1/2020189
info@steinell.at

CH PUAG AG
Oberebenstrasse 51
CH-5620 Bremgarten
Tel.: +41/56/648888
Fax: +41/56/648888
info@puag.ch

GB STEINEL U. K. LTD.
25, Manasty Road · Axis Park
Orton Southgate
GB-Peterborough Cambs PE2 6UP
Tel.: +44/1733/366-700
Fax: +44/1733/366-701
steinell@steinell.co.uk

IRL Socket Tool Company Ltd
Unit 714 Northwest Business Park
Kilshane Drive · Ballycoolin · Dublin 15
Tel.: 00353 1 8809120
Fax: 00353 1 8612061
info@sockettool.ie

F STEINEL FRANCE SAS
ACTICENTRE - CRT 2
Rue des Farnards - Bât. M - Lot 3
F-59818 Lesquin Cedex
Tél.: +33/3/20 30 34 00
Fax: +33/3/20 30 34 20
info@steinellfrance.com

NL VAN SPIJK AGENTUREN
Postbus 2
5688 HP OIRSCHOT
De Scheper 260
5688 HP OIRSCHOT
Tel. +31 499 571810
Fax. +31 499 575795
vsa@vanspijk.nl
www.vanspijk.nl

B VSA handel Bvba
Hagelberg 29
B-2440 Geel
Tel.: +32/14/256050
Fax: +32/14/256059
info@vsahandel.be
www.vsahandel.be

L Minusines S.A.
8, rue de Hogenberg
L-1022 Luxembourg
Tél. : (00 352) 49 58 58 1
Fax : (00 352) 49 58 66/67
www.minusines.lu

E SAET-94 S.L.
C/ Trepadella, nº 10
Pol. Ind. Castellbisbal Sud
E-08755 Castellbisbal (Barcelona)
Tel.: +34/93/772 28 49
Fax: +34/93/772 01 80
saet94@saet94.com

I STEINEL Italia S.r.l.
Largo Donegani 2
I-20121 Milano
Tel.: +39/02/96457231
Fax: +39/02/96459295
info@steinell.it
www.steinell.it

P Pronodis - Soluções Tecnológicas, Lda.
Zona Industrial Vila Verde Sul, Rua D, n.º 11
P-3770-305 Oliveira do Bairro
Tel.: +351 234 484 031
Fax: +351 234 484 033
pronodis@pronodis.pt · www.pronodis.pt

S KARL H STRÖM AB
Verktygsvägen 4
S-55302 Jönköping
Tel.: +46/36/31 42 40
Fax: +46/36/31 42 49
www.khs.se

DK Roliba A/S
Hvidkærvej 52
DK-5250 Odense SV
Tel.: +45 6593 0357
Fax: +45 6593 2757
www.roliba.dk

FI Oy Hedtec Ab
Lauttasaarentie 50
FI-00200 Helsinki
Tel.: +358/207 638 000
Fax: +358/9/673 813
www.hedtec.fi/valaistus · lighting@hedtec.fi

N Vilan AS
Olaf Helsetsvet 8
N 0694 Oslo
Tel.: +47/22 72 50 00
Fax: +47/22 72 50 01
post@vilan.no

GR PANOS Lingonis + Sons O. E.
Aristofanous 8 Str.
GR-10554 Athens
Tel.: +30/210/321 2021
Fax: +30/210/321 8630
lygonis@otenet.gr

TR EGE SENSORLU AYDINLATMA İTH. İHR. TIC. VE PAZ. Ltd. STİ.
Gersan Sanayi Sitesi 2305 · Sokak No. 510
TR-06370 Bati Sitesi (Ankara)
Tel.: +90/3 12/2 57 12 33
Fax: +90/3 12/2 55 60 41
ege@egeithalat.com.tr
www.egeithalat.com.tr

CZ ELNAS s.r.o.
Oblekovice 394
CZ-67181 Znojmo
Tel.: +420/515/22 01 26
Fax: +420/515/24 43 47
info@elnas.cz · www.elnas.cz

PL "L&" Spółka z ograniczoną odpowiedzialnością sp.k.
Byków, ul. Wrocławska 43
PL-55-095 Mirków
Tel.: +48/71/3980861
Fax: +48/71/3980819
firma@langelukaszuk.pl

H DINOCOOP Kft
Radvány u. 24
H-1118 Budapest
Tel.: +36/1/3193064
Fax: +36/1/3193066
dinocoop@dinocoop.hu

LT KVARCAS
Neries krantine 32
LT-48463, Kaunas
Tel.: +370/37/40 8030
Fax: +370/37/40 8031
info@kvarcas.lt

EST FORTRONIC AS
Teguri 45c
EST 51013 Tartu
Tel.: +372/7/47 52 08
Fax: +372/7/3672 29
info@fortronic.ee

SLO Log-line d.o.o.
Suha pri predosjlah 12
SLO-4000 Kranj
Tel.: +386 42 521 645
Fax: +386 42 312 331
info@log-line.si · www.log.si

SK NECO SK, A.S.
Ružová ul. 111
SK-01901 Ilava
Tel.: +421/42/4 45 67 10
Fax: +421/42/4 45 67 11
neco@neco.sk · www.neco.sk

RO Steinel Distribution SRL
Parc Industrial Metrom
RO - 500269 Brasov
Str. Carpătlor nr. 60
Tel.: +40(0)268 53 00 00
Fax: +40(0)268 53 11 11
www.steinell.ro

HR Daljinsko upravljanje d.o.o.
Bedriča Smetane 10
HR-10000 Zagreb
t/ 00385 1 388 66 77
f/ 00385 1 388 02 47
daljinsko-upravljanje@inet.hr
www.daljinsko-upravljanje.hr

LV AMBERGS SIA
Brivibas gatve 195-16
LV-1039 Riga
Tel.: 00371 67550740
Fax: 00371 67552850
www.ambergs.lv

BG ТАШЕВ-ГАЛВИНГ ООД
Бул. Климент Охридски № 68
1756 София, България
Тел.: +359 2 700 45 45 4
Факс: +359 2 439 21 12
info@tashev-galving.com
www.tashev-galving.com

RUS Датчики, светильники
Представитель в России
Сенсорные технологии
Телефон:(499)2372868
www.steinell-rus.ru

CN STEINEL China
Representative Office
Shanghai Rm. 21 A-C,
Huadu Mansion No. 838
Zhangyang Road Shanghai 200122
Tel: +86 21 5820 4486
Fax: +86 21 5820 4212
www.steinell.cn
info@steinell.net

110020112_03/2014_G_Technische Änderungen vorbehalten. / Subject to technical modification without notice.



Information
L 650 LED

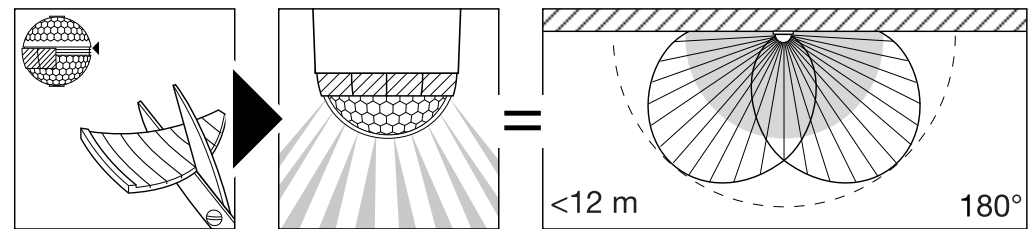
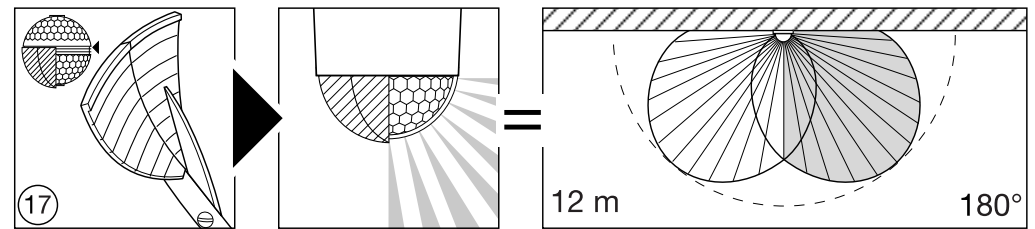
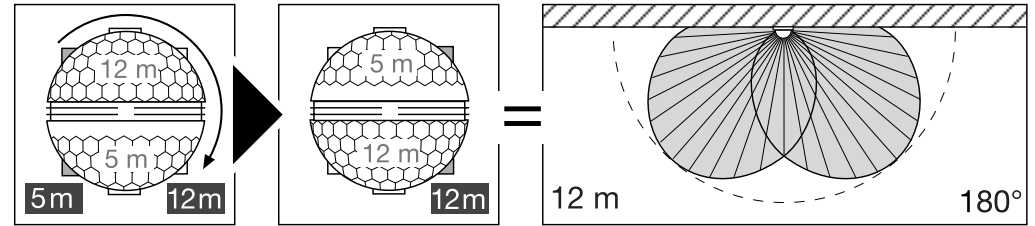
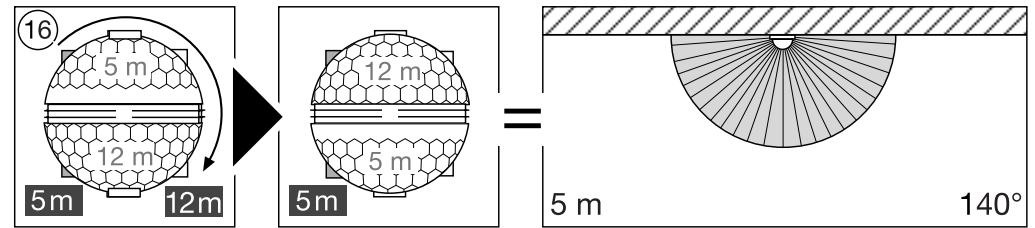
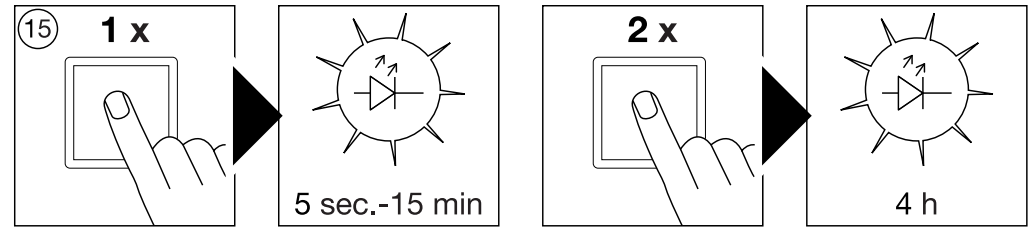
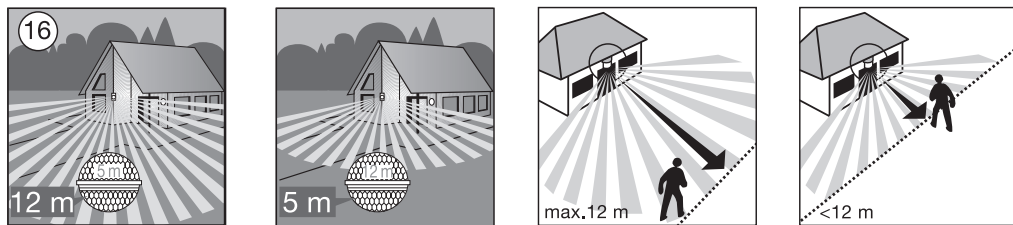
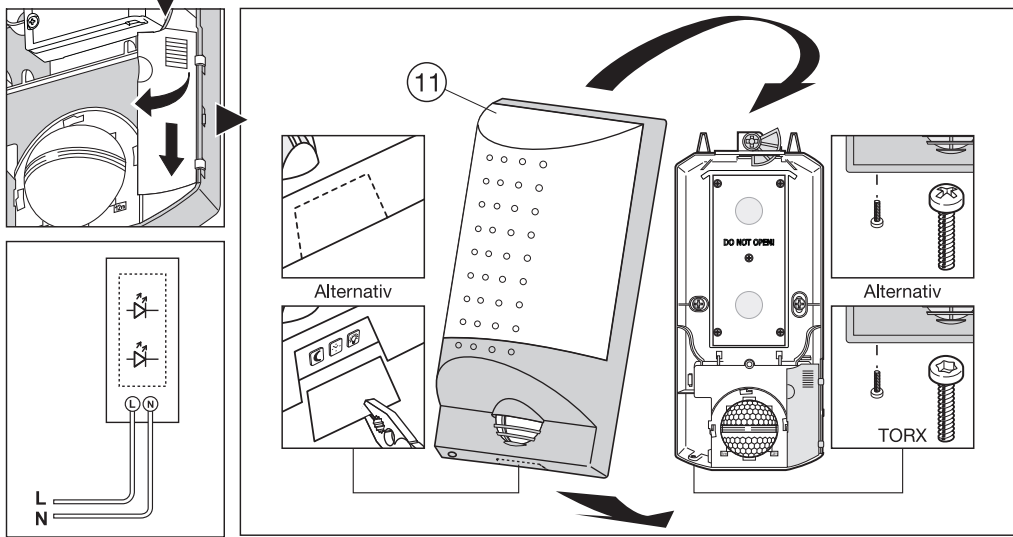
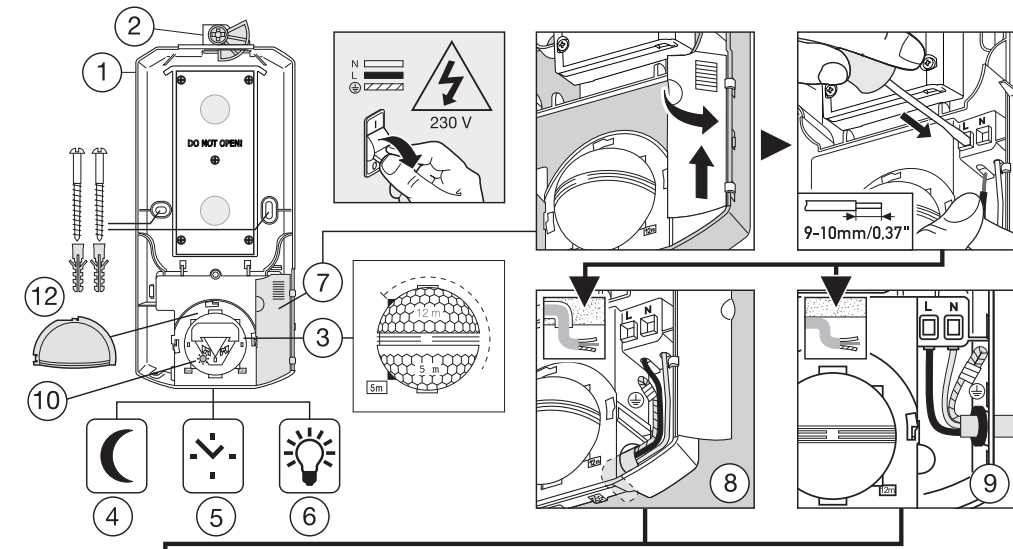

D Montageanleitung

Sehr geehrter Kunde,

vielen Dank für das Vertrauen, das Sie uns beim Kauf Ihrer neuen STEINEL-SensorLeuchte entgegengebracht haben. Sie haben sich für ein hochwertiges Qualitätsprodukt entschieden, das mit größter Sorgfalt produziert, getestet und verpackt wurde.

Bitte machen Sie sich vor der Installation mit dieser Montageanleitung vertraut. Denn nur eine sachgerechte Installation und Inbetriebnahme gewährleistet einen langen, zuverlässigen und störungsfreien Betrieb.

Wir wünschen Ihnen viel Freude an Ihrer neuen STEINEL-SensorLeuchte.

Gerätebeschreibung

- ① Wandhalter
- ② Exzenter für Glasbefestigung
- ③ Sensor-Linse (abnehmbar und drehbar zur Auswahl der Reichweiten-Grundeinstellung von max. 5 m oder 12 m)
- ④ Dämmerungseinstellung
- ⑤ Zeiteinstellung
- ⑥ Grundlicht / Watt-o-matic (Dimmung)
- ⑦ Netzanschluss
- ⑧ Netzanschluss Zuleitung Unterputz
- ⑨ Netzanschluss Zuleitung Aufputz
- ⑩ LED, rot
- ⑪ Designhaube
- ⑫ Sensor-Designkappe

Technische Daten

Abmessungen (H x B x T):	330 x 185 x 115 mm
Netzanschluss:	230 – 240 V, 50 Hz
Leistung:	8 W LED / 90 lm
Farbtemperatur:	3200 Kelvin (warmweiß)
LED Lebensdauer:	50.000 Stunden
Erfassungswinkel:	180° mit 90° Öffnungswinkel
Erfassungsreichweite:	12 oder 5 m (2 Grundeinstellungen)
Dämmerungseinstellung:	2 – 2000 Lux
Zeiteinstellung:	5 Sek. – 15 Min.
Grundlicht:	0 – 50 %, Softlichtstart
Dauerlicht:	4 Std. schaltbar
Schutzart:	IP 44
Schutzklasse:	II
Temperaturbereich:	-20 °C bis 50 °C

! Sicherheitshinweise

- Vor allen Arbeiten am Gerät die Spannungszufuhr unterbrechen!
- Bei der Montage muss die anzuschließende elektrische Leitung spannungsfrei sein. Daher als Erstes Strom abschalten und Spannungsfreiheit mit einem Spannungsprüfer überprüfen.
- Bei der Installation der SensorLeuchte handelt es sich um eine Arbeit an der Netzspannung. Sie muss daher fachgerecht nach den handelsüblichen Installationsvorschriften und Anschlussbedingungen durchgeführt werden.
(GB)-VDE 0100, (A)-ÖVE/ÖNORM E 8001-1, (CH)-SEV 1000
- Funktionseinstellungen ④, ⑤, ⑥ nur mit montierter Linse vornehmen.

Das Prinzip ⑬

Der integrierte Infrarot-Sensor ist mit zwei 120°-Pyro-Sensoren ausgestattet, die die unsichtbare Wärmestrahlung von sich bewegenden Körpern (Menschen, Tieren etc.) erfassen.

Diese so erfasste Wärmestrahlung wird elektronisch umgesetzt und schaltet so die Leuchte automatisch ein. Durch Hindernisse wie z.B. Mauern oder Glasscheiben wird keine Wärmestrahlung erkannt, es erfolgt also auch keine Schaltung. Mit Hilfe der zwei Pyro-Sensoren wird ein Erfassungswinkel von 180° mit einem Öffnungswinkel von 90° erreicht. Die Sensor-Linse ist abnehmbar und drehbar. Dies ermöglicht zwei Reichweiten-Grundeinstellungen von max. 5 m oder 12 m.

Wichtig: Die sicherste Bewegungserfassung haben Sie, wenn Sie die SensorLeuchte seitlich zur Gehrichtung montieren und keine Hindernisse (wie z. B. Bäume, Mauern etc.) die Sicht des Sensors behindern.

Installation/Wandmontage ⑬

Der Montageort sollte mindestens 50 cm von einer anderen Leuchte entfernt sein, da Wärmestrahlung zur Auslösung des Systems führen kann. Um die angegebenen Reichweiten von 5/12 m zu erzielen, sollte die Montagehöhe ca. 2 m betragen.

Montageschritte:

1. Wandhalter ① an die Wand halten und Bohrlöcher anzeichnen.
2. Löcher bohren, Dübel (Ø 6 mm) setzen.
3. Kabel der Netzzuleitung hindurchführen. Zur Aufputzzuleitung Stanzbohrung für die Kabeleinführung herausbrechen, Dichtstopfen einsetzen, durchstoßen und die Kabel der Netzzuleitung hindurchführen.
4. Wandhalter ① anschrauben.

5. Anschluss der Netzzuleitung (s. Abb. ⑦)

Die Netzzuleitung besteht aus einem 2- bis 3-adrigen Kabel:

L = Phase (meistens schwarz oder braun)

N = Neutralleiter (meistens blau)

PE = Schutzleiter (grün/gelb)

Im Zweifel müssen Sie die Kabel mit einem Spannungsprüfer identifizieren; anschließend wieder spannungsfrei schalten. Phase (**L**) und Neutralleiter (**N**) werden an der Steckklemme angeschlossen. Der Schutzleiter kann mit Isolierband gesichert werden.

Hinweis: In die Netzzuleitung kann selbstverständlich ein Netzschalter zum Ein- und Ausschalten montiert sein.

Für die Funktion Dauerlicht ist dies Voraussetzung (s. Kapitel Dauerlichtfunktion ⑮).

6. Sensor-Linse ③ aufsetzen (Reichweite wahlweise, max. 5 m oder 12 m) s. Kapitel Reichweiteneinstellung ⑬. Ggf. Abdeckschalen ⑦ aufsetzen.

Funktionen ④-⑥

Nachdem der Wandhalter montiert, der Netzanschluss vorgenommen und die Sensor-Linse aufgesetzt ist, kann die SensorLeuchte in Betrieb genommen werden. Über Programmier Tasten können drei Einstellungen vorgenommen werden. Bei Betätigen einer Programmier Taste befindet sich die Leuchte im Programmiermodus.

Das bedeutet:

- Die Leuchte geht grundsätzlich immer aus.
- Die Sensorfunktion ist außer Betrieb gesetzt.
- Dauerlichtfunktion (falls aktiv) wird abgebrochen.

Die Einstellungen können beliebig oft verändert werden. Der letzte Wert wird netzausfallsicher gespeichert.

Dämmerungseinstellung (Ansprechschwelle) ④

(Werkseinstellung: Tageslichtbetrieb 2000 Lux)



Die gewünschte Ansprechschwelle der Leuchte kann von ca. 2 Lux bis 2000 Lux eingestellt werden.

a) Individuellen Wunschwert einstellen:

Bei gewünschten Lichtverhältnissen, an denen die Leuchte bei Bewegung zukünftig aktiv werden soll, ist der Taster zu drücken bis die rote LED ⑩ blinkt. Dieser Wert ist somit gespeichert.

b) Einstellung Nachtbetrieb (4 Lux) am Tag

Den Taster ca. 5 Sekunden gedrückt halten bis die rote LED in der Linse nicht mehr blinkt.

Ausschaltverzögerung (Zeiteinstellung) ⑤

(Werkseinstellung: ca. 10 Sek.)



Die gewünschte Leuchtdauer der Leuchte kann stufenlos von ca. 5 Sek. bis max. 15 Min. eingestellt werden.

Individuelle Leuchtdauer der Leuchte einstellen:

- Taster gedrückt halten bis rote LED ⑩ blinkt.
- Taster loslassen und gewünschte Leuchtzeit abwarten (LED blinkt).
- Dann Taster erneut betätigen bis LED aus. Damit ist die gewünschte Zeit sekundengenau gespeichert.
- Der Vorgang wird nach Ablauf der maximal einstellbaren Zeit (15 Minuten) automatisch beendet.
- Zur Einstellung der kürzesten Zeit ist der Taster 2 x kurz nacheinander zu betätigen.

Grundlicht ⑥

(Werkseinstellung: Dimmung aus: 0%)



Das Grundlicht läßt sich stufenlos von 0 bis 50 % regeln. Das heißt: erst bei Bewegung im Sensor-Erfassungsbereich wird das Licht auf maximale Lichtleistung eingeschaltet. **Hinweis:** Im Dimm-Modus kann es je nach lokalem Stromnetz zu einem leichten Flackern der LEDs kommen. Dies ist kein Produktnachteil und kein Grund zur Reklamation.

Individuellen Dimmwert einstellen:

- Taster gedrückt halten bis LED ⑩ blinkt.
- Taster weiter gedrückt halten, der Dimmbereich wird langsam von 0–50% durchlaufen.
- Wenn gewünschter Wert erreicht, Taster loslassen.

Danach blinkt die LED noch ca. 5 Sekunden. Während dieser Zeit kann der Dimmwert noch weiter optimiert werden.

Dauerlichtfunktion ⑮

Wird ein Netzschalter in die Netzzuleitung montiert, sind neben dem einfachen Ein- und Ausschalten folgende Funktionen möglich:

Sensorbetrieb

1) Licht einschalten:

Schalter 1 x AUS und AN.

Leuchte bleibt für die eingestellte Zeit an.

2) Licht ausschalten:

Schalter 1 x AUS und AN.

Leuchte geht aus bzw. in den Sensorbetrieb über.

Dauerlichtbetrieb

1) Dauerlicht einschalten:

Schalter 2 x AUS und AN. Die Leuchte wird für 4 Stunden auf Dauerlicht gestellt (rote LED leuchtet ⑩). Anschließend geht sie automatisch wieder in den Sensorbetrieb über (rote LED aus).

2) Dauerlicht ausschalten:

Schalter 1 x AUS und AN. Leuchte geht aus bzw. in den Sensorbetrieb über.

Wichtig:

Das mehrmalige Betätigen des Schalters sollte schnell hintereinander erfolgen (im Bereich 0,5 – 1 Sek.).

Reset-Funktion

Alle Einstellungen können jederzeit wieder auf Auslieferungszustand (Tageslichtbetrieb 2000 Lux, Leuchtdauer 10 Sekunden, und Grundlicht aus) zurückgesetzt werden.

Dazu alle 3 Taster gleichzeitig gedrückt halten bis die LED ⑩ ein- und wieder ausgeschaltet hat (ca. 5 Sek.).

Soft-Lichtstart

Die SensorLeuchte verfügt über eine Soft-Lichtstart-Funktion. Das bedeutet, dass das Licht bei Einschaltung nicht direkt auf maximale Leistung schaltet, sondern die Helligkeit innerhalb einer Sekunde langsam bis zu 100% hochgeregelt wird. Ebenso wird das Licht beim Ausschalten langsam heruntergeregelt.

Reichweiten-Grundeinstellung ⑮

Die Sensor-Linse ist in zwei Erfassungsbereiche aufgeteilt. Mit der einen Hälfte wird eine Reichweite von max. 5 m, mit der anderen eine Reichweite von max.

12 m erzielt (bei einer Montagehöhe von ca. 2 m). Nach dem Aufsetzen der Linse (Linse fest in die vorgesehene Nut einklemmen) markiert ein kleiner Pfeil die gewählte max. Reichweite von 12 m oder 5 m (Pfeil links = 5 Meter, Pfeil rechts = 12 Meter).

Die Linse kann seitlich mit einem Schraubendreher aus der Verrastung gelöst und entsprechend der gewünschten Reichweite wieder aufgesetzt werden.

Individuelle Feinjustierung mit Abdeckblenden ⑰

Um zusätzliche Bereiche wie z. B. Gehwege oder Nachbargrundstücke auszugrenzen oder gezielt zu überwachen, lässt sich der Erfassungsbereich durch Anbringen von Abdeckschalen genau einstellen. Die Abdeckschalen können entlang der vorgeordneten Einteilungen in der Senkrechten und Waagerechten getrennt oder mit einer Schere geschnitten werden. An der obersten Vertiefung in der Mitte der Linse können sie dann eingehängt werden. Durch das Aufsetzen der Abdeckung ⑧ werden sie schließlich fixiert.

(Abb. ⑰ zeigen Beispiele zur Verringerung des Erfassungswinkels sowie zur Reduzierung der Reichweite.)

Betrieb/Pflege

Die SensorLeuchte eignet sich zur automatischen Schaltung von Licht. Witterungseinflüsse können die Funktion der SensorLeuchte beeinflussen, bei starken Windböen, Schnee, Regen, Hagel kann es zu einer Fehlauslösung kommen, da die plötzlichen Temperaturschwankungen nicht von Wärmequellen unterschieden werden können. Die Erfassungslinse kann bei Verschmutzung mit einem feuchten Tuch (ohne Reinigungsmittel) gesäubert werden.

CE Konformitätserklärung

Dieses Produkt erfüllt die

- Niederspannungsrichtlinie 2006/95/EG
- EMV-Richtlinie 2004/108/EG
- RoHS-Richtlinie 2011/65/EG
- WEEE-Richtlinie 2012/19/EG

Betriebsstörungen

Störung	Ursache	Abhilfe
SensorLeuchte ohne Spannung	<ul style="list-style-type: none"> ■ Sicherung defekt, nicht eingeschaltet, Leitung unterbrochen ■ Kurzschluss 	<ul style="list-style-type: none"> ■ neue Sicherung, Netzschalter einschalten; Leitung mit Spannungsprüfer überprüfen ■ Anschlüsse überprüfen
SensorLeuchte schaltet nicht ein	<ul style="list-style-type: none"> ■ bei Tagesbetrieb, Dämmerungseinstellung steht auf Nachtbetrieb ■ Netzschalter AUS ■ Sicherung defekt ■ Erfassungsbereich nicht gezielt eingestellt ■ interne elektrische Sicherung wurde aktiviert (LED-Dauerlicht) 	<ul style="list-style-type: none"> ■ neu einstellen (Taster ④) ■ Einschalten ■ neue Sicherung, evtl. Anschluss überprüfen ■ neu justieren ■ SensorLeuchte aus- und nach ca. 5 Sek. wieder einschalten
SensorLeuchte schaltet nicht aus	<ul style="list-style-type: none"> ■ dauernde Bewegung im Erfassungsbereich ■ Grundlicht > 0 % 	<ul style="list-style-type: none"> ■ Bereich kontrollieren und evtl. neu justieren ■ Grundlicht auf 0 % stellen (Taster ⑤)
SensorLeuchte schaltet unerwünscht ein	<ul style="list-style-type: none"> ■ Wind bewegt Bäume und Sträucher im Erfassungsbereich ■ Erfassung von Autos auf der Straße ■ Sonnenlicht fällt auf die Linse ■ plötzliche Temperaturveränderung durch Witterung (Wind, Regen, Schnee) oder Abluft aus Ventilatoren, offenen Fenstern ■ Linse nicht fest genug in die Nut eingedrückt 	<ul style="list-style-type: none"> ■ Bereich umstellen ■ Bereich umstellen ■ Sensor geschützt anbringen oder Bereich umstellen ■ Bereich verändern, Montageort verlegen ■ Linse nochmals nachdrücken
SensorLeuchte Reichweitenveränderung	<ul style="list-style-type: none"> ■ andere Umgebungstemperaturen 	<ul style="list-style-type: none"> ■ Erfassungsbereich durch Abdeckschalen genau einstellen
LED leuchtet stetig, obwohl kein Dauerlicht eingestellt	<ul style="list-style-type: none"> ■ interne Sicherung aktiviert 	<ul style="list-style-type: none"> ■ SensorLeuchte aus- und nach 5 Sek. wieder einschalten
LEDs Flimmern	<ul style="list-style-type: none"> ■ lokales Stromnetz 	<ul style="list-style-type: none"> ■ vgl. Hinweis Seite 5

Funktionsgarantie

Dieses STEINEL-Produkt ist mit größter Sorgfalt hergestellt, funktions- und sicherheitsgeprüft nach geltenden Vorschriften und anschließend einer Stichprobenkontrolle unterzogen. STEINEL übernimmt die Garantie für einwandfreie Beschaffenheit und Funktion. Die Garantiefrist beträgt 36 Monate und beginnt mit dem Tag des Verkaufs an den Verbraucher. Wir beseitigen Mängel, die auf Material- oder Fabrikationsfehlern beruhen, die Garantieleistung erfolgt durch Instandsetzung oder Austausch mangelhafter Teile nach unserer Wahl. Eine Garantieleistung entfällt für Schäden an Verschleißteilen sowie für Schäden und Mängel, die durch unsachgemäße Behandlung oder Wartung auftreten. Weitergehende Folgeschäden an fremden Gegenständen sind ausgeschlossen.

Die Garantie wird nur gewährt, wenn das unzerlegte Gerät mit kurzer Fehlerbeschreibung, Kassenbono oder Rechnung (Kaufdatum und Händlerstempel), gut verpackt, an die zutreffende Servicestation eingesandt wird.

Reparaturservice:

Nach Ablauf der Garantiezeit oder Mängeln ohne Garantieanspruch fragen Sie Ihre nächste Servicestation nach der Möglichkeit einer Instandsetzung.

36 Monate
FUNKTIONSGARANTIE

GB Installation instructions

Dear Customer,

Congratulations on purchasing your new STEINEL SensorLight and thank you for the confidence you have shown in us. You have chosen a high-quality product that has been manufactured, tested and packed with the greatest care.

Please familiarise yourself with these instructions before attempting to install the SensorLight because prolonged reliable and trouble-free operation will only be ensured if it is fitted properly.

We hope your new STEINEL SensorLight will bring you lasting pleasure.

System components

- ① Wall mount
- ② Eccentric fitting for securing the glass shade
- ③ Sensor lens (removes and turns for selecting the max. basic reach setting of 5 m or 12 m)
- ④ Twilight setting
- ⑤ Time setting
- ⑥ Basic lighting level / Watt-o-matic (dimming)
- ⑦ Mains power connection
- ⑧ Mains connection, concealed wiring
- ⑨ Mains connection, surface wiring
- ⑩ LED, red
- ⑪ Designer shade
- ⑫ Sensor designer cap

Technical specifications

Dimensions (H x W x D):	330 x 185 x 115 mm
Mains voltage:	230 – 240 V, 50 Hz
Output:	8 W LED / 90 lm
Colour temperature:	3200 kelvin (warm white)
LED life expectancy:	50.000 hours
Angle of coverage:	180° with 90° angle of aperture
Detection reach:	12 or 5 m (2 basic settings)
Twilight setting:	2 – 2000 lux
Time setting:	5 sec. – 15 min.
Basic lighting level:	0 – 50%, soft light start
Manual override:	4 h, switchable
IP rating:	IP 44
Protection class:	II
Temperature range:	-20 °C to 50 °C

! Safety warnings

- Disconnect the power supply before attempting any work on the unit.
- The electrical connection lead must be dead during installation. Therefore, switch off the power first and use a voltage tester to make sure the wiring is off circuit.
- Installing the SensorLight involves work on the mains voltage supply. This work must therefore be carried out professionally in accordance with applicable wiring regulations and electrical operating conditions.
(GB)-VDE 0100, (A)-ÖVE/ÖNORM E 8001-1, (CH)-SEV 1000
- Only perform function settings ④, ⑤, ⑥ with the lens fitted.

Principle ⑩

The integrated infrared sensor is equipped with two 120° pyro sensors that detect the invisible heat emitted by moving objects (people, animals etc.).

The heat detected is converted electronically into a signal that switches the light ON automatically. Heat is not detected through obstacles, such as walls or panes of glass. Heat radiation of this type will, therefore, not trigger the sensor. The two pyro sensors provide an angle of coverage of 180° with an angle of aperture of 90°. The sensor lens removes and turns. This allows you to select two basic reach settings of 5 or 12 metres max.

Important: The most reliable way of detecting movement is to install the unit with the SensorLight aimed across the direction in which a person would walk and by ensuring that no obstacles (such as trees, walls etc.) obstruct the line of sensor vision.

Installation / Wall mounting ⑬

The site of installation should be at least 50 cm away from another light because heat radiated from it may activate the system. To obtain the specified reach of 5/12 m, the sensor should be installed at a height of approx. 2 m.

Installation procedure:

1. Hold wall mount ① against the wall and mark drill holes.
2. Drill holes, insert wall plugs (6 mm dia.).
3. Feed power supply lead through. For surface wiring, break open pre-punched cable entry, insert sealing plug, pierce and feed through power supply lead.
4. Screw-fasten wall mount ① to the wall.
5. Connecting the mains supply lead (see Fig. ⑦)
The main supply lead is a 2 to 3-core cable:
L = phase conductor (usually black or brown)
N = neutral conductor (usually blue)
PE = protective earth conductor (green/yellow)

If you are in any doubt, identify the conductors using a voltage tester; now switch the current off again. Connect the phase conductor (**L**) and neutral conductor (**N**) to the clamp-type terminal. The protective earth conductor may be sealed off with insulation tape.

Note: A mains switch for switching the unit ON and OFF may of course be installed in the power supply lead.

A mains switch is required for the manual override function (see Manual override function ⑮).

6. Fit sensor lens ③ (reach either 5 m max. or 12 m), see Reach setting ⑥. Fit clip-on shrouds ⑰ if necessary.

Functions ④ – ⑥

Once you have installed the wall mount, connected the SensorLight to the power supply and fitted the sensor lens, you are ready to put the SensorLight into operation. Programming buttons can be used for selecting any of three settings. Pressing any of the programming buttons will set the lamp to programming mode.

This means:

- The lamp will always switch OFF.
- The sensor function will be deactivated.
- Manual override function (if activated) will be interrupted.

The settings may be altered as often as you wish. The last setting will remain stored in the memory in the event of power failure.

Twilight setting (response threshold) ④

(factory setting: daylight operation 2000 lux)



The chosen light threshold can be adjusted continuously from about 2 lux to 2000 lux.

a) Selecting twilight setting of your choice:

At the light level at which you want the light to respond to movement, press the button until the red LED ⑩ flashes. This light level will now be stored.

b) Setting night-time operation (4 lux) during the day

Hold button down for approx. 5 seconds until red LED stops flashing in the lens.

Switch-off delay (time setting) ⑤

(factory setting: approx. 10 sec.)



The 'ON' time can be varied continuously between approx. 5 sec. and a maximum of 15 min.

Setting light 'ON' time of your choice:

- Hold button down until red LED ⑩ flashes.
- Release button and wait until chosen 'ON' time is shown (LED flashes).
- Now press button a second time until LED goes out. The chosen time is now stored to the exact second.
- This process is terminated automatically after the maximum setting time (15 minutes).
- To select the shortest time setting, press the button twice in brief succession.

Basic lighting level ⑥

(factory setting: dimmer OFF: 0%)



Basic lighting level can be infinitely varied from 0 to 50 %. This means: Light is only switched to maximum output when movement is identified in the sensor's detection zone. **Note:** Depending on the local power grid, the LED's may flicker slightly when dimmed. This is not a product defect and no reason for complaint.

Set dimming level of your choice:

- Hold button down until LED ⑩ flashes.
- Keep button pressed, the system will slowly run through dimmer range from 0 – 50%.
- Release button when chosen setting is reached.

The LED will now continue flashing for about 5 sec. This period may be used for optimising the dimmer setting.

Manual override function ⑮

If a mains switch is installed in the mains supply lead, the SensorLight provides the following functions in addition to just being able to switch it ON and OFF:

Sensor operation

1) Switch light ON:

Turn switch OFF and ON once. Light stays ON for the period selected.

2) Switch light OFF:

Turn switch OFF and ON once. The light goes out or switches over to sensor mode.

Manual override

1) Activate manual override:

Turn switch OFF and ON twice. The light is set to stay ON for 4 hours (red LED ⑩ lights up). Then it returns automatically to sensor mode (red LED OFF).

2) Deactivate manual override:

Turn switch OFF and ON once. The light goes out or switches over to sensor mode.

Important:

The switch should be actuated in rapid succession (in the 0.5 – 1 sec. range).

Reset function

The light can be returned to its original settings at any time (daylight operation 2000 lux, ON time 10 seconds and basic lighting level OFF).

To do this, hold all three buttons down at the same time until the LED ⑩ comes ON and goes out again (approx. 5 sec.).

Soft light start

The SensorLight features a soft light start function. This means that when the light is switched ON, it does not go directly to maximum output but gradually increases brightness to 100% over the space of one second. Brightness is also gradually reduced when the light is switched OFF.

Basic reach setting ⑯

The sensor lens is divided into two detection zones. One half provides a max. reach of 5 m, the other half a max. reach of 12 m (when installed at a height of approx. 2 m). After fitting the lens (firmly clip lens into the groove provided), a small arrow marks the max.

reach of 12 m or 5 m selected (arrow left = 5 metres, arrow right = 12 metres).

Using a screwdriver, the lens can be unclipped from the groove at the side and re-positioned for the reach you require.

Precision adjustment using shrouds ⑰

Shrouds may be used to define the detection zone exactly as you require in order, for example, to blank out or specifically target paths or neighbouring premises. The shrouds can be divided or cut with a pair of scissors along the vertical and horizontal grooves. They can be clipped into the top channel around the centre of the lens. They are held securely in place by fitting the cover ⑧.

(Fig. ⑰ shows examples of how you can reduce the angle of coverage and shorten reach.)

Operation / Maintenance

The SensorLight is suitable for switching ON light automatically. Weather conditions may affect the way the SensorLight functions. Strong gusts of wind, snow, rain or hail may cause the light to come ON when it is not wanted because the sensor is unable to distinguish sudden changes of temperature from sources of heat. The detector lens may be cleaned with a damp cloth if it gets dirty (do not use cleaning agents).

CE Declaration of conformity

This product complies with

- Low Voltage Directive 2006/95/EC
- EMC Directive 2004/108/EC
- RoHS Directive 2011/65/EC
- WEEE Directive 2012/19/EC

Troubleshooting

Malfunction	Cause	Remedy
SensorLight without power	<ul style="list-style-type: none">■ Fuse faulty, not switched ON, break in wiring■ Short circuit	<ul style="list-style-type: none">■ Fit new fuse; switch ON mains switch; check wiring with voltage tester■ Check connections
SensorLight will not switch ON	<ul style="list-style-type: none">■ Twilight setting in night-time mode during daytime operation■ Power switch OFF■ Fuse faulty■ Detection zone not properly targeted■ Internal electrical fuse has been activated (LED ON all the time)	<ul style="list-style-type: none">■ Reset (button ④)■ Switch ON■ New fuse, check connection if necessary■ Re-adjust■ Switch SensorLight OFF and back ON again after 5 sec.
SensorLight will not switch OFF	<ul style="list-style-type: none">■ Continued movement within the detection zone■ Basic lighting level > 0 %	<ul style="list-style-type: none">■ Check detection zone and re-adjust if necessary■ Set basic lighting level to 0 % (button ⑥)
SensorLight switches ON when it should not	<ul style="list-style-type: none">■ Wind is moving trees and bushes in the detection zone■ Cars in the street are being detected■ Sunlight shining on the lens■ Sudden temperature changes due to weather (wind, rain, snow) or air expelled from fans, open windows■ Lens not pressed firmly enough into groove	<ul style="list-style-type: none">■ Change detection zone■ Change detection zone■ Mount sensor in a sheltered place or change detection zone■ Change detection zone, change site of installation■ Press lens into groove
Change in SensorLight reach	<ul style="list-style-type: none">■ Differing ambient temperatures	<ul style="list-style-type: none">■ Use shrouds to define detection zone precisely
LED ON all the time although manual override is not selected	<ul style="list-style-type: none">■ Internal fuse activated	<ul style="list-style-type: none">■ Switch SensorLight OFF and back ON again after 5 sec.
LEDs flickering	<ul style="list-style-type: none">■ Local power grid	<ul style="list-style-type: none">■ see note on page 9

Functional Warranty

This STEINEL product has been manufactured with utmost care, tested for proper operation and safety and then subjected to random sample inspection. STEINEL guarantees that it is in perfect condition and proper working order.

The warranty period is 36 months, starting on the date of sale to the consumer. We will remedy defects caused by material flaws or manufacturing faults. The guarantee will be met by repair or replacement of defective parts at our own discretion. The warranty shall not cover damage to wear parts, damage or defects caused by improper treatment or maintenance. Further consequential damage to other objects shall be excluded.

Claims under the warranty will only be accepted if the unit is sent fully assembled and well packed with a brief description of the fault, a receipt or invoice (date of purchase and dealer's stamp) to the appropriate Service Centre.

Repair Service:

Please ask your nearest service centre how to proceed for repairing faults not covered by the warranty or occurring after the warranty expires.

36 month
FUNCTIONAL
WARRANTY

F Instructions de montage

Cher client,

Nous vous remercions de la confiance que vous avez témoignée à STEINEL en achetant cette lampe à détecteur. Vous avez choisi un article de très grande qualité, fabriqué, testé et conditionné avec le plus grand soin.

Avant de l'installer, veuillez lire attentivement ces instructions de montage. En effet, seules une installation et une mise en service correctement effectuées garantissent durablement un fonctionnement correct et fiable.

Nous souhaitons que votre nouvelle lampe à détecteur vous apporte entière satisfaction.

Description de l'appareil

- ① Support mural
- ② Attache excentrique pour la fixation du globe
- ③ Lentille du détecteur (amovible et orientable pour permettre le réglage de base de la portée de 5 m ou 12 m max.)
- ④ Réglage de crépuscularité
- ⑤ Minuterie réglable
- ⑥ Luminosité de base / Watt-o-matic (variation de l'intensité lumineuse)
- ⑦ Raccordement au secteur
- ⑧ Raccordement au secteur ligne d'amenée sous crêpi
- ⑨ Raccordement au secteur conduite en saillie
- ⑩ LED, rouge
- ⑪ Couvre-cle design
- ⑫ Capuchon design du détecteur

Caractéristiques techniques

Dimensions (H x L x P) :	330 x 185 x 115 mm
Alimentation :	230 – 240 V, 50 Hz
Puissance :	8 W LED / 90 lm
Température de couleur :	3200 Kelvin (blanc chaud)
Longévité LED :	50 000 heures
Angle de détection :	180° avec ouverture angulaire de 90°
Portée du détecteur :	12 ou 5 m (2 réglages de base)
Réglage de crépuscularité :	2 – 2 000 lux
Temporisation :	5 s – 15 min
Luminosité de base :	0 – 50%, allumage en douceur
Éclairage permanent :	commutable 4 h
Indice de protection :	IP 44
Classe :	II
Intervalle de température :	-20° C à 50° C

⚠ Consignes de sécurité

- Avant toute intervention sur l'appareil, couper l'alimentation électrique !
- Pendant le montage, les conducteurs à raccorder doivent être hors tension. Il faut donc d'abord couper le courant et s'assurer de l'absence de courant à l'aide d'un testeur de tension.
- L'installation de la lampe à détecteur implique une intervention sur le réseau électrique et doit donc être effectuée correctement et conformément à la norme NF C-15100. (GB)-NF C-15100, (A)-ÖVE/ÖNORM E 8001-1, (CH)-SEV 1000
- Ne procéder aux réglages de fonctionnement ④, ⑤, ⑥ que lorsque la lentille a été installée.

Le principe ⑬

Le détecteur infrarouge est muni de deux détecteurs pyroélectriques de 120° qui détectent le rayonnement de chaleur invisible émis par les corps en mouvement (personnes, animaux, etc.).

Ce rayonnement de chaleur capté est ensuite traité par un système électronique qui met en marche la lampe. Les obstacles comme les murs ou les vitres s'opposent à la détection du rayonnement de chaleur et empêchent toute commutation. Les deux détecteurs pyroélectriques couvrent un angle de détection de 180° avec une ouverture angulaire de 90°. La lentille du détecteur est amovible et orientable. Ceci permet deux réglages de base de la portée, de 5 m ou 12 m max.

Important : La détection de mouvements est plus fiable lorsque la lampe à détecteur est montée perpendiculairement au sens de passage et qu'aucun obstacle (arbre, mur, etc.) n'obstrue le champ de visée du détecteur.

Installation/montage mural ⑬

Il faut monter l'appareil à 50 cm au moins de toute lampe dont la chaleur pourrait entraîner un déclenchement intempestif du détecteur. Pour obtenir les portées indiquées de 5/12 m, il faut monter la lampe à détecteur à une hauteur de 2 m environ.

Séquences de montage :

1. Maintenir le support mural ① au mur et marquer l'emplacement des trous.
2. Percer les trous, mettre les chevilles (Ø 6 mm) en place.
3. Y faire passer les câbles de l'alimentation électrique. Pour le montage en saillie percer le trou destiné au passage des câbles, installer le bouchon d'étanchéité, le percer et y faire passer les câbles de l'alimentation électrique.
4. Visser le support mural ①.
5. **Branchement de la conduite secteur (voir ill. ⑦)**
La conduite secteur est composée d'un câble à 2-3 conducteurs :
L = phase (généralement rouge ou marron)
N = neutre (généralement bleu)
PE = conducteur de terre (vert / jaune)

En cas de doute, il faut identifier les câbles avec un testeur de tension puis les remettre hors tension. Raccorder la phase (**L**) et le neutre (**N**) au domino. Le conducteur de terre peut être protégé par un ruban isolant.

Remarque : Il est bien sûr possible de monter sur la conduite secteur un interrupteur permettant la mise en ou hors circuit de l'appareil. C'est la condition requise pour permettre le fonctionnement de l'éclairage permanent (voir chapitre Fonction éclairage permanent ⑤).

6. Placer la lentille du détecteur ③ (Portées possibles 5 m ou 12 m max.) voir chapitre Réglage de la portée ⑩. Mettre le cas échéant des caches enfichables ⑦.

Fonctions ④-⑥

Après avoir monté le support mural, fait le branchement au secteur et mis la lentille du détecteur en place, vous pouvez mettre la lampe à détecteur en service. Les boutons de programmation permettent de procéder à trois réglages. Lorsqu'un bouton de programmation est actionné, la lampe passe en en mode programmation.

Ce qui signifie :

- La lampe s'éteint.
- Le fonctionnement du détecteur est mis hors service.
- La fonction d'éclairage permanent est interrompue (au cas où elle était active).

Les réglages peuvent être modifiés aussi souvent que nécessaire. La dernière valeur est mémorisée avec une protection contre toute panne de courant.

Réglage de crépuscularité (seuil de réaction) ④

(réglage effectué en usine : fonctionnement diurne 2 000 lux)



Le seuil de réaction de la lampe souhaité est réglable d'env. 2 à 2 000 lux.

a) Régler la valeur individuelle souhaitée :

Quand la luminosité ambiante a atteint la valeur à laquelle le détecteur devra réagir en cas de mouvement, appuyer sur le bouton jusqu'à ce que la LED rouge ⑩ clignote. Cette valeur est alors mémorisée.

b) Réglage fonctionnement nocturne (4 lux) pendant la journée

Maintenir la touche appuyée pendant 5 s environ, jusqu'à ce que la LED rouge qui se trouve dans la lentille ne clignote plus.

Temporisation d'extinction (minuterie) ⑤

(réglage effectué en usine : env. 10 s)



La durée d'éclairage souhaitée est réglable en continu d'environ 5 s à 15 min max.

Réglage de la durée d'éclairage souhaitée de la lampe :

- Maintenir le bouton appuyée jusqu'à ce que la LED rouge ⑩ clignote.
- Relâcher le bouton et attendre la durée d'éclairage souhaitée (la LED clignote).
- Appuyer à nouveau sur le bouton, jusqu'à ce que la LED s'éteigne. Le temps souhaité est ainsi mémorisé à la seconde près.
- L'opération se termine automatiquement après une durée maximale réglable (de 15 min).
- Pour le réglage de la durée la plus courte, actionner rapidement deux fois de suite le bouton.

Luminosité de base ⑥

(réglage effectué en usine : le variateur de lumière est éteint : 0%)



La luminosité de base peut être réglée en continu de 0 à 50 %. Cela signifie : Ce n'est que lorsqu'il se produit un mouvement dans la zone de détection que la lumière s'enclenche à la valeur d'éclairage pleine puissance. **Remarque :** En mode variation de lumière, selon le réseau électrique local, il est possible que les LED vacillent légèrement. Ce n'est ni un défaut de produit ni une cause de réclamation.

Réglage individuel de la valeur de l'intensité lumineuse

- Maintenir le bouton appuyée jusqu'à ce que la LED ⑩ clignote.
- Maintenir le bouton appuyée, la zone de variation de l'intensité lumineuse passe lentement de 0 à 50%.
- Lorsque la valeur souhaitée est atteinte, relâcher le bouton.

Ensuite, la LED clignote encore pendant environ 5 secondes. Pendant cette période, la valeur de variation de l'intensité lumineuse peut être optimisée davantage.

Fonction éclairage permanent ⑮

Si un interrupteur est installé sur la conduite secteur, outre l'allumage et l'extinction, les fonctions suivantes sont possibles :

Fonctionnement avec détecteur

1) Allumer la lumière :

Actionner l'interrupteur 1 x ARRÊT/MARCHE. La lampe reste allumée pendant la durée réglée.

2) Éteindre la lumière :

Actionner l'interrupteur 1 x ARRÊT/MARCHE. La lampe s'éteint ou repasse en mode détection.

Éclairage permanent

1) Activer l'éclairage permanent :

Actionner l'interrupteur 2 x ARRÊT/MARCHE. La lampe passe pour 4 heures en éclairage permanent (LED rouge ⑩ allumée). Elle repasse ensuite automatiquement en mode détection (LED rouge éteinte).

2) Éteindre l'éclairage permanent :

Actionner l'interrupteur 1 x ARRÊT/MARCHE. La lampe s'éteint ou repasse en mode détection.

Important :

Il faut actionner l'interrupteur rapidement (en l'espace de 0,5 à 1 s).

Fonction de réinitialisation

Tous les réglages peuvent, à tout moment, être réinitialisés (fonctionnement diurne 2000 lux, durée d'éclairage 10 secondes et variation de l'intensité lumineuse désactivée).

Pour ce faire, appuyer simultanément sur les 3 boutons et les maintenir appuyées, jusqu'à ce que la LED ⑩ s'allume et s'éteigne à nouveau (env. 5 s).

Allumage en douceur

La lampe à détecteur est équipée d'une fonction d'allumage en douceur. Ce qui signifie que la lumière n'atteint pas directement sa puissance maximum lorsqu'on l'allume, mais que la luminosité augmente lentement pour atteindre 100% en l'espace d'une seconde. De même, la lumière diminue lentement lors de la désactivation.

Réglage de base de la portée ⑯

La lentille du détecteur est divisée en deux zones de détection. L'une des moitiés permet d'atteindre une portée de 5 m max., l'autre moitié permet d'obtenir une portée de 12 m max. (à une hauteur de montage d'environ 2 m). Lorsque la lentille est installée (enclencher fermement la lentille dans la rainure prévue), une petite flèche indique la portée maximale de 12 m ou de 5 m choisie (flèche à gauche = 5 mètres, flèche à droite = 12 mètres).

La lentille peut être détachée latéralement de son enclenchement à l'aide d'un tournevis et remise en place selon la portée souhaitée.

Réglage de précision au moyen de caches enfichables ⑰

Pour exclure ou surveiller de façon ciblée des zones supplémentaires, telles que les trottoirs ou les terrains des voisins, il est possible de procéder à un réglage de précision de la zone de détection en utilisant des caches enfichables. On peut casser les caches selon les découpages prévus tant dans le sens horizontal que vertical ou les découper à l'aide d'une paire de ciseaux. Ils peuvent alors être accrochés dans le creux supérieur au milieu de la lentille. Ils sont définitivement fixés lors de la pose du cache ⑧.

(Les ill. ⑰ montrent des exemples de réduction de l'angle de détection et de réduction de la portée.)

Utilisation/Entretien

La lampe à détecteur est conçue pour la commutation automatique de l'éclairage. Les conditions atmosphériques peuvent influencer le fonctionnement de la lampe à détecteur car les fortes rafales de vent, la neige, la pluie ou la grêle peuvent provoquer un déclenchement intempestif, les variations brutales de température ne pouvant pas être différenciées des sources de chaleur. Si la lentille se salit, on la nettoiera avec un chiffon humide (ne pas utiliser de détergent).

CE Déclaration de conformité

Ce produit est conforme aux directives suivantes :

- directive basse tension 2006/95/CE
- directive compatibilité électromagnétique 2004/108/CE
- directive RoHS 2011/65/CE
- directive WEEE (relative aux déchets d'équipements électriques et électroniques) 2012/19/CE

Dysfonctionnements

Problème	Cause	Remède
La lampe à détecteur n'est pas sous tension	<ul style="list-style-type: none"> ■ Fusible défectueux, appareil hors circuit, câble coupé ■ Court-circuit 	<ul style="list-style-type: none"> ■ Changer le fusible défectueux, mettre l'interrupteur en circuit ; vérifier le câble à l'aide d'un testeur de tension ■ Vérifier le branchement
La lampe à détecteur ne s'allume pas	<ul style="list-style-type: none"> ■ En fonctionnement diurne, le réglage de crépuscularité est positionné sur fonctionnement nocturne ■ Interrupteur secteur en position ARRÊT ■ Fusible défectueux ■ Réglage incorrect de la zone de détection ■ Le fusible intégré à la lampe est activé (éclairage LED permanent) 	<ul style="list-style-type: none"> ■ Régler à nouveau (touche ④) ■ Mettre en circuit ■ Changer le fusible, éventuellement vérifier le branchement ■ Ajuster à nouveau ■ Éteindre la lampe à détecteur et la rallumer après env. 5 s
La lampe à détecteur ne s'éteint pas	<ul style="list-style-type: none"> ■ Mouvement continu dans la zone de détection ■ Luminosité de base > 0 % 	<ul style="list-style-type: none"> ■ Contrôler la zone de détection, éventuellement la régler à nouveau ■ Positionner la luminosité de base sur 0 % (touche ⑥)
La lampe à détecteur s'allume de façon intempestive	<ul style="list-style-type: none"> ■ Le vent agite des arbres et des arbustes dans la zone de détection ■ Détection de voitures passant sur la chaussée ■ Rayons solaires sur la lentille ■ Variations subites de température dues aux intempéries (vent, pluie, neige) ou à des courants d'air provenant de ventilateurs ou de fenêtres ouvertes ■ La lentille n'a pas été appuyée de façon suffisamment ferme dans l'encoche 	<ul style="list-style-type: none"> ■ Modifier la zone ■ Modifier la zone ■ Monter le détecteur dans un endroit protégé ou modifier la zone ■ Modifier la zone, monter l'appareil à un autre endroit ■ Appuyer de nouveau la lentille
Variations dans la portée de la lampe à détecteur	<ul style="list-style-type: none"> ■ Variations de la température ambiante 	<ul style="list-style-type: none"> ■ Réglage de précision de la zone de détection par caches enfichables
LED allumée en permanence bien que l'éclairage permanent ne soit pas prévu	<ul style="list-style-type: none"> ■ Fusible interne actionné 	<ul style="list-style-type: none"> ■ Éteindre la lampe à détecteur et la rallumer après env. 5 s
Les LED vacillent	<ul style="list-style-type: none"> ■ Réseau électrique local 	<ul style="list-style-type: none"> ■ cf. remarque page 13

Garantie de fonctionnement

Ce produit STEINEL a été fabriqué avec le plus grand soin. Son fonctionnement et sa sécurité ont été contrôlés suivant des procédures fiables et il a été soumis à un contrôle final par sondage. STEINEL garantit un état et un fonctionnement irréprochables. La durée de garantie est de 36 mois et débute au jour de la vente au consommateur. Nous remédions aux défauts provenant d'un vice de matière ou de construction. La garantie sera assurée à notre discrétion par réparation ou échange des pièces défectueuses. La garantie ne s'applique ni aux pièces d'usure, ni aux dommages et défauts dus à une utilisation ou maintenance incorrectes, ou à l'utilisation de pièces non homologuées par le fabricant. Les dommages consécutifs causés à d'autres objets sont exclus de la garantie.

La garantie ne s'applique que si l'appareil non démonté est retourné au service après-vente le plus proche, dans un emballage adéquat, accompagné d'une courte description de la panne, d'une facture ou d'un ticket de caisse portant la date d'achat et le cachet du vendeur.

Service de réparation :

Une fois la garantie expirée ou en cas de vices non couverts par la garantie, veuillez contacter la station de service après-vente la plus proche pour savoir si une remise en état est possible.

36 mois
GARANTIE
de fonctionnement

NL Gebruiksaanwijzing

Geachte klant,

Hartelijk dank voor het vertrouwen, dat u met de aanschaf van uw nieuwe sensorlamp van STEINEL in ons stelt. U heeft een modern kwaliteitsproduct gekocht, dat met uiterste zorgvuldigheid vervaardigd, getest en verpakt werd.

Lees voor de installatie deze gebruiksaanwijzing nauwkeurig door, want alleen een vakkundige installatie en ingebruikname garandeert een lange, betrouwbare en storingvrije werking.

Wij wensen u veel plezier met uw nieuwe sensorlamp van STEINEL.

Beschrijving van het apparaat

- ① Wandhouder
- ② Excenter voor bevestiging van het glas
- ③ Sensorlens (afneembaar en draaibaar voor de keuze van de basisreikwijdte-instelling van max. 5 m of 12 m)
- ④ Schemerinstelling
- ⑤ Tijdinstelling
- ⑥ Basislicht / Watt-o-matic (dimmer)
- ⑦ Netaansluiting
- ⑧ Netaansluiting leidingen in de muur
- ⑨ Netaansluiting leidingen op de muur
- ⑩ Rood led-lampje
- ⑪ Designkap
- ⑫ Sensor-designkap

Technische gegevens

Afmetingen (h x b x d):	330 x 185 x 115 mm
Stroomtoevoer:	230 – 240 V, 50 Hz
Vermogen:	8 W LED / 90 lm
Kleurtemperatuur:	3200 Kelvin (warm wit)
Levensduur led-lampen:	50.000 uur
Registratiehoek:	180° met 90° openingshoek
Registratiereikwijdte:	12 of 5 m (2 basisinstellingen)
Schemerinstelling:	2 – 2000 lux
Tijdinstelling:	5 sec. – 15 min.
Basislicht:	0 – 50%, soft-lightstartfunctie
Permanente verlichting:	instelbaar (4 uur)
Bescherming:	IP 44
Veiligheidsklasse:	II
Temperatuurbereik:	-20 °C tot 50 °C

! Veiligheidsvoorschriften

- Voor alle werkzaamheden aan het apparaat dient de spanningstoevoer te worden onderbroken!
- Bij de montage moet de aan te sluiten elektrische kabel spanningsvrij zijn. Daarom eerst de stroom uitschakelen en op spanningsloosheid testen met een spanningstester.
- Bij de installatie van de sensorlamp werkt u met netspanning. Dit moet vakkundig en volgens de gebruikelijke installatievoorschriften en aansluitingswaarden worden uitgevoerd. (NL: NEN 1010, B: (ARE) NBN 15-101) (GB)-VDE 0100, (A)-ÖVE/ÖNORM E 8001-1, (CH)-SEV 1000)
- Functie-instellingen ④, ⑤, ⑥ alleen met gemonteerde lens uitvoeren.

Het principe ⑬

De geïntegreerde infraroodsensor is voorzien van twee 120°-pyrosensoren, die de onzichtbare warmtestraling van bewegende mensen, dieren enz. registreren.

Deze zo geregistreerde warmtestraling wordt elektro-nisch omgezet en schakelt hierdoor de lamp automatisch aan. Door hindernissen, zoals muren of ruiten, wordt geen warmtestraling herkend, dus vindt ook geen schakeling plaats. Met behulp van de twee pyrosensoren wordt een registratiehoek van 180° met een openingshoek van 90° bereikt. De sensorlens is afneembaar en draaibaar. Hierdoor zijn twee basisreikwijdte-instellingen van max. 5 m of 12 m mogelijk.

Belangrijk: De beste bewegingsregistratie heeft u als de sensorlamp zijdelings in de looprichting wordt gemonteerd en geen hindernissen (zoals bomen, muren etc.) het zicht van de sensor belemmeren.

Installatie/wandmontage ⑬

De lamp moet minimaal 50 cm van een andere lichtbron gemonteerd worden. Omdat warmtestraling de sensor kan activeren. Voor de aangegeven reikwijdtes van 5/12 m dient de montagehoogte ca. 2 m te bedragen.

Montagestappen:

1. Wandhouder ① tegen de muur houden en boorgaten aftekenen.
2. Gaten boren, pluggen (Ø 6 mm) plaatsen.
3. Stroomkabel doortrekken. In geval van leidingen op de muur het gat voor de kabeldoorvoer doorsteken, afdichtdopje plaatsen, doordrukken en de stroomkabel doorvoeren.
4. Wandhouder ① vastschroeven.
5. Aansluiting van de stroomtoevoer (zie afb. ⑫)
De stroomtoevoer bestaat uit een 2- tot 3-polige kabel.
L = stroomdraad (In Nederland meetal bruin in België meestal zwart)
N = nuldraad (meestal blauw)
PE = aardendraad (groen/geel)

In geval van twijfel moeten de kabels met een spanningstester worden geïdentificeerd; vervolgens weer spanningsvrij maken. De fase (**L**) en de nuldraad (**N**) worden in het kroonsteentje aangesloten. De aardendraad kan met isolatieband beveiligd worden.

Opmerking: In de stroomtoevoerkabel kan natuurlijk een netschakelaar voor in- en uitschakelen worden gemonteerd.
Voor de functie permanente verlichting is dit zelfs noodzakelijk (zie hoofdstuk Permanente verlichting ⑮).

6. Sensorlens ③ plaatsen (reikwijdte naar keuze, max. 5 m of 12 m) zie hoofdstuk reikwijdte-instelling ⑩. Eventueel afdekplaatjes ⑰ aanbrengen.

Functies ④-⑥

Nadat de wandhouder gemonteerd, de netaansluiting uitgevoerd en de sensorlens opgezet is, kan de sensorlamp in gebruik worden genomen. Met de programmeertoetsen kunnen drie instellingen worden uitgevoerd. Door het drukken op een programmeertoets komt de lamp in de programmeermodus.

Dat betekent:

- de lamp gaat altijd uit.
- de sensorfunctie is buiten werking gesteld.
- de functie voor permanent brandend licht (indien actief) wordt afgebroken.

De instellingen kunnen zo vaak veranderd worden als gewenst. De laatste waarde wordt opgeslagen en blijft ook bij stroomuitval bewaard.

Schemerinstelling (drempelwaarde) ④
(instelling af fabriek: daglichtstand 2000 lux)



De gewenste inschakelwaarde van de lamp kan van ca. 2 lux tot 2000 lux ingesteld worden.

a) Gewenste waarde instellen:

Bij de lichtomstandigheden waarbij de lamp bij beweging in de toekomst het licht moet inschakelen, dient u op de toets te drukken, totdat de rode led ⑩ gaat knipperen. Deze waarde wordt nu opgeslagen.

b) Instelling nachtstand (4 lux) overdag

De toets ca. 5 sec. ingedrukt houden tot de rode led in de lens niet meer knippert.

Uitschakelvertraging (tijdinstelling) ⑤
(instelling af fabriek: ca. 10 sec.)



De gewenste branduur van de lamp kan traploos van ca. 5 sec. tot max. 15 min. worden ingesteld.
Individuele branduur van de lamp instellen:
- toets ingedrukt houden, totdat de rode led ⑩ gaat knipperen.
- toets loslaten en de gewenste verlichtingstijd afwachten (led knippert).
- vervolgens opnieuw op de toets drukken tot de led-lamp uit is. Nu is de gewenste tijd tot op de tweede nauwkeurig opgeslagen.
- de procedure wordt na afloop van de maximaal instelbare tijd (15 minuten) automatisch beëindigd.
- voor de instelling van de kortste tijd moet de toets 2 x kort achter elkaar worden gedrukt.

Basislicht ⑥
(instelling af fabriek: dimmer uit: 0%)



Het basislicht kan traploos van 0 tot 50 % worden geregeld. D.w.z.: pas bij een beweging in het registratiebereik van de sensor wordt het licht op het maximale lichtvermogen geschakeld. **Opmerking:** In de dimmodus kan het gebeuren dat de led-lampen licht flikkeren, dit is afhankelijk van het lokale stroomnet. Dat is geen nadeel van het product en geen reden voor reclamaties.

Individuele dimwaarde instellen:

- toets ingedrukt houden, totdat de rode led ⑩ gaat knipperen.
- toets verder ingedrukt houden, het dimbereik wordt langzaam van 0–50% doorlopen.
- laat de toets los als de gewenste waarde bereikt is.

Hierna knippert de led nog ca. 5 sec. Gedurende deze tijd kan de dimwaarde nog verder geoptimaliseerd worden.

Permanente verlichting ⑮

Als er een netschakelaar in de kabel gemonteerd wordt, zijn naast het eenvoudige in- en uitschakelen ook de volgende functies mogelijk:

Sensormodus

1) Licht inschakelen:

Schakelaar 1 x UIT en AAN.

De lamp blijft gedurende de ingestelde tijd aan.

2) Licht uitschakelen:

Schakelaar 1 x UIT en AAN.

De lamp gaat uit resp. schakelt over op sensormodus.

Permanente verlichting

1) Permanente verlichting inschakelen:

Schakelaar 2 x UIT en AAN. De lamp schakelt gedurende 4 uur over op permanente verlichting (rode led ⑩ brandt). Vervolgens schakelt de lamp automatisch weer over op sensormodus (rode led uit).

2) Permanente verlichting uitschakelen:

Schakelaar 1 x UIT en AAN. De lamp gaat uit resp. schakelt over op sensormodus.

Belangrijk:

Het meerdere malen op de schakelaar drukken moet snel achter elkaar gebeuren (ca. 0,5 – 1 sec.).

Reset-functie

Alle instellingen kunnen op ieder gewenst moment weer worden teruggebracht naar hun uitgangspositie (daglichtstand 2000 lux, brandduur 10 sec. en basislicht uit).

Hiervoor dient u beide toetsen gelijktijdig in te drukken, totdat de led ⑩ in- en weer uitgeschakeld is (ca. 5 sec.).

Soft-lightstartfunctie

De sensorlamp is uitgerust met een soft-lightstartfunctie. Dat betekent, dat het licht bij inschakeling niet meteen naar het maximale vermogen gaat, maar dat de lichtsterkte binnen één seconde langzaam wordt verhoogd naar 100%. Volgens dit principe wordt het licht bij het uitschakelen ook weer langzaam gedimd.

Reikwijdte-basisinstelling ⑯

De sensorlens is in twee registratiebereiken verdeeld. Met de ene helft wordt een reikwijdte van max. 5 m, met de andere een reikwijdte van max. 12 m bereikt (bij een montagehoogte van ca. 2 m). Na het plaatsen van de lens (lens vast in de aanwezige gleuf klemmen) markeert een klein pijltje de gekozen max. reikwijdte van 12 m of 5 m (pijltje links = 5 m, pijltje rechts = 12 m).

De lens kan aan de zijkant met behulp van een schroevendraaier uit de vergrendeling worden losgemaakt en overeenkomstig de gewenste reikwijdte weer worden teruggeplaatst.

Individuele fijninstelling met afdekplaatjes ⑰

Om andere gebieden, zoals bijv. trottoirs of aangrenzende percelen, buiten de registratie te laten of juist doelgericht te bewaken, kan het registratiebereik d.m.v. afdekplaatjes nauwkeurig worden ingesteld. De afdekplaatjes kunnen langs de inkepingen verticaal en horizontaal worden afgebroken of met een schaar worden doorgesneden. Zij kunnen in de bovenste gleuf in het midden van de lens Door het plaatsen van de afdekking ⑧ worden ze gefixeerd.

(Afb. ⑰ toont voorbeelden voor de verkleining van de registratiehoek en voor de verkleining van de reikwijdte.)

Gebruik/onderhoud

De sensorlamp is geschikt voor het automatisch inschakelen van licht. Weersinvloeden kunnen de werking van de sensorlamp beïnvloeden, bij hevige windvlagen, sneeuw, regen en hagel kan het tot foutieve schakelingen komen, omdat de plotselinge temperatuurswisselingen niet van warmtebronnen onderscheiden kunnen worden. De registratielens kan bij vervuiling met een vochtige doek (zonder schoonmaakmiddel) worden gereinigd.

CE Conformiteitsverklaring

Dit product voldoet aan de:
- laagspanningsrichtlijn 2006/95/EG
- EMC-richtlijn 2004/108/EG
- RoHS-richtlijn 2011/65/EG
- WEEE-richtlijn 2012/19/EG

Bedrijfsstoringen

Storing	Oorzaak	Oplossing
De sensorlamp is zonder spanning	<ul style="list-style-type: none">■ Zekering defect, niet ingeschakeld, kabelbreuk■ Kortsluiting	<ul style="list-style-type: none">■ Nieuwe zekering, netschakelaar inschakelen; kabel controleren met spanningstester■ Aansluitingen controleren
De sensorlamp schakelt niet aan	<ul style="list-style-type: none">■ Bij daglicht, lichtinstelling staat op schemerstand■ Netschakelaar UIT■ Zekering defect■ Registratiebereik niet gericht ingesteld■ Interne elektrische zekering werd geactiveerd (led permanente verlichting)	<ul style="list-style-type: none">■ Opnieuw instellen (toets ④)■ Inschakelen■ Nieuwe zekering, eventueel aansluiting controleren■ Opnieuw instellen■ Sensorlamp uit- en na ca. 5 sec. weer inschakelen
De sensorlamp schakelt niet uit	<ul style="list-style-type: none">■ Continue beweging binnen het registratiebereik■ Basislicht > 0 %	<ul style="list-style-type: none">■ Bereik controleren en eventueel opnieuw instellen■ Basislicht op 0 % zetten (toets ⑥)
De sensorlamp schakelt ongewenst aan	<ul style="list-style-type: none">■ Wind beweegt bomen en struiken binnen het registratiegebied■ Registratie van auto's op straat■ Er valt zonlicht op de lens■ Plotselinge verandering van temperatuur door het weer (wind, regen, sneeuw) of afvoerlucht van ventilatoren, open ramen■ De lens is niet vast genoeg in de gleuf gedrukt	<ul style="list-style-type: none">■ Bereik veranderen■ Bereik veranderen■ Sensor afschermen of bereik veranderen■ Bereik veranderen of op ander plaats monteren.■ Lens nog een keer aandrukken
Reikwijdteverandering sensorlamp	<ul style="list-style-type: none">■ Andere omgevingstemperaturen	<ul style="list-style-type: none">■ Registratiebereik door afdekplaatjes nauwkeurig instellen
Led brandt continu, hoewel er geen permanente verlichting is ingesteld	<ul style="list-style-type: none">■ Interne zekering geactiveerd	<ul style="list-style-type: none">■ Sensorlamp uit- en na 5 sec. weer inschakelen
Led-lampen flikkeren	<ul style="list-style-type: none">■ Lokale stroomnet	<ul style="list-style-type: none">■ Zie opmerking op pagina 17

Functiegarantie

Dit STEINEL-product is met grote zorgvuldigheid gefabriceerd, getest op goede werking en veiligheid volgens de geldende voorschriften en vervolgens steekproefsgewijs gecontroleerd. STEINEL verleent garantie op de storingsvrije werking. De garantietermijn bedraagt 36 maanden en gaat in op de datum van aanschaf door de klant. Alle klachten, die berusten op materiaal- of fabricagefouten, worden door ons opgelost. De garantie bestaat uit reparatie of vernieuwen van de defecte onderdelen, door ons te beoordelen. Garantie vervalt bij schade aan onderdelen, die aan slijtage onderhevig zijn, bij schade of gebreken, die door ondeskundig gebruik of onderhoud ontstaan, alsmede bij gebruik van vreemde onderdelen. Schade aan andere voorwerpen is uitgesloten van garantie.

De garantie wordt alleen verleend als het nietgedemonteerde apparaat met korte foutbeschrijving, kasbon of rekening (aankoopdatum en winkeliersstempel), goed verpakt aan het desbetreffende serviceadres wordt gestuurd.

Reparatie-service:

Informeer na afloop van de garantietermijn of bij gebreken die niet onder de garantie vallen bij het dichtstbijzijnde serviceadres naar de reparatiemogelijkheden.

**36 maanden
FUNCTIE
GARANTIE**

I Istruzioni per il montaggio

Gentili Clienti,

Vi ringraziamo per la fiducia che ci avete dimostrato con l'acquisto della Vostra nuova lampada a sensore STEINEL. Avete scelto un prodotto di pregiata qualità costruito, provato confezionato con la massima cura.

Vi preghiamo di procedere all'installazione solo dopo aver letto attentamente le presenti istruzioni di montaggio. Solo un'installazione ed una messa in funzione effettuate a regola d'arte possono infatti garantire un funzionamento affidabile, privo di disturbi e di lunga durata.

Vi auguriamo di essere pienamente soddisfatti della Vostra nuova lampada a sensore STEINEL.

Descrizione apparecchio

- 1 Supporto per fissaggio a parete
- 2 Eccentrico per il fissaggio del vetro
- 3 Lente del sensore (amovibile e girevole per la selezione dell'impostazione base del raggio d'azione di max. 5 m o 12 m)
- 4 Regolazione di luce crepuscolare
- 5 Regolazione del periodo di accensione
- 6 Luce di base / Watt-o-matic (dimmerizzazione)
- 7 Allacciamento alla rete
- 8 Allacciamento alla rete cavo incassato
- 9 Allacciamento alla rete cavo in superficie
- 10 LED, rosso
- 11 Calotta design
- 12 Cappuccio design per il sensore

Dati tecnici

Dimensioni (a x l x p):	330 x 185 x 115 mm
Allacciamento alla rete:	230 – 240 V, 50 Hz
Potenza:	8 W LED / 90 lm
Temperatura di colore:	3200 Kelvin (bianco caldo)
Durata utile LED:	50.000 ore
Angolo di rilevamento:	180° con 90° angolo di apertura
Raggio d'azione del rilevamento:	12 o 5 m (2 impostazioni di base)
Regolazione crepuscolare:	2 – 2000 Lux
Regolazione del periodo di accensione:	5 sec. – 15 min.
Luce di base:	0 – 50%, accensione della luce soft
Luce continua:	attivabile per 4 ore
Grado di protezione:	IP 44
Classe di protezione:	II
Intervallo di temperatura:	tra -20 °C e 50 °C

Avvertenze sulla sicurezza

- Prima di effettuare qualsiasi lavoro sull'apparecchio, togliete sempre la corrente!
- Durante il montaggio la linea elettrica deve essere scollegata. Prima del lavoro occorre pertanto staccare la corrente ed accertare l'assenza di tensione mediante uno strumento di misura della tensione.
- L'installazione della lampada a sensore richiede lavori alla linea di alimentazione elettrica. Essa deve pertanto venire eseguita a regola d'arte in conformità alle comuni prescrizioni per l'installazione e l'allacciamento.
(GB) - VDE 0100, (A) - ÖVE/ÖNORM E 8001-1, (CH) - SEV 1000
- Effettuate la regolazione delle funzioni ④, ⑤, ⑥ solo a lente montata.

Il principio 16

Il sensore a raggi infrarossi integrato è dotato di due piro sensori a 120° che rilevano l'invisibile irraggiamento termico di corpi in movimento (persone, animali, ecc.).

L'irraggiamento termico in tal modo rilevato viene trasformato elettronicamente e provoca così l'accensione automatica della lampada. La presenza di ostacoli quali per es. muri o vetri impedisce il riconoscimento dell'irraggiamento termico, l'accensione pertanto non avviene. Con l'ausilio dei due piro sensori si ottiene un angolo di rilevamento di 180° con un angolo di apertura di 90°. La lente del sensore può venire smontata e ruotata. Ciò permette due impostazioni base per il raggio d'azione: max. 5 m o 12 m.

Importante: potete ottenere il più sicuro rilevamento di movimento se montate la lampada a sensore lateralmente rispetto alla direzione di cammino e se non vi sono ostacoli (come per es. alberi, muri ecc.) che possano compromettere la visuale del sensore.

Installazione/Montaggio a parete 13

Il luogo di montaggio deve distare almeno 50 cm da un'altra lampada, in quanto l'irraggiamento termico proveniente da quest'ultima può provocare l'intervento del sistema. Ai fini di poter raggiungere i due raggi d'azione indicati di 5 m e di 12 m si consiglia un'altezza di montaggio di ca. 2 m.

Fasi di montaggio:

1. Tenete il supporto ① premuto contro la parete e segnate i punti dove devono venire effettuati i fori.
2. Effettuate i fori, inserite i tasselli (Ø 6 mm).
3. Fate passare i fili di collegamento alla rete. Per la linea di alimentazione in superficie effettuate una punzonatura per l'introduzione dei cavi, inserite dei tappi di tenuta, perforate completamente e fate passare i cavi dell'allacciamento alla rete.
4. Avvitare il supporto per fissaggio a parete ①.
5. **Collegamento della linea di allacciamento alla rete (vedi fig. 7)**

La linea di alimentazione dalla rete consiste in un cavo a 2 o 3 fili:

- L** = fase (di norma nero o marrone)
- N** = filo neutro (di norma blu)
- PE** = conduttore di terra (verde/giallo)

Se avete dei dubbi controllate i cavi con un indicatore di tensione; poi disinserite nuovamente la tensione. Il filo di fase (**L**) e il conduttore neutro (**N**) si allacciano al morsetto a innesto. Il conduttore di terra può venire protetto con nastro isolante.

Avvertenze: ovviamente nella linea di alimentazione della rete può venire installato un interruttore di rete per accendere e spegnere. Per la funzione luce continua questa è una condizione indispensabile (vedi capitolo "Funzionamento con luce continua" 15).

6. Applicare la lente del sensore ③ (raggio d'azione a scelta, max. 5 m o 12 m) vedi capitolo "Impostazione del raggio d'azione" 16. Applicare le eventuali calotte di copertura 17.

Funzioni 4-6

Dopo aver montato il supporto per fissaggio a parete, effettuato l'allacciamento alla rete ed applicato la lente del sensore, potete mettere in funzione la lampada a sensore. Utilizzando i pulsanti di programmazione si possono effettuare tre impostazioni. Quando viene azionato uno dei pulsanti di programmazione la lampada si trova in modalità di programmazione.

Ciò significa:

- La lampada si spegne sempre.
- Il sensore è stato messo fuori uso.
- La funzione luce continua (se attiva) viene sospesa.

Le impostazioni possono venire modificate in ogni momento. L'ultimo valore impostato viene memorizzato e in tal modo protetto nel caso di mancanza improvvisa di tensione.

Regolazione di luce crepuscolare (soglia d'intervento) ④
(Impostazione da parte del costruttore: funzionamento con luce diurna 2000 Lux)



La soglia d'intervento desiderata della lampada può venire impostata tra ca. 2 Lux ed un massimo di 2000 Lux.

a) Impostate il valore da voi desiderato:

Quando è stato raggiunto il livello di luminosità al quale si desidera che la lampada in futuro si attivi in caso di movimento, occorre premere il tasto finché il LED rosso 10 non inizia a lampeggiare. A questo punto il valore è memorizzato.

b) Impostazione funzionamento di notte (4 Lux) durante il giorno

Tenete premuto il pulsante per ca. 5 secondi fino a che il LED rosso che si trova nella lente cessa di lampeggiare.

Ritardo di spegnimento (Regolazione del periodo di accensione) ⑤
(Impostazione da parte del costruttore: ca. 10 sec.)



Il periodo di accensione della lampada desiderato può venire impostato con regolazione continua da 5 sec. ad un massimo di 15 min.

Impostazione individuale della durata del periodo di accensione della lampada:

- Tenete premuto il tasto fino a quando il LED rosso 10 non inizia a lampeggiare.
- Lasciate andare il tasto ed attendete il periodo di accensione desiderato (il LED lampeggia).
- Poi azionate nuovamente il tasto fino a che il LED si spegne. In tal modo il periodo di accensione desiderato è stato memorizzato con precisione al secondo.
- L'operazione viene terminata automaticamente alla scadenza del tempo massimo programmabile (15 min.).
- Per impostare il periodo minimo si deve premere brevemente due volte di seguito il tasto.

Luce di base ⑥
(Impostazione da parte del costruttore: effetto dimmer non attivo: 0%)



La luce di base può venire regolata in continuo dal 0 al 50 %. Ciò vuol dire: solo in caso di movimento all'interno del campo di rilevamento del sensore la luce si accende alla massima potenza. **Avvertenze:** nella modalità dimmer, a seconda della rete elettrica locale si potrebbe verificare un leggero sfarfallio dei LED. Ciò non denota un difetto del prodotto e non costituisce pertanto motivo di reclamo.

Regolazione del valore dimmer individuale

- tenete premuto il tasto fino a quando il LED ⑩ non inizia a lampeggiare.
- continuate a tenere il tasto premuto, il campo dimmer viene percorso lentamente da 0% a 50%.
- quando il valore desiderato è stato raggiunto, lasciate andare il tasto.

Dopo di ciò, il LED lampeggia ancora per ca. 5 secondi. Durante questo periodo il valore dimmer può venire ulteriormente ottimizzato.

Funzionamento con luce continua ⑮

Se nella linea di allacciamento alla rete viene montato un interruttore di rete, oltre alla semplice funzione di accensione e spegnimento sono anche possibili le seguenti opzioni:

Funzionamento del sensore

1) Accensione:

Interruttore 1 x OFF e ON.

La lampada rimane accesa per il periodo impostato.

2) Spegnimento:

Interruttore 1 x OFF e ON.

La lampada si spegne, ossia passa in funzionamento con sensore.

Funzionamento con luce continua

1) Avvio della funzione luce continua:

Interruttore 2 x OFF e ON. La lampada viene accesa per 4 ore con luce continua (si accende il LED rosso ⑩). Dopo questo periodo di tempo la lampada passa di nuovo automaticamente in esercizio sensore (il LED rosso si spegne).

2) Disattivazione della funzione luce continua:

Interruttore 1 x OFF e ON. La lampada si spegne, ossia passa in funzionamento con sensore.

Importante:

L'azionamento multiplo dell'interruttore deve avvenire rapidamente (entro 0,5 – 1 sec.).

Funzione di reset

Tutte le impostazioni effettuate possono venire annullate in ogni momento ripristinando la condizione in cui la lampada a sensore si trovava al momento della consegna (funzionamento con luce diurna 2000 Lux, durata del periodo di illuminazione 10 secondi e luce di base spenta).

Per far questo tenete premuti tutti i tasti fino a quando il LED ⑩ si accende e poi si spegne di nuovo (ca. 5 sec.).

Accensione luce soft

La lampada sensore dispone di una funzione di accensione della luce "soft". Ciò significa che la luce al momento dell'accensione non giunge direttamente alla massima potenza, bensì la luminosità aumenta progressivamente arrivando entro un secondo al 100%. Analogamente lo spegnimento non è immediato bensì la luce si spegne lentamente.

Impostazione base raggio d'azione ⑯

La lente del sensore è suddivisa in due campi di rilevamento. Con una metà viene raggiunto un raggio d'azione di max. 5 m, con l'altra metà un raggio d'azione di max. 12 m (con un'altezza di montaggio di ca. 2 m). Dopo che la lente è stata applicata (incastrate bene la lente nell'apposita scanalatura), una piccola freccia indica il raggio d'azione massimo scelto di 12 m o 5 m (freccia a sinistra = 5 m, freccia a destra = 12 m).

La lente può venire sbloccata e prelevata lateralmente dal suo alloggiamento con un cacciavite e venire nuovamente applicata in base al raggio d'azione desiderato.

Regolazione di precisione individuale con calotte di copertura ⑰

Per escludere o per sorvegliare in modo mirato ulteriori aree, come per es. marciapiedi o terreni adiacenti, è possibile regolare precisamente il campo di rilevamento applicando calotte di copertura. Le calotte di copertura possono venire separate lungo le suddivisioni predisposte con scanalature in verticale e in orizzontale o tagliate con una forbice. Possono poi venire agganciate nell'incavo più in alto. Vengono infine fissate con l'applicazione della copertura ⑧.

(In fig. ⑰ vengono mostrati esempi di riduzione dell'angolo di rilevamento nonché di riduzione del raggio d'azione.)

Funzionamento/Cura

La lampada a sensore è adatta per l'accensione e lo spegnimento automatici della luce. L'influenza degli agenti atmosferici potrebbe compromettere la funzione della lampada a sensore, in caso di forti raffiche di vento, neve, pioggia o grandine si potrebbe verificare un intervento a sproposito, in quanto gli improvvisi sbalzi di temperatura non possono venire distinti dalle fonti di calore. In caso la lente di rilevamento fosse imbrattata, pulitela con un panno umido (senza utilizzare detergenti).

CE Dichiarazione di conformità

Questo prodotto è conforme alle seguenti direttive:

- Direttiva sulla bassa tensione 2006/95/CE
- Direttiva sulla compatibilità elettromagnetica 2004/108/CE
- Direttiva sulla restrizione dell'uso di determinate sostanze pericolose nelle apparecchiature elettriche ed elettroniche 2011/65/CE
- Direttiva RAEE 2012/19/CE

Disturbi di funzionamento

Guasto	Causa	Rimedio
Lampada a sensore priva di tensione	■ il fusibile è guasto, non attivo, la linea è interrotta ■ corto circuito	■ nuovo fusibile, accendete l'interruttore di rete; controllate il cavo con un indicatore di tensione ■ controllate gli allacciamenti
La lampada a sensore non si accende	■ in caso di modalità diurna, regolazione crepuscolare impostata su funzionamento di notte ■ interruttore di rete spento ■ fusibile guasto ■ campo di rilevamento non impostato in modo mirato ■ il fusibile elettrico interno è stato attivato (luce continua LED)	■ effettuate una nuova regolazione (tasto ④) ■ accendete ■ cambiate fusibile, eventualmente controllate l'allacciamento ■ effettuate una nuova regolazione ■ spegnete la lampada a sensore e dopo ca. 5 sec. riaccendetela
La lampada a sensore non si spegne	■ continuo movimento all'interno del campo di rilevamento ■ luce di base > 0%	■ controllate il campo e se necessario regolatelo nuovamente ■ impostare luce di base su 0% (tasto ④)
La lampada a sensore si accende a sproposito	■ il vento muove alberi e cespugli nel campo di rilevamento ■ vengono rilevate automobili sulla strada ■ la luce solare cade direttamente sulla lente ■ improvvisi sbalzi di temperatura dovuti a condizioni atmosferiche (vento pioggia, neve) o causati da aria di scarico di ventilatori o da aria proveniente da finestre aperte ■ la lente non è stata ben inserita e sufficientemente fissata nella scanalatura	■ spostate il campo ■ spostate il campo ■ applicate il sensore con protezioni o spostate il campo ■ cambiate il campo, spostate il luogo di montaggio ■ premete nuovamente la lente nella scanalatura
Lampada a sensore Modifica del raggio d'azione	■ diverse temperature ambiente	■ impostate precisamente il campo di rilevamento con l'ausilio di calotte di copertura
LED sempre acceso nonostante non sia impostata la luce continua	■ fusibile interno attivato	■ spegnete la lampada a sensore e dopo ca. 5 sec. riaccendetela
Sfarfallio dei LED	■ dipende dalla rete elettrica locale	■ vedi avvertenza a pagina 21

Garanzia di funzionamento

Questo prodotto STEINEL viene costruito con la massima cura, con controlli di funzionamento e del grado di sicurezza in conformità alle norme vigenti in materia; vengono poi effettuati collaudi con prove di campionamento. La STEINEL garantisce che l'apparecchio è in condizioni impeccabili e funziona in modo perfetto. La garanzia si estende a 36 mesi e ha inizio alla data della vendita al consumatore finale. Noi eliminiamo vizi dovuti a difetti del materiale o ad errori di fabbricazione, la prestazione della garanzia consiste a nostra discrezione nella riparazione o nella sostituzione di pezzi difettosi. La garanzia non viene prestata in caso di danni a pezzi soggetti ad usura nonché di danni e difetti dovuti a trattamento e/o manutenzione inadeguati. Sono esclusi dal diritto di garanzia ulteriori danni conseguenti che si verificano

su oggetti estranei. La garanzia viene prestata solo se l'apparecchio viene inviato non smontato, ben imballato e accompagnato da una breve descrizione del difetto e dallo scontrino o dalla fattura (in cui siano indicati la data dell'acquisto e il timbro del rivenditore), al centro di assistenza competente.

Centro assistenza riparazioni:

In caso di periodo di garanzia scaduto o di difetti che non danno diritto a prestazioni di garanzia, siete pregati di informarvi presso il centro di assistenza più vicino riguardo alla possibilità di riparazione.

36 mesi
GARANZIA
sulle funzioni

E Instrucciones de montaje

Apreciado cliente:

Muchas gracias por la confianza depositada en nosotros al comprar su nueva Lámpara Sensor STEINEL. Se ha decidido por un producto de alta calidad producido, probado y embalado con el mayor cuidado.

Le rogamos se familiarice con estas instrucciones de montaje antes de instalarlo. Sólo una instalación y puesta en funcionamiento adecuadas garantizarán un servicio prolongado, eficaz y sin alteraciones.

Le deseamos que pueda sacar buen provecho de su nueva Lámpara Sensor STEINEL.

Descripción del aparato

- ① Soporte mural
- ② Excéntrico para la fijación del cristal
- ③ Lente de sensor (desmontable y giratorio para la selección de la regulación básica del alcance máx. de 5 m o 12 m)
- ④ Regulación crepuscular
- ⑤ Temporización
- ⑥ Luz de fondo / Watt-o-matic (graduación de luminosidad)
- ⑦ Conexión a la red
- ⑧ Conexión a red línea de alimentación empotrada
- ⑨ Conexión a red línea de alimentación de superficie
- ⑩ LED, rojo
- ⑪ Campana decorativa
- ⑫ Caperuza decorativa de sensor

Datos técnicos

Dimensiones (alt. x anch. x prof.):	330 x 185 x 115 mm
Tensión de alimentación:	230 – 240 V, 50 Hz
Potencia:	8 W LED / 90 lm
Temperatura cromática:	3200 Kelvin (blanco cálido)
Duración de los LED:	50.000 horas
Ángulo de detección:	180° con ángulo de apertura de 90°
Alcance de detección	12 o 5 m (2 configuraciones básicas)
Regulación crepuscular:	2 – 2000 lux
Temporización:	5 seg. - 15 min.
Luz de fondo:	0 a 50%, encendido progresivo
Alumbrado permanente:	conmutable 4 horas
Tipo de protección:	IP 44
Clase de protección:	II
Campo de temperatura:	-20° C hasta 50° C

Indicaciones de seguridad

- ¡Antes de comenzar cualquier trabajo en el aparato, interrúmpase la alimentación de tensión!
- Para el montaje, el cable eléctrico a enchufar deberá estar sin tensión. Por eso, desconecte primero la corriente y compruebe que no haya tensión utilizando un comprobador de tensión.
- La instalación de la Lámpara Sensor supone un trabajo en la red eléctrica. Debe realizarse, por tanto, profesionalmente, de acuerdo con las normativas industriales para la instalación y la acometida. (GB)-VDE 0100, (A)-ÖVE/ÖNORM E 8001-1, (CH) -SEV 1000
- Háganse los ajustes ④, ⑤, ⑥ sólo con el lente montado.

El concepto ⑬

El sensor infrarrojo integrado está dotado de dos sensores piroeléctricos de 120° que registran la radiación térmica invisible de cuerpos en movimiento (personas, animales etc.).

Esta radiación térmica registrada se transforma electrónicamente y activa, de esta forma, automáticamente la lámpara. A través de obstáculos, como, p. ej., muros o cristales de ventana, no se puede detectar radiación térmica, por lo cual tampoco tendrá lugar una activación. A base de los dos sensores piroeléctricos se consigue un ángulo de detección de 180° con un ángulo de apertura de 90°. El lente del sensor es desmontable y giratorio. Esto hace posible dos regulaciones básicas de alcance máximo de 5 m o 12 m.

Importante: La detección de movimiento más segura se consigue si monta la Lámpara Sensor en sentido lateral respecto a la dirección de tránsito sin que haya obstáculos (como, p. ej., árboles, muros etc.) que impidan el registro del sensor.

Instalación/montaje en la pared ⑬

El lugar de montaje deberá hallarse a una distancia mínima de 50 cm de cualquier lámpara ya que la radiación térmica puede provocar una activación errónea del sensor. Para conseguir el alcance de 5/12 m indicado, la altura de montaje debe ser de aprox. 2 m.

Pasos de montaje:

1. Aguántese el soporte mural ① en la pared y márquense los orificios a perforar.
2. Háganse los agujeros, pónganse los tacos (Ø 6 mm).
3. Pase el cable de alimentación de red. Para el montaje de superficie arránquese el orificio de introducción del cable, aplíquese el tapón obturador, perforése éste y pásense los cables de la alimentación de red.
4. Sujétese el soporte mural ①.
5. Conexión del cable de alimentación de red (v. fig. ⑦)

El cable de alimentación de red consta de 2 o 3 conductores:

L = fase (generalmente negro o marrón)

N = neutro (generalmente azul)

PE = toma de tierra (verde/amarillo)

En caso de dudas hay que identificar los conductores con un comprobador de tensión; a continuación, vuélvase a desconectar la tensión. Fase (**L**) y neutro (**N**) se conectan al borne de enchufe. El cable de toma de tierra se podrá asegurar con cinta aislante.

Observación: Naturalmente, el cable de alimentación de red puede llevar montado un interruptor para conectar y desconectar la tensión. Es requisito indispensable para la función de alumbrado permanente (vse. capítulo función de alumbrado permanente ⑮).

6. Móntese el lente del sensor ③ (alcance opcionalmente 5 m o 12 m máx) vse. capítulo regulación del alcance ⑯. Si cabe, montar cubiertas ⑰.

Funciones ④–⑥

Una vez montado el soporte mural, efectuada la conexión a la red, y puesto el lente del sensor, la Lámpara Sensor se puede poner en servicio. Por medio de las teclas programadoras, se podrán ajustar tres configuraciones. Al activar una tecla programadora, la lámpara se encuentra en la modalidad de programación.

Lo cual significará que:

- La lámpara siempre se apaga.
- La función de sensor está desactivada.
- La función de alumbrado permanente se interrumpe (si estaba activa).

La configuración se podrá modificar en cualquier momento. El último valor se memoriza protegido contra apagones.

Regulación crepuscular

(umbral de respuesta) ④

(regulación de fábrica: funcionamiento a la luz del día 2000 lux)



El umbral de respuesta deseado de la lámpara se podrá ajustar de unos 2 lux a 2000 lux.

a) Ajustese el valor personal deseado:

Una vez dadas las circunstancias de luminosidad deseadas que tengan que activar la lámpara en caso de movimiento, se apretará el pulsador hasta que el LED ⑩ rojo parpadee. Así, este valor quedará memorizado.

b) Regulación funcionamiento nocturno (4 lux) de día

Apriétese el pulsador 5 segundos seguidos aprox., hasta que el LED rojo deje de centellear en el lente.

Desconexión diferida

(temporización) ⑤

(regulación de fábrica: aprox. 10 seg.)



El tiempo de alumbrado deseado de la Lámpara Sensor puede regularse sin etapas desde aprox. 5 seg. hasta un máximo de 15 min.

Ajuste del periodo de alumbrado individualizado de la lámpara:

- Mantener el pulsador presionado hasta que el LED rojo ⑩ parpadee.
- Suéltese el pulsador y espérese el tiempo de iluminación deseado (LED parpadea).
- Ahora, apretar de nuevo el pulsador hasta que se apague el LED. De este modo queda memorizado el período exacto deseado.
- El proceso se interrumpe automáticamente una vez transcurrido el período máximo ajustable (15 minutos).
- Para ajustar el período mínimo, apriétese el pulsador dos veces seguidas.

Luz de fondo ⑥

(regulación de fábrica: graduación de luminosidad apagada: 0%)



La luz de fondo puede regularse sin etapas de 0 a 50 %. Es decir: La luz sólo se enciende a la máxima potencia cuando se detecta un movimiento en el campo de detección del sensor. **Observación:** En el modo de graduación se puede producir un ligero parpadeo de los LEDs dependiendo de la red eléctrica local. Esto no significa un defecto del producto y no es motivo de reclamación.

Regulación del valor de graduación de luminosidad individual

- Mantener el pulsador presionado hasta que el LED ⑩ parpadee.
- Sígase apretando el pulsador, y el grado de luminosidad va cambiando progresivamente de 0-50%.
- Suéltese el pulsador una vez alcanzado el valor deseado.

El LED, a continuación, aún parpadeará unos 5 segundos. Durante este tiempo, se puede seguir optimizando el valor de graduación de luminosidad.

Función de alumbrado permanente ⑮

Si se monta un interruptor en el cable de alimentación de red, además de la simple función de encendido y apagado puede disponerse de las siguientes funciones:

Funcionamiento de sensor

1) Para encender la luz:

Pulse el interruptor OFF y ON una vez. La lámpara permanecerá encendida durante el tiempo definido.

2) Para apagar la luz:

Pulse el interruptor OFF y ON una vez. La lámpara se apaga o pasa a funcionamiento de sensor.

Alumbrado permanente

1) Conectar alumbrado permanente:

Pulse el interruptor OFF y ON dos veces. La lámpara cambia a alumbrado permanente por un período de 4 horas (LED rojo ⑩ encendido). A continuación pasa de nuevo automáticamente a funcionamiento de sensor (el LED rojo se apaga).

2) Desconectar alumbrado permanente:

Pulse el interruptor OFF y ON una vez. La lámpara se apaga o pasa a funcionamiento de sensor.

Importante:

La secuencia de pulsaciones múltiples en el conmutador se deberá realizar con cierta rapidez (del orden de 0,5 a 1 seg.).

Función de reposición

Todas las configuraciones se pueden volver a poner, en cualquier momento, al estado inicial de suministro (funcionamiento a la luz del día 2000 lux, intervalo de iluminación 10 segundos, y luz de fondo).

Para ello, manténganse apretados los 3 pulsadores a la vez hasta que el LED ⑩ se encienda y se vuelva a apagar (aprox. 5 seg.).

Encendido progresivo de la luz

La Lámpara Sensor dispone de una función de encendido progresivo de la luz. Esto significa que la luz, al encenderla, no ilumina con la máxima potencia, sino que la luminosidad va aumentando paulatinamente dentro de un segundo hasta alcanzar el 100%. De este modo, también se atenúa suavemente la luz al apagarla.

Regulación básica del alcance ⑯

El lente del sensor está dividido en dos campos de detección. Con una mitad se consigue un alcance máx. de 5 m y con la otra mitad, un alcance máx. de 12 m (a una altura de montaje de aprox. 2 m). Después de montar el lente (encájese el lente bien en la ranura prevista), una flecha pequeña marca el alcance máximo seleccionado de 12 m o 5 m (flecha izquierda = 5 metros, flecha derecha = 12 metros).

El lente puede desenclavarse apalancando por un lado con un destornillador y acoplarse de nuevo según el alcance deseado.

Regulación individual exacta con cubiertas ⑰

Para excluir zonas adicionales, como p. ej. caminos o terrenos colindantes, o bien para vigilarlos selectivamente, el campo de detección puede regularse con precisión acoplando cubiertas. Las cubiertas pueden separarse o cortarse con una tijera vertical u horizontalmente a lo largo de las divisiones prearranuradas. Pueden engancharse después en la hendidura superior de centro del lente. Finalmente, se sujetan poniendo la pantalla ⑧.

(Las figuras ⑰ muestran ejemplos para la reducción del ángulo, así como del alcance de detección.)

Funcionamiento/Cuidados

La Lámpara Sensor sirve para el encendido automático de la luz. Las condiciones meteorológicas pueden influir en el funcionamiento de la Lámpara Sensor, en caso de fuertes rachas de viento, nieve, lluvia, granizo, se podrá producir una activación errónea, ya que los cambios bruscos de temperaturas no se pueden distinguir de las fuentes de calor. El lente detector puede limpiarse con un paño húmedo (sin detergente) cuando esté sucio.

CE Declaración de conformidad

Este producto cumple con la
 - Directiva de baja tensión 2006/95/CE
 - Directiva CEM 2004/108/CE
 - Directiva RoHS 2011/65/CE
 - Directiva RAEE 2012/19/CE

Fallos de funcionamiento

Fallo	Causa	Solución
Lámpara Sensor sin tensión	<ul style="list-style-type: none"> ■ fusible defectuoso, no está conectado, línea interrumpida ■ cortocircuito 	<ul style="list-style-type: none"> ■ cambiar fusible, poner interruptor en ON; comprobar la línea de alimentación con un comprobador de tensión ■ comprobar conexiones
La Lámpara Sensor no se enciende	<ul style="list-style-type: none"> ■ en funcionamiento a la luz del día, regulación crepuscular puesta en funcionamiento nocturno ■ interruptor de alimentación en OFF ■ fusible defectuoso ■ campo de detección no bien ajustado ■ fusible interno eléctrico ha sido activado (LED encendido constantemente) 	<ul style="list-style-type: none"> ■ volver a ajustar (pulsador ④) ■ conectar ■ cambiar fusible y, dado el caso, comprobar conexión ■ volver a ajustar ■ apáguese Lámpara Sensor y vuélvase a encender después de unos 5 seg.
La Lámpara Sensor no se desconecta	<ul style="list-style-type: none"> ■ movimiento permanente en el campo de detección ■ luz de fondo > 0 % 	<ul style="list-style-type: none"> ■ controlar y, en caso dado, reajustar campo de detección ■ poner luz de fondo en 0 % (pulsador ⑥)
La Lámpara Sensor se enciende cuando no es deseado	<ul style="list-style-type: none"> ■ el viento mueve árboles y matorrales en el campo de detección ■ detección de automóviles en la calle ■ la luz del sol le da al lente ■ cambio de temperatura repentino debido a las condiciones atmosféricas (viento, lluvia, nieve) o a extractores o ventanas abiertas ■ lente no ha quedado bien encajado en la ranura 	<ul style="list-style-type: none"> ■ modificar campo de detección ■ modificar campo de detección ■ montar sensor de manera protegida o modificar campo de detección ■ modificar campo de detección, cambiar lugar de montaje ■ volver a apretar lente
Modificación del alcance de la Lámpara Sensor	<ul style="list-style-type: none"> ■ otras temperaturas ambientales 	<ul style="list-style-type: none"> ■ ajústese bien campo de detección a base de cubiertas
LED encendido constantemente, sin estar ajustado el alumbrado permanente	<ul style="list-style-type: none"> ■ fusible interno activado 	<ul style="list-style-type: none"> ■ apáguese Lámpara Sensor y vuélvase a encender después de 5 seg.
LEDs parpadean	<ul style="list-style-type: none"> ■ red eléctrica local 	<ul style="list-style-type: none"> ■ ver indicación en la página 25

Garantía de funcionamiento

Este producto STEINEL ha sido elaborado con el máximo esmero, habiendo pasado los controles de funcionamiento y seguridad previstos por las disposiciones vigentes, así como un control adicional de muestreo al azar. Steinel garantiza el perfecto estado y funcionamiento. El período de garantía es de 36 meses comenzando el día de la venta al consumidor y cubre los defectos de material y fabricación. La prestación de la garantía se efectúa mediante la reparación o el cambio de las piezas defectuosas a elección de STEINEL. La prestación de garantía queda anulada para daños producidos en piezas de desgaste y daños y defectos originados por un uso o mantenimiento inadecuados. Quedan excluidos de la garantía los daños consecuenciales causados en objetos

ajenos. Sólo se concede la garantía si se envía el aparato sin desarmar con una breve descripción del fallo, ticket de caja o factura (con fecha de compra y sello del comercio), bien empaquetado, al centro de servicio correspondiente.

Servicio de reparación:

Una vez transcurrido el período de garantía o en caso de defectos no cubiertos por la misma, consulte una posible reparación con su estación de asistencia técnica más próxima.



Instruções de montagem

Estimado cliente

Agradecemos-lhe a confiança depositada em nós ao comprar o novo candeeiro com sensor STEINEL. Trata-se de um produto de elevada qualidade produzido, testado e embalado com o máximo cuidado.

Procure familiarizar-se com estas instruções de montagem antes da instalação. Só uma instalação e colocação em funcionamento corretas podem garantir a longevidade do produto e um funcionamento fiável e isento de falhas.

Fazemos votos para que tenha prazer ao trabalhar com o seu novo candeeiro com sensor.







Descrição do aparelho

- ① Suporte de fixação à parede
- ② Suporte para fixar o vidro
- ③ Lente sensórica (amovível e rotativa para selecionar o ajuste básico do alcance máx. de 5 m ou 12 m)
- ④ Regulação crepuscular
- ⑤ Ajuste do tempo
- ⑥ Iluminação básica / Watt-o-matic (obscurecimento)
- ⑦ Ligação à rede elétrica
- ⑧ Ligação à rede elétrica cabo proveniente da rede, montagem embutida
- ⑨ Ligação à rede elétrica cabo proveniente da rede, montagem saliente
- ⑩ LED, vermelho
- ⑪ Cobertura estilizada
- ⑫ Capa do sensor estilizada

Dados técnicos

Dimensões (a x l x p):	330 x 185 x 115 mm
Ligação à rede:	230 – 240 V, 50 Hz
Potência:	LED de 8 W / 90 lm
Temperatura de luz:	3200 Kelvin (branco quente)
Vida útil dos LED:	50 000 horas
Ângulo de deteção:	180° com ângulo de abertura de 90°
Alcance de deteção:	12 ou 5 m (2 ajustes básicos)
Regulação crepuscular:	2 – 2000 lux
Ajuste do tempo:	5 s – 15 min.
Iluminação básica:	0 – 50%, função de ligar suavemente a luz
Luz permanente:	comutável (4 horas)
Grau de proteção:	IP 44
Classe de proteção:	II
Intervalo de temperatura:	-20 °C até 50 °C

Instruções de segurança

- Antes de executar qualquer trabalho no aparelho, desligue-o da corrente de alimentação!
- Durante a montagem, o cabo elétrico a ligar deve estar isento de tensão. Para tal, desligue primeiro a corrente e verifique se não há tensão, usando um busca-polos.
- A instalação do candeeiro com sensor consiste essencialmente em lidar com tensão de rede. Por esse motivo, terá de ser realizada de forma profissional segundo as respetivas prescrições de instalação e condições de conexão habituais do ramo.  - VDE 0100,  - ÖVE/ÖNORM E 8001-1,  - SEV 1000
- As regulações das funções , ,  só podem ser realizadas estando a lente montada.

O princípio

O sensor de raios infravermelhos integrado está equipado com dois sensores pirlétricos de 120°, que detetam a radiação térmica invisível proveniente de corpos em movimento (pessoas, animais, etc.).





A radiação térmica, assim detetada, é convertida por meio de um sistema eletrónico e vai acender o candeeiro automaticamente. Os obstáculos, como p. ex. muros ou vidros, não permitem a deteção de radiações térmicas, impossibilitando a comutação. Os dois sensores pirlétricos cobrem um ângulo de deteção de 180°, com um ângulo de abertura de 90°. A lente do sensor é amovível e rotativa, o que permite realizar dois ajustes básicos do alcance de, no máx., 5 m ou 12 m.

Importante: será possível detetar os movimentos de forma mais segura se o candeeiro com sensor estiver instalado lateralmente em relação ao sentido de aproximação e se não houver obstáculos (como p. ex. árvores, muros, etc.), que impeçam a captação pelo sensor.

Instalação/Montagem na parede



O local de montagem deve encontrar-se a uma distância mínima de 50 cm de outro candeeiro, pois a radiação térmica pode ocasionar a ativação errada do sensor. A altura de montagem deve perfazer aprox. 2 m, para permitir os alcances anunciados de 5/12 m.

Passos de montagem:

1. Encostar o suporte de fixação  na parede e marcar os furos.
2. Fazer os furos, colocar buchas (Ø 6 mm).
3. Passar o cabo proveniente da rede. No caso de montar o cabo à superfície, abrir o furo pré-furado para passar o cabo, colocar o bujão vedante, perfurá-lo e passar os cabos provenientes da rede.
4. Aparafusar o suporte de fixação  à parede .
5. **Ligar o cabo proveniente da rede (v. fig. )**
O cabo proveniente da rede é formado por 2 a 3 fios:
L = fase (geralmente preto ou castanho)
N = neutro (geralmente azul)
PE = condutor de proteção (verde/amarelo)

Em caso de dúvida, identificar os cabos com um detetor de tensão; a seguir, voltar a desligar a tensão. A fase (**L**) e o neutro (**N**) são conectados na barra de junção. O condutor de proteção pode ser fixado com fita isoladora.

Nota: naturalmente que no cabo de rede pode estar montado um interruptor de rede do tipo "liga - desliga". Para poder usar a função de luz permanente, até é imprescindível ter este interruptor (v. capítulo função de iluminação permanente )

6. Colocar a lente sensórica  (alcance opcional, máx. 5 m ou 12 m). Capítulo ajuste do alcance . Se for aplicável, colocar as palas .

Funções -

Depois de ter sido montado o suporte de fixação à parede, estabelecida a ligação à rede elétrica e colocada a lente sensórica, o candeeiro com sensor pode ser colocado em funcionamento. As suas teclas de programação permitem três regulações. Ao premir uma tecla de programação, o candeeiro passa para o modo de programação.

Isto significa o seguinte:

- O candeeiro apaga-se sempre.
- A função sensórica deixa de funcionar.
- A função de luz permanente (caso estivesse ativa) é anulada.

As definições podem ser alteradas deliberadamente. Será sempre memorizado o último ajuste realizado (à prova de falta de corrente).

Regulação crepuscular (limiar de resposta)

(Regulação de fábrica: regime diurno 2000 lux)



O limiar de resposta desejado pode ser ajustado progressivamente de 2 a 2000 lux.

a) Regular o valor individualizado:

Quando as condições de luminosidade correspondem à claridade a partir da qual o sensor futuramente deverá ser ativado ao detetar um movimento, premir a tecla até o LED vermelho  ficar intermitente. O valor fica memorizado.

b) Ajuste do regime noturno (4 lux) durante o dia
Manter a tecla premida por aprox. 5 segundos até o LED vermelho na lente deixar de piscar.

Retardamento na inativação (Ajuste do tempo)

(Regulação de fábrica: aprox. 10 s)



A duração de ativação da lâmpada pode ser ajustada progressivamente entre 5 s e 15 min.

Ajustar a duração individualizada da ativação da lâmpada:

- Manter o botão premido até o LED vermelho  ficar intermitente.
- Largar a tecla e esperar até o tempo de iluminação decorrer (LED intermitente).
- A seguir, premir de novo a tecla até o LED se apagar. O tempo desejado fica memorizado com precisão de um segundo.
- Depois de decorrer o tempo máximo regulável (15 minutos), o processo é terminado automaticamente.
- Para definir o tempo mais curto possível, premir a tecla 2 vezes consecutivas.

Iluminação básica

(Regulação de fábrica: obscurecimento desligado: 0%)



A iluminação básica pode ser regulada progressivamente de 0 a 50 %. Ou seja: só quando houver qualquer movimento dentro da área de deteção do sensor é que a luz se acende com a potência máxima. **Nota:** no modo de regulação da intensidade luminosa, podem ocorrer ligeiras cintilações dos LEDs, dependendo da estabilidade da rede elétrica no local. Não se trata de nenhum defeito do produto e não representa nenhum motivo para reclamar.

Ajustar o valor de obscurecimento

- Manter o botão premido até o LED vermelho ⑩ ficar intermitente.
- Continuar a manter a tecla premida; o valor de obscurecimento vai passando lentamente os níveis de 0-50%.
- Assim que for alcançado o valor desejado, basta largar a tecla.

A seguir, o LED ainda fica intermitente durante aprox. 5 segundos. Durante este tempo ainda se pode continuar a otimizar o valor de obscurecimento.

Função de iluminação permanente ⑮

Se for montado um interruptor de corrente no cabo proveniente da rede, além das meras funções de ligar e desligar do candeeiro conectado, ainda são possíveis as funções seguidamente enunciadas:

Funcionamento do sensor

1) Ligar a luz:

Interruptor DESLIGA e LIGA 1 vez.
O candeeiro fica aceso durante o tempo predefinido.

2) Desligar a luz:

Interruptor DESLIGA e LIGA 1 vez.
O candeeiro desliga-se ou passa para o funcionamento de sensor.

Funcionamento de luz permanente

1) Acender a luz permanente:

Interruptor DESLIGA e LIGA 2 vezes. O candeeiro acende-se por 4 horas em modo de luz permanente (LED vermelho ⑩ acende-se). A seguir, passa automaticamente para o funcionamento de sensor (LED vermelho apaga-se)

2) Desligar a luz permanente:

Interruptor DESLIGA e LIGA 1 vez. O candeeiro desliga-se ou passa para o funcionamento de sensor.

Importante:

Ao acionar o interruptor várias vezes seguidas, os intervalos devem ser mínimos (na ordem de 0,5 – 1 s).

Função Reset

Todas as definições podem ser recolocadas a qualquer momento no estado de entrega (regime diurno 2000 lux, duração da luz 10 segundos e iluminação básica desligada).

Para este fim, manter todas as 3 teclas premidas simultaneamente até o LED ⑩ se acender e voltar a apagar-se (aprox. 5 s).

Função de ligar suavemente a luz

Este candeeiro com sensor dispõe de uma função de ligar suavemente a luz. Isto significa que ao ligar a luz, a lâmpada não passa diretamente para a potência máxima, a luminosidade aumenta gradualmente durante um segundo até alcançar os 100 %. A mesma regulação progressiva se verifica ao apagar a lâmpada.

Regulação básica do alcance ⑯

A lente sensórica está dividida em duas áreas de deteção. Com uma das metades obtém-se um alcance máx. de 5 m e com a outra um alcance máx. de 12 m (com altura de montagem de aprox. 2 m). Depois de colocar a lente (encaixar a lente com firmeza na ranhura prevista para este fim), uma seta pequena identifica o alcance máx. seleccionado, 12 m ou 5 m (seta esquerda = 5 metros, seta direita = 12 metros).

A lente pode ser desencaixada aplicando uma chave de fendas de lado e recolocada na posição correspondente ao alcance pretendido.

Ajuste preciso específico com palas ⑰

A área de deteção pode ser ajustada de forma exata através da colocação de palas, a fim de excluir ou vigiar seletivamente áreas extra como p. ex. passeios ou propriedades vizinhas. As palas podem ser separadas pelas divisões pré-marcadas ou cortadas com uma tesoura, quer na horizontal quer na vertical. Essas palas podem ser depois colocadas na reentrância mais a cima, a meio da lente. Depois de colocar a tampa ⑧ elas ficam fixadas.

(Fig. ⑰ mostra exemplos de redução do ângulo de deteção e do alcance.)

Funcionamento/conservação

O candeeiro com sensor é adequado para a ativação automática de luzes. As influências climatéricas podem prejudicar o funcionamento do candeeiro com sensor; as rajadas fortes de vento, a neve, a chuva e o granizo podem causar disparos falsos, porque o sistema não consegue distinguir entre alterações súbitas de temperatura e irradiação proveniente de fontes de calor. Se estiver suja, a lente de deteção pode ser limpa com um pano húmido (sem usar produtos de limpeza).

CE Declaração de conformidade

O produto cumpre as seguintes diretivas:
- "Baixa tensão" 2006/95/CE
- "Compatibilidade eletromagnética" 2004/108/CE
- "Redução de substâncias perigosas" 2011/65/CE
- "Diretiva REEE" (Resíduos de Equipamentos Elétricos e Eletrónicos) 2012/19/CE

Falhas de funcionamento

Falha	Causa	Solução
Candeeiro com sensor não tem tensão	■ Fusível queimado, não ligado, ligação interrompida ■ Curto-circuito	■ Fusível novo, ligar interruptor de rede; Verificar o cabo com detetor de tensão ■ Verificar as conexões
Candeeiro com sensor liga inadvertidamente	■ Durante o regime diurno, a regulação crepuscular está ajustada para o regime noturno ■ Interruptor de rede DESLIGADO ■ Fusível fundido ■ Área de deteção ajustada incorretamente ■ Disparou o fusível interno (LED luz permanente)	■ Reajustar (tecla ④) ■ Ligar ■ Fusível novo, verificar eventualmente a conexão ■ Reajustar ■ Apagar o candeeiro com sensor e voltar a acendê-lo após aprox. 5 segundos
Candeeiro com sensor liga inadvertidamente	■ Movimento constante na área de deteção ■ Iluminação básica > 0 %	■ Examinar a área e eventualmente reajustar ■ Colocar a iluminação básica em 0 % (tecla ⑥)
Candeeiro com sensor liga inadvertidamente	■ O vento movimentava árvores e arbustos na área de deteção ■ São detetados automóveis a passar na estrada ■ Luz do sol incide sobre a lente ■ Alteração térmica súbita devido a influências climatéricas (vento, chuva, neve) ou ar evacuado de ventiladores, janelas abertas ■ A lente não está encaixada com firmeza suficiente na ranhura	■ Modificar a área ■ Modificar a área ■ Montar o sensor num ponto protegido ou reajustar a área ■ Modificar a área, mudar para outro local de montagem ■ Encaixar a lente devidamente
Alteração do alcance do candeeiro com sensor	■ Temperaturas ambiente diferentes	■ Ajustar com precisão a área de deteção usando palas
O LED está constantemente aceso embora não esteja ativa a luz permanente	■ Fusível elétrico interno foi ativado	■ Apagar o candeeiro com sensor e voltar a acendê-lo após aprox. 5 segundos
Cintilação dos LEDs	■ Rede elétrica local	■ Ver indicação na página 29

Garantia de funcionamento

Este produto STEINEL foi fabricado com todo o zelo e o seu funcionamento e segurança verificados, de acordo com as normas em vigor, e sujeito a um controlo por amostragem aleatória. A STEINEL garante o bom estado e o bom funcionamento do aparelho. O prazo de garantia é de 36 meses a contar da data de venda ao consumidor. Eliminamos falhas relacionadas com defeitos de material ou de fabrico. Ficam excluídas as peças sujeitas a desgaste, os danos e as falhas originados por uma utilização ou manutenção incorrecta, bem como por utilização de peças de terceiros. Excluem-se igualmente os danos provocados noutros objectos estranhos ao aparelho.

Os serviços previstos na garantia só serão prestados caso o aparelho seja apresentado bem embalado no respectivo serviço de assistência técnica, devidamente montado e acompanhado do talão da caixa ou da factura (data da compra e carimbo do revendedor) e duma pequena descrição do problema.

Serviço de reparação:

Depois de expirado o prazo de garantia, ou em caso de falha não abrangida pela garantia, contacte o serviço de assistência técnica mais próximo de si para saber quais são as possibilidades de reparação.



Montageanvisning

Bäste kund!

Vi tackar för det förtroende du har visat oss genom köpet av din sensorlampa från STEINEL. Du har bestämt dig för en förstklassig kvalitetsprodukt, som har tillverkats, provats och förpackats med största omsorg.

Vi ber dig att noga läsa igenom denna montageanvisning innan du installerar sensorlampan. Korrekt installation och idrifttagning är en förutsättning för långvarig, tillförlitlig och störningsfri drift.

Vi hoppas att du får stor nytta av din nya sensorlampa från STEINEL.

Produktbeskrivning

- ① Montageplatta
- ② Excenter skruv för låsning av lampkupa
- ③ Sensorlins (löstag- och vridbar för val av grundräckvidd 5 eller 12 m)
- ④ Skymningsinställning
- ⑤ Tidsinställning
- ⑥ Grundljus / Watt-o-matic (dimring)
- ⑦ Anslutning 230 V
- ⑧ Anslutning av kabel, infällt montage
- ⑨ Anslutning av kabel, utanpåliggande montage
- ⑩ LED, röd
- ⑪ Slagtlåg lampkupa-front
- ⑫ Skydd för sensorlins

Tekniska data:

Mått (H x B x D):	330 x 185 x 115 mm
Spänning:	230 – 240 V, 50 Hz
Ljuskälla:	8 W LED / 90 lm
Ljuskälla:	3200 Kelvin (varmvitt)
LED Livslängd:	50.000 timmar
Bevakningsvinkel:	180 ° med 90° öppningsvinkel
Sensors räckvidd:	12 m eller 5 m (två grundinställningar)
Skymningsinställning:	2 – 2000 Lux
Efterlystid:	5 Sek. – 15 Min.
Grundljus:	0 – 50% mjukstart
Permanentljus:	via strömställare (4 timmar)
Skyddsklass:	IP 44
Isolationsklass:	II
Temperaturområde:	-20° C till +50° C

Säkerhetsanvisningar

- Innan installation och montage påbörjas måste spänningen kopplas bort.
- Inkoppling måste utföras i spänningsfritt tillstånd. Bryt strömmen och kontrollera med spänningsprovare att alla parter är spänningslösa.
- Eftersom sensorlampan installeras till nätspänningen måste arbetet utföras på ett fackmannamässigt sätt och enligt gällande installationsföreskrifter.
- Inställningar av funktioner ④, ⑤, ⑥ kan endast göras med monterad lins.

Princip ⑩

Den integrerade infraröda sensorn är utrustad med två 120° pyrosensorer, som känner av den osynliga värmestrålningen från kroppar i rörelse (människor, djur etc). Den registrerade värmestrålningen omvandlas på elektronisk väg och tänds automatiskt belysningen. Murar, fönsterrutor och liknande hindrar värmestrålningen från att nå fram till sensorn varvid belysningen inte tänds. Med de två pyrosensorerna uppnås en bevakningsvinkel av 180° med en öppningsvinkel av 90°. Linsen kan vridas respektive tas av vilket medger två grundinställningar av räckvidden: max. 5 eller 12 m.

Obs: Den säkraste rörelsebevakningen uppnås när sensorlampan monteras i rätt vinkel mot rörelseriktningen och inga hinder finns i vägen för sensorn (t.ex. träd, murar etc). Räckvidden förkortas vid rörelse rakt emot sensorlampan.

Installation ⑬

Monteringsplatsen skall vara minst 50 cm från en annan belysning, eftersom värmestrålningen från denna kan orsaka felaktig tändning av sensorlampan. För att uppnå den angivna max räckvidden på 5/12 m ska montagehöjden vara cirka 2 meter över mark.

Montage ordning:

1. Håll montageplattan ① mot väggen och märk ut för ev. borrhål.
2. Borra hålen och sätt i pluggar (Ø 6 mm).
3. Dra igenom nätkabeln. Vid utanpåliggande ledning, gör hål för kabelgång, sätt fast gummitätningarna och dra igenom kabeln.
4. Skruva fast montageplattan ① på väggen

5. Anslutning av nätleddningen (se bild ⑦)

Nätledningen består av en 2-3 ledarkabel:

L = Fas (oftast svart eller brun)

N = Nolledare (oftast blå)

PE = Skyddsledare (grön/gul)

Om man är osäker måste man identifiera kablarna med en spänningsprovare. Koppla sedan bort spänningen igen. Fas (**L**) och nolledare (**N**) skall anslutas enligt plintmärkningen. Skyddsledaren ansluts inte och kan vid behov säkras med isoleringsband.

OBS: På nätleddningen kan självklart en strömbrytare för till- och franslagning vara monterad. Detta är förutsättning för att funktionen med permanent ljus ska fungera (se kapital om permanent ljus ⑮)

6. Sätt dit linsen ③, (välj räckvidd, max. 5 m eller 12 m), se avsnitt "Inställning av räckvidd" ⑯. Ev montera täckskal ⑰.

Funktioner ④-⑥

När ev. strömställare är sluten och sensorlinsen är på plats kan sensorlampan tas i drift. Med hjälp av tryckknappar kan tre inställningar utföras. Genom att trycka på en inställningsknapp kommer lampan i programmeringsläge.

Detta betyder:

- Lampan slocknar alltid
- Sensorfunktionen är satt ur funktion
- Funktionen för permanent ljus kopplas bort.

Inställningarna kan ändras efter önskemål. Det senaste värdet är lagrat vid spänningsbortfall.

Inställning av skymningsnivå (aktiveringsnivå) ④
(Leveransinställning: dagsljus 2000 Lux)



Den önskade skymningsnivån kan ställas in steglöst från ca 2–2000 Lux.

a) Inställning av önskad skymningsnivå:

Tryck på knappen tills den röda LED ⑩ lampan innanför linsen börjar blinka. Omgivningens ljusnivå registreras och lampan aktiveras sedan vid denna registrerade ljusnivå.

b) Inställning av skymningsnivå 4 lux (dvs mörkertändning) i dagsljus:

Håll knappen nedtryckt i cirka 5 sekunder tills den röda LED lampan innanför linsen slutar att blinka.

Inställning efterlystid (tidsfördröjning) ⑤
(Leveransinställning: ca 10 sek)



Den önskade efterlystiden kan ställas in steglöst mellan ca 5 sek – max 15 min.

Individuell inställning av efterlystid:

- Håll tryckknappen nedtryckt tills den röda LED-lampan blinkar ⑩.
- Släpp knappen och invänta den tid som önskas (LED-lampan blinkar under tiden)
- Tryck igen tills LED-lampan slocknar och den önskade tiden är sekundnoggrant inmatad.
- Förloppet avslutas när den maximala tiden (15 min) har passerat.
- Den kortaste tiden ställs in om man trycker 2 ggr efter varandra.

Grundljus ⑥
(Leveransinställning: dimring 0 %)



Grundljus betyder att lampan lyser med reducerad effekt (inställbart 0 – 50% av fullt ljus). När någon kommer in i bevakningsområdet tänds lampan med full effekt (100%) och lyser enligt den inställda efterlystiden. Därefter återgår lampan att lysa med inställt grundljus. **OBS:** I grundljusnivå kan lokala spänningsvariationer ge upphov till små variationer i ljusstyrka. Detta är inget produktfel och är ingen grund för reklamation.

Individuell inställning av dimmernivån.

- Håll tryckknappen nedtryckt tills LED-lampan ⑩ blinkar.
- Håll tryckknappen nedtryckt och ljusstyrkan börjar reduceras från 0–50%.
- Släpp knappen när önskad grundstyrka uppnåtts.

Därefter blinkar LED-lampan i ca 5 sekunder. Under denna tid kan man fortsätta att dimra.

Permanent ljus ⑮

Om en brytare kopplas före lampan är följande funktioner möjliga:

Sensordrift

1. Tända lampan:

Manövrera brytaren 1 x AV och PÅ. Lampan lyser lika länge som den inställda efterlystiden.

2. Släcka ljuset:

Manövrera brytaren 1 x AV och PÅ. Lampan släcks och övergår i sensordrift.

Permanent ljus

1. Tända lampan med permanent ljus:

Manövrera brytaren 2 x AV och PÅ. Lampan lyser med permanent ljus (full effekt) i 4 timmar (röd LED lyser ⑩). Efter 4 timmar övergår lampan automatiskt till sensordrift (röd LED-lampa lyser inte).

2. Släcka lampa med permanent ljus:

Manövrera brytaren 1 x AV och PÅ. Lampan släcks och övergår i sensordrift.

OBS:

Flerfaldiga manövreringar av brytaren måste ske snabbt efter varandra, inom 0,5 – 1 sek.

Återställningsfunktion (reset)

Alla gjorda inställningar kan när som helst återställas till leveransinställningar, dvs dagsljusdrift 2000 lux, efterlystid 10 sek och grundljus av.

Genom att samtidigt hålla de tre tryckknapparna nedtryckta i ca 5 sek tills LED-lampan ⑩ bakom linsen tänds och åter släcks.

Mjukstart

Sensorlampan är försedd med en mjukstart-funktion. Det betyder, att ljuset inte tänds med maximal styrka direkt, utan ljusstyrkan ökar successivt till 100%. Ljuset släcks på samma sätt.

Räckvidd- Grundinställning ⑮

Sensorlinsen är uppdelad för två olika bevakningsområden. Med den ena halvan uppnås en räckvidd av ca 5 m, med den andra en räckvidd av max. 12 m (vid en monteringshöjd av ca 2 m). När linsen är fast-

satt anger en liten pil den valda maximala räckvidden av 12 m eller 5 m (pil vänster = 5 meter, pil höger = 12 meter).

Linsen kan lossas ur sitt fäste med hjälp av en skruv-mejsel och sättas tillbaka på önskad räckvidd.

Individuell finjustering med täckplattor ⑰

För att avgränsa vissa områden som t.ex. gångvägar eller granntomt kan bevakningsområdet fininställas genom monteringar av täckskal. Täckskalet kan brytas av eller klippas till med en sax längs de språde indelningarna i lodräta eller vågräta sektioner. Täckskalet ska sättas in i den översta fördjupningen i mitten av linsen. När täck-kåpan ⑧ för sensorlinsen sätts på plats är täckskalet säkert fixerade.

(Se bild ⑰ för exempel på minskning av bevakningsvinkel och reducering av räckvidd.

Drift och underhåll

Sensorlampan ger automatisk styrning av ljus. Väderleken kan påverka lampans funktion. Kraftiga vindbyar, snöväder, regn och hagel kan leda till kraftiga temperaturfall som i sin tur kan påverka sensorn. Smuts på linsen begränsar känsligheten. Linsen rengörs med fuktig mjuk trasa (utan rengöringsmedel).

CE - överensstämelseförsäkran

Produkten uppfyller:
- lågspänningsdirektivet 2006/95/EG
- EMC-direktivet 2004/108/EG
- RoHS-direktivet 2011/65/EG
- WEEE-direktivet 2002/19/EG

Driftstörningar

Störning	Orsak	Åtgärd
Sensorlampan utan spänning	<ul style="list-style-type: none">■ Defekt säkring, lampan ej inkopplad, avbrott i kabel.■ Kortslutning.	<ul style="list-style-type: none">■ Byt säkring, slå till spänningen. Testa med spänningsprovare.■ Kontrollera och testa kopplingar.
Sensorlampan tänds inte	<ul style="list-style-type: none">■ Vid dagsdrift - skymningsinställningen inställd på nattdrift.■ Strömbrytaren fränslagen.■ Defekt säkring.■ Bevakningsområdet felinställt.■ Den interna säkringen i sensorlampan har löst ut (LED-lampan i linsen lyser).	<ul style="list-style-type: none">■ Ändra skymningsnivån till rätt läge (knapp ④).■ Slå till strömbrytaren.■ Byt säkring, kontrollera ev. anslutningen.■ Justera inställningen.■ Bryt spänningen, vänta minst 5 sekunder, koppla till spänningen
Sensorlampan slocknar inte	<ul style="list-style-type: none">■ Ständig rörelse i bevakningsområdet.■ Grundljus >0%	<ul style="list-style-type: none">■ Kontrollera bevakningsområdet. Vid behov justera och begränsa området.■ Grundljus satt på 0% (knapp ⑥).
Sensorlampan tänds och släcks ständigt	<ul style="list-style-type: none">■ Blåst i träd och buskar i bevakningsområdet.■ Påverkan från bilar på gatan.■ Solljuset bländar sensorlinsen■ Plötsliga temperaturförändringar genom vädrets inverkan (vind, regn, snö) eller fläktutlopp, öppet fönster.■ Sensorlinsen har lossat eller är inte riktigt fastsatt	<ul style="list-style-type: none">■ Justera eller avskärma bevakningsområdet.■ Justera eller avskärma bevakningsområdet.■ Skydda sensor eller justera bevakningsområdet■ Justera bevakningsområdet eller flytta sensorlampan.■ Sätt fast sensorlinsen igen
Sensorns räckvidd förändras	<ul style="list-style-type: none">■ Annan omgivningstemperatur.	<ul style="list-style-type: none">■ Finjustera räckvidden med hjälp av täckplattor
LED-lampan lyser konstant, fastän inget permanent ljus är inkopplat	<ul style="list-style-type: none">■ Den interna säkringen i sensorlampan har löst ut.	<ul style="list-style-type: none">■ Bryt spänningen, vänta minst 5 sekunder, koppla till spänningen
LED "flimrar"	<ul style="list-style-type: none">■ lokala spänningsvariationer	<ul style="list-style-type: none">■ se sid. 33

Funktionsgaranti

Denna STEINEL produkt är tillverkad med största noggrannhet. Den är funktions- och säkerhetsstestad enligt gällande föreskrifter och har därefter genomgått en stickprovskontroll. Steinell garanterar felfri funktion. Garantin gäller i 36 månader från inköpsdagen. Vi åtgärdar fel som beror på material- eller tillverkningsfel. Garantin innebär att varan repareras eller att defekt del byts ut enligt vårt val. Garantin omfattar inte slitage och skador orsakade av felaktig hanterande eller av bristande underhåll och skötsel av produkten. Följskador på främmande föremål ersätts ej.

Garantin gäller endast då produkten, som inte får vara isärtagen, sändes väl förpackad med fakturakopia eller kvitto (inköpsdatum och stämpel) till vår representant eller lämnas in till inköpsstället för åtgärd inom 6 månader till inköpsstället.

Reparationservice:

Efter garantins utgång eller vid fel som inte omfattas av garantin kan produkten ev. repareras på vår verkstad. Vänligen kontakta oss innan ni sänder tillbaka produkten.

36 månaders
FUNKTIONS
GARANTI

DK Monteringsvejledning

Kære kunde

Tak for den tillid, du har vist os, ved at købe en STEINEL-sensorlampe. Du har valgt et kvalitetsprodukt, der er fremstillet, testet og emballeret med største omhu.

Læs monteringsvejledningen, inden du monterer sensorlampen, for kun korrekt installation og ibrugtagning sikrer en lang, pålidelig og fejlfri drift.

God fornøjelse med din nye STEINEL-sensorlampe.

Beskrivelse

- 1 Vægbeslag
- 2 Excenter til fastgørelse af glas
- 3 Sensorlinse (aftagelig og kan drejes til indstilling af rækkevidden på maks. 5 eller 12 m)
- 4 Skumringsindstilling
- 5 Tidsindstilling
- 6 Basislysstyrke / Watt-o-matic (lysdæmpning)
- 7 Netti slutning
- 8 Netti slutning skjult ledningsføring
- 9 Netti slutning synlig ledningsføring
- 10 LED, rød
- 11 Skærm
- 12 Sensorkappe

Tekniske data

Mål (h x b x d):	330 x 185 x 115 mm
Nettilslutning:	230 – 240 V, 50 Hz
Effekt:	8 W LED / 90 lm
Farvetemperatur:	3.200 kelvin (varmhvid)
LED levetid:	50.000 timer
Registreringsvinkel:	180° med 90° åbningvinkel
Overvågningsrækkevidde:	12 eller 5 m (2 grundindstillinger)
Skumringsindstilling:	2 – 2.000 lux
Tidsindstilling:	5 sek. – 15 min.
Basislysstyrke:	0 – 50%, softlys-start
Permanent belysning:	Op til 4 timer
Kapslingsklasse:	IP 44
Beskyttelsesklasse:	II
Temperaturområde:	-20 °C til 50 °C

! Sikkerhedsanvisninger

- Afbryd strømtilførslen, inden du arbejder på apparatet!
- Ved montering skal den ledning, der skal tilsluttes, være spændingsfri. Sluk derfor først for strømmen, og kontroller med en spændingstester, at ledningen er spændingsfri.
- Ved installation af sensorlampen er der tale om arbejde med netspænding. Det bør derfor udføres fagligt korrekt iht. de gældende regler.
(GB)-VDE 0100, (A)-ÖVE/ÖNORM E 8001-1, (CH)-SEV 1000
- Funktionsindstillingerne ④, ⑤, ⑥ må kun foretages med monteret linse.

Princip ⑩

Den integrerede infrarøde sensor er udstyret med to 120°-pyrosensorer, der registrerer den usynlige varmestråling fra objekter, der bevæger sig (mennesker, dyr osv.).

Den registrerede varmestråling omsættes elektronisk og tænder dermed automatisk for lampen. Gennem forhindringer, som f. eks. mure eller vinduer, registreres der ingen varmestråling, hvorfor lampen ikke tændes. Ved hjælp af de to pyrosensorer opnås der en registreringsvinkel på 180° med en åbningvinkel på 90°. Sensorlinsen kan afmonteres og drejes. Dette giver mulighed for indstilling af rækkevidden på maks. 5 m eller 12 m.

Vigtigt: Du opnår den bedste overvågning, hvis sensorlampen anbringes vinkelret i forhold til gåretningen og der ikke er objekter (som f. eks. træer, mure osv.), der blokerer for sensorens synsfelt.

Installation/vægmontering ⑬

Sensorlampen bør mindst have 50 cm afstand til andre lyskilder, da varmestrålingen kan medføre, at systemet aktiveres. For at opnå den anførte rækkevidde på 5/12 m bør sensorlampen monteres i ca. 2 m højde.

Montering:

1. Hold vægbeslaget ① op mod væggen, og marker borehullerne.
2. Bør huller, isæt dyvler (Ø 6 mm).
3. Før netledningen igennem. Ved synlig ledningsføring: lav hul til kabelindføringen, isæt lukkeproppen, pres den igennem og før netledningen igennem.
4. Skru vægbeslaget ① på.

5. Tilslutning af netledning (se fig. ⑦)

Netledningen består af et 2- eller 3-leder kabel:

L = fase (oftest sort eller brun)

N = neutralleder (oftest blå)

PE = beskyttelsesleder (grøn/gul)

I tvivlstilfælde skal ledningen identificeres med en spændingstester, derefter skal strømmen afbrydes igen. Tilslut fase (**L**) og nulleder (**N**) til klemmen. Beskyttelseslederen kan sikres med isolerbånd.

Henvisning: Der kan naturligvis monteres en tænd- og slukkkontakt i netledningen. Dette er en forudsætning for funktionen permanent belysning (se kapitlet Funktionen permanent belysning ⑮).

6. Sæt sensorlinsen ③ på (rækkevidden kan indstilles på maks. 5 m eller 12 m) se kapitlet Rækkeviddeindstilling ⑩. Monter evt. blændestykker ⑰.

Funktioner ④-⑥

Når vægbeslaget er monteret, nettilslutningen foretaget og sensorlinsen monteret, kan sensorlampen tages i brug. Der kan foretages tre indstillinger vha. programmeringsknapperne. Ved aktivering af en programmeringsknap befinder lampen sig i programmeringsmodus.

Det betyder:

- Lampen slukker generelt altid.
- Sensorfunktionen er sat ud af drift.
- Funktionen permanent belysning (hvis aktiv) afbrydes.

Indstillingerne kan ændres, så ofte du har lyst. Den sidste værdi lagres, sikret mod strømsvigt.

Skumringsindstilling (reaktionsværdi) ④

(fabriksindstilling: dagsmodus 2.000 lux)



Lampens ønskede reaktionsværdi kan indstilles på mellem ca. 2 og 2.000 lux.

a) Indstilling af den ønskede værdi:

Ved lysforhold, hvor lampen ønskes tændt i tilfælde af bevægelse, skal knappen holdes inde, indtil den røde LED ⑩ blinker. Værdien er dermed gemt.

b) Indstilling natmodus (4 lux) om dagen

Hold knappen inde i ca. 5 sekunder, indtil den røde LED i linsen ikke blinker længere.

Frakoblingsforsinkelse (tidsindstilling) ⑤

(fabriksindstilling: ca. 10 sek.)



Lampens ønskede brændetid kan indstilles trinløst fra ca. 5 sek. til maks. 15 min.

Indstilling af lampens brændetid:

- Hold knappen inde, indtil den røde LED ⑩ blinker.
- Slip knappen, og afvent den ønskede brændetid (LED'en blinker).
- Tryk på knappen igen, indtil LED'en slukker. Dermed er den ønskede tid gemt med stor nøjagtighed.
- Proceduren afsluttes automatisk, når den maksimale indstillelige tid (15 minutter) er udløbet.
- For indstilling af den korteste tid skal du trykke på knappen 2 x kort efter hinanden.

Basislysstyrke ⑥

(fabriksindstilling: lysdæmpning fra: 0%)



Basislysstyrken kan reguleres trinløst fra 0 til 50 %. Det betyder følgende: Først ved bevægelse i sensorområdet bliver lyset tændt med maksimal styrke.

Henvisning: I lysdæmpningsmodus kan LED'erne flimre en smule afhængigt af det lokale strømnet. Dette er ikke en fejl ved produktet.

Indstilling af dæmpningsværdi

- Hold knappen inde, indtil LED'en ⑩ blinker.
- Hold fortsat knappen inde, dæmpningsområdet gennemløbes langsomt fra 0–50 %.
- Slip knappen, når den ønskede værdi er nået.

Derefter blinker LED'en endnu ca. 5 sekunder. I dette tidsrum kan dæmpningsværdien fortsat optimeres.

Funktionen permanent belysning ⑮

Hvis du installerer en tænd- og slukkkontakt i netledningen, er følgende funktioner mulige foruden tænd og sluk:

Sensorstyring

1) Tænde lys:

Sluk og tænd kontakten 1 x.
Lampen er tændt i den indstillede tid.

2) Slukke lys:

Sluk og tænd kontakten 1 x.
Lampen slukker eller skifter til sensorstyring.

Permanent belysning

1) Aktivere permanent belysning:

Sluk og tænd kontakten 2 x. Lampen er i 4 timer indstillet på permanent belysning (den røde LED lyser ⑩). Derefter skifter den automatisk til sensorstyring (den røde LED er slukket).

2) Deaktivere permanent belysning:

Sluk og tænd kontakten 1 x. Lampen slukker eller skifter til sensorstyring.

Vigtigt:

Hvis kontakten skal aktiveres flere gange, bør dette ske hurtigt efter hinanden (inden for 0,5 – 1 sek.).

Reset-funktion

Alle indstillinger kan til enhver tid indstilles på fabriksindstillingerne igen (dagsmodus 2.000 lux, brændetid 10 sekunder og basislysstyrke fra).

Hold alle 3 knapper inde, indtil LED'en ⑩ tænder og slukker (ca. 5 sek.).

Softlys-start

Sensorlampen har en softlys-funktion. Det betyder, at lyset, når det tændes, ikke skifter direkte til maksimal effekt, men derimod langsomt regulerer lysstyrken op til 100 % inden for et sekund. Ligeledes reguleres den langsomt ned, når der slukkes for lyset.

Grundindstilling af rækkevidde ⑯

Sensorlinsen er opdelt i to registreringsområder. Med den ene halvdel opnås en rækkevidde på maks. 5 m, med den anden en rækkevidde på maks. 12 m (monteret i ca. 2 m højde). Når linsen er monteret (linsen er trykket helt ned i rillen), markerer en lille pil den valgte maks. rækkevidde på 12 eller 5 m (pil til venstre = 5 meter, pil til højre = 12 meter).

Linsen kan løsnes i siden med en skruekræmme og monteres i overensstemmelse med den ønskede rækkevidde.

Individuel finjustering med blændestykker ⑰

Ved hjælp af blændestykker er det muligt målrettet at udelukke eller overvåge andre områder som f.eks. gangstier eller nabogrunde. Blændestykkerne kan afriives langs de lodrette og vandrette perforeringer eller klippes med en saks. De isættes i den øverste rille midt på linsen. De fikseres ved at montere kappen ⑧.

(Fig. ⑰ viser eksempler på reducere af registreringsvinklen samt rækkevidden.)

Drift / vedligeholdelse

Sensorlampen egner sig til automatisk tænd og sluk af lys. Vejret kan påvirke sensorlampens funktion. Ved kraftige vindstød, sne, regn og hagl kan der opstå fejlaktivering, idet de pludselige temperatursvingninger ikke kan skelnes fra varmekilder. Registreringslinsen skal aftørres med en fugtig klud (uden rengøringsmiddel).

CE Konformitetserklæring

Dette produkt er i overensstemmelse med

- Lavspændingsdirektivet 2006/95/EF
- EMC-direktivet 2004/108/EF
- WEEE-direktivet 2012/19/EF

Driftsforstyrrelser

Fejl	Årsag	Afhjælpning
Sensorlampen er uden spænding	<ul style="list-style-type: none">■ Defekt sikring, ikke tændt, ledning afbrudt■ Kortslutning	<ul style="list-style-type: none">■ Ny sikring, tænd ved kontakten, kontroller ledningen med en spændingstester■ Kontroller tilslutningerne
Sensorlampen tænder ikke	<ul style="list-style-type: none">■ I dagsmodus, skumringsindstillingen er indstillet på natmodus■ Kontakten er slukket■ Sikringen er defekt■ Overvågningsområdet er ikke indstillet korrekt■ Intern elektrisk sikring blev aktiveret (LED-permanent belysning)	<ul style="list-style-type: none">■ Indstil igen (knappen ④)■ Tænd■ Udskift sikringen, kontroller evt. tilslutningen■ Juster på ny■ Sluk sensorlampen, og tænd den igen efter ca. 5 sek.
Sensorlampen slukker ikke	<ul style="list-style-type: none">■ Konstant bevægelse i overvågningsområdet■ Basislysstyrke > 0 %	<ul style="list-style-type: none">■ Kontroller området, og juster det eventuelt på ny■ Indstil basislysstyrken på 0 % (knappen ⑥)
Sensorlampen tænder utilsigtet	<ul style="list-style-type: none">■ Vinden får træer og buske i overvågningsområdet til at bevæge sig■ Registrering af biler på vejen■ Der kommer sollys på linsen■ Pludselige temperatursvingninger pga. vejret (vind, regn, sne) eller luft fra ventilatorer eller åbne vinduer■ Linsen er ikke trykket helt ind i rillen	<ul style="list-style-type: none">■ Indstil området på ny■ Indstil området på ny■ Anbring sensoren i skyggen eller indstil området på ny■ Ændr området, flyt monteringssted■ Tryk linsen ind igen
Sensorlampe rækkeviddeændring	<ul style="list-style-type: none">■ Andre omgivelsesbetingelser	<ul style="list-style-type: none">■ Indstil overvågningsområdet nøjagtigt vha. blændestykkerne
LED lyser konstant, selvom lampen ikke er indstillet på permanent belysning	<ul style="list-style-type: none">■ Intern sikring aktiveret	<ul style="list-style-type: none">■ Sluk for sensorlampen, og tænd den igen efter 5 sek.
LED'erne flimrer	<ul style="list-style-type: none">■ Lokalt strømnet	<ul style="list-style-type: none">■ Se henvisningen side 37

Funktionsgaranti

Dette STEINEL-produkt er fremstillet med største omhu, afprøvet iht. de gældende forskrifter samt underlagt stikprøvekontrol. STEINEL garanterer for upåklagelig beskaffenhed og funktion. Garantien gælder i 36 måneder fra den dag, apparatet er solgt til forbrugeren. Ved materiale- og fabrikationsfejl ydes garantien gennem reparation eller ombytning efter vort valg. Der ydes ikke garanti ved skader på sliddele, ej heller ved skader og fejl, der er opstået pga. ukorrekt behandling eller vedligeholdelse.

Garantien omfatter ikke følgeskader på fremmede genstande. Der ydes kun garanti mod forevisning af bon eller kvittering (med dato og stempel). Apparatet skal være intakt og indpakket forsvarligt samt der skal vedlægges en kort fejlbeskrivelse, når det fremsendes til værkstedet.

Reparationservice:

Når garantiperioden er udløbet, eller der opstår mangler, der ikke er dækket af garantien, skal du kontakte nærmeste serviceafdeling og spørge om mulighederne for reparation.

36 måneder
FUNKTIONSGARANTI

FIN Asennusohje

Arvoisa asiakas,

olet hankkinut STEINEL-tunnistinvalaisimen. Kiitämme saamastamme luottamuksesta. Olet hankkinut laatu-tuotteen, joka on valmistettu, testattu ja pakattu huolellisesti.

Tutustu ennen valaisimen asennusta tähän asennus-ohjeeseen. Ainoastaan asianmukainen asennus ja käyttöönotto takaavat valaisimen pitkäaikaisen, luotettavan ja häiriöttömän toiminnan.

Toivotamme sinulle paljon iloa uuden STEINEL-tunnistinvalaisimen kanssa.

Laitteen osat

- 1 Runko
- 2 Epäkeskolukitsin lasin kiinnittämiseen
- 3 Tunnistinlinssi (voidaan irrottaa ja kääntää, jolloin voidaan valita toimintaetäisyyden perusasetus, joka on joko enint. 5 m tai 12 m)
- 4 KytKentäkynnys
- 5 KytKentäajan asetus
- 6 Perusvalaistus / Watt-o-matic (himmennys)
- 7 Verkkoliitäntä
- 8 Verkkojohdon oppoasennus
- 9 Verkkojohdon pinta-asennus
- 10 LED, punainen
- 11 Kupu
- 12 Tunnistimen suojus

Tekniset tiedot

Mitat (K x L x S):	330 x 185 x 115 mm
Verkkoliitäntä:	230 - 240 V, 50 Hz
Teho:	8 W LED / 90 jm
Väriämpötila:	3200 kelviniä (lämmin valkoinen)
LEDin käyttöikä:	50000 tuntia
Toimintakulma:	180°, avauskulma 90°
Tunnistusetäisyys:	12 tai 5 m (2 perusasetusta)
KytKentäkynnyksen asetus:	2 - 2000 luksia
KytKentäajan asetus:	5 s - 15 min
Perusvalaistus:	0 - 50%, valon pehmeä kytketyminen
Jatkuvasti palava valo:	KytKettävissä 4 tunniksi
Kotelointiluokka:	IP 44
Suojausluokka:	II
Lämpötila-alue:	-20 °C ... 50 °C

Turvaohjeet

- Katkaise virransyöttö ennen kaikkia laitteelle tehtäviä asennustöitä.
- Asennus on tehtävä jännitteettömänä. Katkaise ensin virta ja tarkista jännitteettömyys jännitteenkoettimella.
- Tunnistinvalaisin liitetään verkkojännitteeseen. Asennus on suoritettava asiantuntevasti. Voimassa olevia asennus- ja liitäntäohjeita on noudatettava.
- Tee toiminta-asetukset ④, ⑤, ⑥ vain, kun linssi on asennettu paikoilleen.

Toimintaperiaate ⑩

Valaisimeen on asennettu kahdesta 120° pyrosähköisestä tunnistimesta koostuva infrapunatunnistin, joka havaitsee liikkuvista ihmisistä, eläimistä jne. lähtevän lämpösäteilyn.

Lämpösäteily muunnetaan elektronisesti, jolloin valaisin kytkeytyy automaattisesti. Erilaiset esteet (esim. seinä tai lasiruudut) estävät tunnistuksen eikä valo tällöin kytkedy. Kahden pyrosähköisen tunnistimen avulla saavutetaan 180°:een toimintakulma ja 90°:een avauskulma. Tunnistinlinssi voidaan irrottaa ja kääntää. Tämä mahdollistaa kaksi toimintaetäisyyden perusasetusta (enint. 5 m tai 12 m).

Tärkeää: Tunnistus on varminta, kun tunnistin asennetaan siten, kulku suuntautuu siihen nähdän sivusuunnassa eikä puita tai seiniä ole esteenä.

Asennus/asennus seinään ⑬

Kiinnityspaikan tulisi olla vähintään 50 cm etäisyydellä valaisimista, joiden lämpösäteily voi johtaa tunnistimen kytkemiseen. Tunnistin on kiinnitettävä noin 2 metrin korkeuteen, jotta 5/12 metrin toiminta-etäisyydet saavutetaan.

Asennuksen vaiheet:

1. Pitele runkoa ① seinää vasten ja merkitse reiät.
2. Pora reiät, aseta tulpat (Ø 6 mm).
3. Ohjaa verkkojohdon kaapeli sisään. Tee lävistysreiät kaapeleiden sisäänvientiä varten seinäpinnan päälle laitettavalle kaapeliliitännälle, aseta tiivistystulpat paikoilleen, lävistä ja pujota verkkoliitännän kaapeli paikoilleen.
4. Kiinnitä runko ①.

5. Verkkojohdon liitäntä (ks. kuva ⑦)

Verkkojohtona käytetään 2 - 3 -johtimista kaapelia.
L = vaihe (useimmiten musta tai ruskea)
N = nollajohdin (useimmiten sininen)
PE = suojamaajohdin (vihreä/keltainen)

Epäselvissä tapauksissa kaapeli on tarkistettava jännitteenkoettimella ja katkaistava sen jälkeen virta. Vaihe (**L**) ja nollajohdin (**N**) liitetään jousiliittimeen. Suojamaajohdinta ei kytketä.

Huom: Verkkojohtoon voidaan asentaa virtakytkin virran kytkemiseksi ja katkaisemiseksi. Jatkuvan valaistuksen käyttö on mahdollista vain, jos verkkokytkin on asennettu (katso luku Jatkuva valaistus ⑤).

6. Aseta tunnistinlinssi ③ paikoilleen (toimintaetäisyys joko enint. 5 m tai 12 m) ks. luku Toimintaetäisyyden asettaminen ⑩. Aseta tarvittaessa linssin suojuksen ⑦ paikoilleen.

Toiminnot ④-⑥

Tunnistinvalaisin voidaan ottaa käyttöön, kun runko on kiinnitetty, valaisin on kytketty sähköverkkoon ja ja tunnistinlinssi on laitettu paikoilleen. Ohjelmointipainikkeilla voidaan tehdä kolme asetusta. Kun ohjelmointipainiketta painetaan, valaisin on ohjelmointitilassa.

Tämä tarkoittaa seuraavaa:

- Valaisin sammuu aina.
- Tunnistintoiminto on kytketty pois toiminnasta.
- Jatkuvan valon kytkentä (mikäli aktivoitu) keskeytyy.

Asetuksia voidaan muuttaa kuinka usein tahansa. Viimeisin arvo tallentuu eikä katoa sähkökatkoksesta aikana.

KytKentäkynnys ④

(Tehtaalla suoritettu asetus: päiväkäyttö, 2000 luksia)



Valaisimen halutun kytKentäkynnyksen voidaan asettaa noin 2 luksin - 2000 luksin välille.

a) Halutun arvon asettaminen:

Tunnistinvalaisin asetetaan kytketympään tietyssä valossa painamalla painiketta, kunnes punainen LED ⑩ vilkkuu. Kyseinen arvo on silloin tallennettu.

b) Yökäytön asettaminen (4 luksia) päivällä

Pitä painiketta painettuna n. 5 sekuntia, kunnes linssissä oleva punainen LED ei enää vilku.

KytKentäajan asetus ⑤

(Tehtaalla suoritettu asetus: n. 10 s)



Tunnistimen kytKentäaika voidaan asettaa portaattomasti n. 5 sekunnin ja enintään 15 minuutin välille.

Lampun yksilöllisen kytKentäajan asettaminen:

- Pidä painiketta painettuna, kunnes punainen LED ⑩ vilkkuu.
- Päästä irti painikkeesta ja odota haluttua kytKentäaikaa (LED vilkkuu).
- Paina sitten painiketta uudelleen, kunnes LED sammuu. Haluamasi aika on nyt tallennettu sekunnin tarkkuudella.
- Vaihe päättyy automaattisesti, kun asetettavissa oleva maksimiaika (15 minuuttia) on kulunut umpeen.
- Lyhyin mahdollinen aika asetetaan painamalla painiketta nopeasti 2 x peräkkäin.

Perusvalaistus ⑥

(Tehtaalla suoritettu asetus: himmennys pois toiminnasta: 0%)



Perusvalaistus voidaan säätää portaattomasti 0-50 % välille. Tämä tarkoittaa, että vasta tunnistimen toiminta-alueella tapahtuva liike kytkee valon suurimmalle valoteholle. **Huom:** Himmennystoiminnassa LED-valoissa saattaa esiintyä hieman välkyntää paikallisesta sähköverkosta riippuen. Kyseessä ei ole vika eikä se anna syytä reklamaatioon.

Yksilöllisen himmennysarvon asettaminen

- Pidä painiketta painettuna, kunnes punainen LED ⑩ vilkkuu.
- Pidä painiketta edelleenkin painettuna. Himmennysalue vaihtuu hitaasti 0–50% välillä.
- Päästä irti painikkeesta, kun haluttu arvo on saavutettu.

LED vilkkuu sen jälkeen vielä noin 5 sekuntia. Tänä aikana himmennysarvoa voidaan vielä muuttaa.

Jatkuva valaistus ⑮

Kun verkkajohtoon asennetaan virtakytkin, seuraavat toiminnot ovat mahdollisia valon kytkemisen ja sammuttamisen lisäksi:

Tunnistinkäyttö

1) Valon kytkeminen:

Kytkin 1 x POIS ja PÄÄLLE.
Valo palaa asetetun ajan verran

2) Valon sammuttaminen:

Kytkin 1 x POIS ja PÄÄLLE.
Valaisin kytkeytyy pois / siirtyy tunnistinkäyttöön.

Jatkuva valaistus

1) Jatkuvan valaistuksen kytkentä:

Kytkin 2 x POIS ja PÄÄLLE. Valaisin kytketään jatkuvan valaistuksen toimintoon 4 tunnin ajaksi (punainen LED ⑩ palaa). Sen jälkeen tunnistin siirtyy automaattisesti takaisin tunnistinkäyttöön (punainen LED sammuu)

2) Jatkuvan valaistuksen sammuttaminen:

Kytkin 1 x POIS ja PÄÄLLE. Valaisin kytkeytyy pois / siirtyy tunnistinkäyttöön.

Tärkeää:

Kun kytintä painetaan useamman kerran, tulisi painallusten seurata toisiaan nopeasti (0,5 – 1 sekunnin välein).

Palautustoiminto

Kaikki asetukset voidaan palauttaa milloin tahansa tehtaalla tehtyihin asetuksiin (päiväkäyttö 2000 luksia, kytkentäaika 10 sekuntia ja parusvalaistus pois toiminnasta).

Pidä sitä varten kaikkia 3 painiketta painettuna, kunnes LED ⑩ syttyy ja sammuu uudelleen (noin 5 s).

Pehmeä kytkentä

Tunnistinvalaisin on varustettu pehmeän kytkentymisen toiminnolla. Tämä tarkoittaa, että valo ei kytkeydy heti maksimiteholla, vaan kirkkaus säädetään yhden sekunnin sisällä hitaasti 100 %:n tehoon. Valo myös sammuu hitaasti.

Toimintaetäisyyden perusasetus ⑮

Tunnistinlinssi on jaettu kahteen toiminta-alueeseen. Yhdellä puoliskolla saavutetaan enintään 5 metrin toimintaetäisyys ja toisella puoliskolla enintään 12 metrin toimintaetäisyys (kun asennuskorkeus on noin 2 metriä). Kun linssi on asetettu paikoilleen (kiinnitä linssi tiukasti sitä varten olevaan uraan), pieni nuoli ilmoittaa valitun toimintaetäisyyden (vasen nuoli = 5 metriä, oikea nuoli = 12 metriä).

Linssi on irrotettavissa lukituksesta ruuvimeisselin avulla ja voidaan asettaa takaisin paikoilleen halutun toimintaetäisyyden mukaisesti.

Yksilöllinen hienosäätö linssin suojuksilla ⑰

Toiminta-aluetta voidaan rajata tarkasti linssin suojuksilla (voidaan rajata pois esim. naapuritontit tai jalkakäytävät tai suunnata valvonta tietyille alueille). Voit erottaa suojuksat toisistaan valmiita vaaka- ja pystysuoria uria pitkin joko taivuttamalla tai saksilla leikkaamalla. Ne voidaan ripustaa linssin keskellä olevaan ylimpään syvennykseen. Ne kiinnittyvät paikoilleen, kun suojuksat ⑧ kiinnitetään.

(Kuvassa ⑰ näkyy esimerkkejä toimintakulman pienentämisestä ja toimintaetäisyyden rajaamisesta.)

Käyttö/hoito

Tunnistinvalaisin soveltuu valon automaattiseen kytkentään. Sääolosuhteet voivat vaikuttaa tunnistinvalaisimen toimintaan. Voimakkaat tuulenpuuskat sekä lumi-, vesi- ja raesateet saattavat aiheuttaa virhetoimintoja, koska tunnistin ei erota säässä tapahtuvia äkillisiä lämpötilan vaihteluita lämmönlähteistä. Tunnistimen linssi voidaan puhdistaa kostealla liinalla (älä käytä puhdistusaineita).

CE Selvitys yhdenmukaisuudesta

Tuote on seuraavien direktiivien asettamien määräysten mukainen:
- pienjännitedirektiivi 2006/95/EY
- EMC-direktiivi 2004/108/EY
- RoHS-direktiivi 2011/65/EY
- WEEE-direktiivi 2012/19/EY

Käyttöhäiriöt

Häiriö	Syy	Häiriön poisto
Tunnistinvalaisimen jännite puuttuu	■ viallinen sulake, ei kytketty päälle, katkos johdossa ■ oikosulku	■ uusi sulake, kytke sähkö verkkokytkimellä; tarkasta johto jännitteenkoettimella ■ tarkasta liitännän
Tunnistinvalaisin ei kytkeydy	■ päiväkäytössä, hämäräkytkin asetettu yökäyttöön ■ valo sammutettu verkkokytkimellä ■ sulake viallinen ■ toiminta-aluetta ei suunnattu oikein ■ sisäinen sulake on lauennut (LED palaa jatkuvasti)	■ säädä uudelleen (painike ④) ■ kytke päälle ■ uusi sulake, tarkasta liitännän tarvittaessa ■ säädä alue uudelleen ■ kytke tunnistinvalaisin pois päältä ja uudelleen päälle noin 5 sekunnin kuluttua
Tunnistinvalaisin ei kytkeydy pois päältä	■ jatkuvaa liikettä toiminta-alueella ■ perusvalaistus > 0 %	■ tarkasta alue ja säädä tarvittaessa uudelleen ■ Aseta perusvalaistuksen asetukseksi 0 % (painike ⑥)
Tunnistinvalaisin kytkeytyy ei-toivotusti	■ tuuli liikuttelee puita ja pensaita toiminta-alueella ■ tiellä liikkuu autoja ■ auringonvalo osuu linssiin ■ sään (tuuli, sade, lumi), tuuletin-poistoilman tai avoinna olevien ikkunoiden aiheuttamat äkilliset lämpötilan muutokset ■ linssiä ei ole painettu tarpeeksi uraan	■ säädä alue uudelleen ■ kiinnitä tunnistin varjoon tai muuta aluetta ■ muuta aluetta, vaihda tunnistinvalaisimen paikkaa ■ paina linssiä uudelleen uraan
Tunnistinlinssin toiminta-etäisyys muuttunut	■ sääolosuhteet muuttuneet	■ säädä toiminta-alue tarkasti linssin suojusten avulla
LED palaa jatkuvasti, vaikka ei ole asetettu jatkuvaa valaistusta	■ sisäinen sulake lauennut	■ kytke tunnistinvalaisin pois päältä ja uudelleen päälle noin 5 sekunnin kuluttua
LEDit välkkyvät	■ paikallinen sähköverkko	■ vrt. ohje sivulla 41

Toimintatakuu

Tämä STEINEL-tuote on valmistettu suurella tarkkuudella, ja sen toiminta ja turvallisuus on testattu voimassa olevien määräysten mukaisesti. Tuotantoa valvotaan pistokokein. STEINEL myöntää takuun tuotteen moitteettomalle toiminnalle ja rakenteelle. Takuuaika on 36 kuukautta ostopäivästä alkaen. Tänä aikana Steinel vastaa kaikista materiaali- ja valmistusvirheistä valintansa mukaan joko korjaamalla tai vaihtamalla vialliset osat. Takuun piiriin eivät kuulu kuluvat osat eivätkä vahingot, jotka ovat aiheutuneet väärästä huollosta tai käsittelystä tai laitteen putoamisesta. Takuu ei koske laitteen muille esineille mahdollisesti aiheuttamia vahinkoja.

Takuu on voimassa vain, jos laitetta ei ole avattu itse ja se toimitetaan yhdessä lyhyen virhekuvauksen ja ostokuitin kanssa tai laskun (ostopäivämäärä ja myyjäiliikkeen leima) kanssa hyvin pakattuna lähimpään huoltopisteeseen.

Korjauspalvelu:

Takuuajan jälkeen tai takuun piiriin kuulumattoman vian ollessa kyseessä kysy korjausmahdollisuuksia lähimmästä huoltopisteestä.

36 kk
TOIMINTA-
TAKUU

N Monteringsveiledning

Kjære kunde

Mange takk for tilliten du viser oss ved ditt kjøp av din nye STEINEL-sensord lampe. Du har valgt et kvalitetsprodukt som er produsert, testet og pakket meget nøye.

Vi ber deg lese denne monteringsveiledningen før du installerer sensord lampen. En lang, sikker og feilfri drift kan kun garanteres dersom installasjon og igangsetting utføres korrekt.

Vi håper du vil ha mye glede av din nye STEINEL-sensord lampe.

Apparatbeskrivelse

- ① Veggbrakett
- ② Eksenter til feste av glass.
- ③ Sensorlinse (kan tas av og svinges for valg av rekkevidde-grunninnstilling på maks. 5 m eller 12 m)
- ④ Skumringsinnstilling
- ⑤ Tidsinnstilling
- ⑥ Grunnlys / Watt-o-matic (Dimming)
- ⑦ Netttilkopling
- ⑧ Netttilkopling skjult ledningsføring
- ⑨ Netttilkopling åpen ledningsføring
- ⑩ LED, rød
- ⑪ Designskjerm
- ⑫ Sensor-designdeksel

Tekniske spesifikasjoner

Mål (H x B x D):	330 x 185 x 115 mm
Netttilkopling:	230 – 240 V, 50 Hz
Effekt:	8 W LED / 90 lm
Fargetemperatur:	3200 Kelvin (varm hvit)
LED levetid:	50.000 timer
Dekningsvinkel:	180° med 90° åpningsvinkel
Registreringsrekkevidde:	12 eller 5 m (2 grunninnstillinger)
Skumringsinnstilling:	2 – 2000 Lux
Tidsinnstilling:	5 sek. – 15 min.
Grunnlys:	0 – 50 %, softlystart
Permanent lys:	kan slås på i 4 t.
Beskyttelsestype:	IP 44
Beskyttelsesklasse:	II
Temperaturområde:	-20 °C til 50 °C

! Sikkerhetsmerknader

- Koble fra strømtilførselen før du foretar arbeider på apparatet!
- Under montering må tilkopplingsledningen være koplet fra strømmen. Slå derfor først av strømmen, og bruk en spenningsstester til å kontrollere at strømmen er borte.
- Under installering av sensord lampen kommer man i berøring med strømmen. Installasjonen skal derfor utføres på fagkyndig måte i henhold til vanlige installasjonsforskrifter og tilkopplingskriterier. (GB)-VDE 0100, (A)-ÖVE/ÖNORM E 8001-1, (CH)-SEV 1000
- Funksjonsinnstillinger ④, ⑤, ⑥ skal kun foretas med montert linse.

Virkemåte ⑬

Den integrerte infrarødsensoren har to 120°-pyrosensorer, som registrerer den usynlige varmeutstrålingen fra mennesker og dyr etc. som beveger seg.

Denne registrerte varmestrålingen omsettes elektronisk og tenner automatisk lyset. Det registreres ingen varmeutstråling gjennom hindre som f.eks. murer eller glassflater, dvs. lampen slår seg altså ikke på. Ved hjelp av de to pyrosensorene oppnås en registreringsvinkel på 180° med 90° åpningsvinkel. Sensorlinsen kan vris og tas av. Dette gjør det mulig å foreta to rekkevidde-grunninnstillinger på maks. 5 m eller 12 m.

OBS: Den sikreste bevegelsesregistreringen oppnås ved å montere sensord lampen til siden for gangretningen og når f.eks. trær, murer etc. ikke hindrer sikten for sensoren.

Installasjon / veggmontering ⑬

Sensord lampen bør monteres minst 50 cm. fra andre lamper, da varmeutstråling fra disse lampene kan føre til at systemet reagerer. For å oppnå de angitte rekkevidder på 5/12 m, bør den monteres i ca. 2 meters høyde.

Monteringstrinn:

1. Hold veggbraketten ① mot veggen og tegn av for borehull.
2. Bor hull, sett i skruerinnsett (Ø 6 mm).
3. Før ledningen gjennom. For utenpåliggende kabelføring, brett ut utstansingen for kabelføring, sett i tetningspropper, trykk dem inn og før inn strømledningen.
4. Skru fast veggbraketten ①.
5. **Tilkopling av nettledningen (se ill. ⑦)**
Nettledningen består av en 2-3 ledet kabel:
L = fase (som regel svart eller brun)
N = fase (som regel blå)
PE = jordleder (grønn/blå)

I tvilstilfeller må kabelen identifiseres med en spenningsstester, deretter slås strømmen av igjen. Fase (**L**) og nulleleder (**N**) koples til innstikksklemmen. Jordingsledningen kan sikres med isolasjonsbånd.

NB: Det kan selvsagt monteres en bryter på nettledningen til å slå AV og PÅ. Dette er en forutsetning for funksjonen permanent lys (se kapittel Permanent lys ⑩).

6. Sett på sensorlinsen ③ (valgfri rekkevidde, maks. 5 m eller 12 m) se kapittel Rekkeviddeinnstilling ⑩. Sett evt. på blendere ⑦.

Funksjoner ④-⑥

Når veggbraketten er montert, apparatet er koplet til strømmen og sensorlinsen satt på, kan sensord lampen tas i bruk. Med programmeringstaster kan det foretas tre innstillinger. Trykkes en programmeringstast, er lampen i programmeringsmodus.

Dette betyr at:

- Lampen prinsipielt alltid slukkes.
- Sensorfunksjonen er satt ut av drift.
- Funksjonen for permanent lys (dersom den er aktivert) avbrytes.

Innstillingene kan forandres så ofte det er ønskelig. Siste verdi lagres og er sikret i tilfelle strømbrudd.

Skumringsinnstilling

(reaksjonsnivå) ④
(Forinnstilling: dagslydrift 2000 Lux)



Ønsket reaksjonsnivå for lampen kan innstilles fra ca. 2 Lux til 2000 Lux.

a) Innstilling av individuell ønsket verdi:

Når lysforholdene er slik man ønsker de skal være når sensoren skal tenne lys ved bevegelse, holdes tasten trykket til den røde LED-en ⑩ blinker. Denne verdien er nå lagret.

b) Innstilling av nattdrift (4 Lux) om dagen

Hold tasten trykket i ca. 5 sekunder til den røde LED-en ikke lenger blinker.

Utløsingstid

(Tidsinnstilling) ⑤
(Forinnstilling: ca. 10 sek.)



Ønsket belysningstid kan innstilles trinnløst fra ca. 5 sek. til maks. 15 min.

Innstilling av individuell belysningstid:

- Hold tasten trykket til den røde LED-en ⑩ blinker.
- Slipp tasten og vent til ønsket belysningstid vises (LED-en blinker).
- Trykk deretter på tasten en gang til, til LED-en slukkes. Dermed er ønsket tid lagret helt nøyaktig.
- Når maksimalt innstillbar tid (15 minutter) er nådd, avsluttes denne prosessen automatisk.
- For innstilling av korteste tid trykkes tasten fort 2 x.

Grunnlys ④

(Forinnstilling: dimming av: 0%)



Grunnlyset kan reguleres trinnløst fra 0 til 50 %. Dette betyr at: lyset koples inn med maks. lysstyrke først når det er bevegelse i sensorens dekningsområde. **NB:** I dimmemodus kan det forekomme at LED-ene flimrer lett, avhengig av det lokale strømmenettet. Dette er ingen produktfeil og ingen grunn til reklamasjon.

Innstille individuell dimmeverdi

- Hold tasten trykket til LED-en ⑩ blinker.
- Fortsett å holde tasten trykket, verdien for dimmeområdet vises fra 0–50 %.
- Slipp tasten når ønsket verdi er nådd.

Deretter blinker LED-en i ca. 5 sekunder til. I løpet av denne tiden kan dimmeverdien optimeres ytterligere.

Permanent lys ⑮

Koples en nettbryter til nettleiingen, får man følgende funksjoner i tillegg til enkel tenning og slukking av lampen:

Sensordrift

1) Tenne lys:

Bryter 1 x AV og PÅ.

Lampen er tenn over det tidsrom som er innstilt.

2) Slukke lys:

Bryter 1 x AV og PÅ.

Lampen slukkes eller går over til sensordrift.

Permanent lys

1) Tenne permanent lys:

Bryter 2 x AV og PÅ. Lampen stilles på permanent lys i 4 timer (rød LED lyser ⑩). Deretter går den automatisk over i sensordrift igjen (rød LED slukkes).

2) Slukke permanent lys:

Bryter 1 x AV og PÅ. Lampen slukkes eller går over til sensordrift.

OBS:

Trykk på bryteren flere ganger i rask rekkefølge (rundt 0,5 – 1 sek.).

Reset-funksjon

Det er til enhver tid mulig å stille forandrede innstillinger tilbake slik de var ved levering (dagslysdrift 2000 Lux, belysningstid 10 sekunder, og grunnlys av).

Hold alle 3 tastene trykket samtidig til LED-en ⑩ tennes og slukkes igjen (ca. 5 sek.).

Soft-lysstart

Sensorlampen har en soft-lysstart-funksjon. Dette innebærer at lyset ikke koples på med maksimal effekt når lampen tennes, men at lysstyrken sakte reguleres opp til 100 % i løpet av et sekund. På samme måte dempes lyset langsomt når lampen slås av.

Rekkevidde-grunninnstilling ⑯

Sensorlinsen er inndelt i to registreringsområder. Med den ene halvparten oppnås en rekkevidde på maks. 5 m, med den andre en rekkevidde på maks. 12 m (ved montering i 2 m høyde). Etter at linsen er satt på (fest linsen i utsparingen) viser en liten pil valgt maks. rekkevidde på 12 m eller 5 m (pil til venstre = 5 meter, pil til høyre = 12 meter).

Ved hjelp av en skrutrekker kan linsen løsnes på siden og settes på igjen i henhold til ønsket rekkevidde.

Individuell finjustering med dekkplater ⑰

For å utelukke eller nøyaktig overvåke områder som f.eks. gangveier eller nabotomter, kan registreringsområdet innstilles helt nøyaktig ved hjelp av dekkplater. Dekkplatene kan tilpasses vertikalt og horisontalt ved å knekkes i rillene eller klippes til med saks. Heng dekslene i den øverste fordypningen. De festes når dekslet ⑧ settes på igjen.

(III. ⑰) viser eksempler på hvordan registreringsvinkelen og rekkevidden kan reduseres.

Drift/vedlikehold

Sensorlampen egner seg til automatisk tenning av lys. Værforholdene kan påvirke sensorlampens funksjon. Sterke vindkast, snø, regn og haglbyger kan føre til feilkoplinger, ettersom apparatet ikke kan skille mellom plutselige temperatursvingninger og varmekilder. Skulle registreringslinsen bli skitten, kan den rengjøres med en fuktig klut (uten rengjøringsmiddel).

CE Konformitetserklæring

Dette produktet er i samsvar med
- Lavspenningsdirektivet 2006/95/EF
- EMC-direktivet 2004/108/EF
- RoHS-direktivet 2011/65/EF
- WEEE-direktivet 2012/19/EF

Driftsfeil

Feil	Årsak	Tiltak
Sensorlampen har ikke spenning	<ul style="list-style-type: none">■ defekt sikring, ikke slått på, brudd på ledningen■ kortslutning	<ul style="list-style-type: none">■ ny sikring, slå på bryteren; kontroller ledningen med spennings tester■ kontroller kopleingene
Sensorlampen tennes ikke	<ul style="list-style-type: none">■ i dagmodus, skumringsinnstillingen står på nattmodus■ bryter AV■ sikring defekt■ dekningsområdet er ikke nøyaktig innstilt■ intern elektrisk sikring er aktivert (permanent LED-lys)	<ul style="list-style-type: none">■ ny innstilling (tast ④)■ slå på■ ny sikring, kontroller evt. kopleingene■ juster på nytt■ slå av sensorlampen og tenn den igjen etter ca. 5 sek.
Sensorlampen slukkes ikke	<ul style="list-style-type: none">■ permanente bevegelser i dekningsområdet■ grunnlys > 0 %	<ul style="list-style-type: none">■ kontroller området og still evt. inn på nytt■ still grunnlyset på 0 % (tast ⑥)
Sensorlampen tennes når den ikke skal	<ul style="list-style-type: none">■ vind beveger trær og busker i dekningsområdet■ biler på veien registreres■ det kommer sollys på linsen■ plutselige temperaturforandring på grunn av værforholdene (vind, regn, snø) eller luft fra ventilatorer, åpne vinduer■ linsen er ikke godt nok festet i utsparingen	<ul style="list-style-type: none">■ foreta ny innstilling av området■ ny innstilling av området■ monter sensoren på et beskyttet sted eller foreta ny innstilling av området■ forandre området, monter lampen et annet sted■ trykk inn linsen en gang til
Sensorlampe rekkeviddeforandring	<ul style="list-style-type: none">■ andre omgivelsestemperaturer	<ul style="list-style-type: none">■ bruk dekkskålene til å innstille dekningsområdet nøyaktig
LED lyser hele tiden, selv om permanent lys ikke er innstilt	<ul style="list-style-type: none">■ interne sikring er aktivert	<ul style="list-style-type: none">■ slå av sensorlampen og tenn den igjen etter 5 sek.
LED-er flimrer	<ul style="list-style-type: none">■ lokales Stromnetz	<ul style="list-style-type: none">■ se merknader på side 45

Funksjonsgaranti

Dette STEINEL-produktet er fremstilt med største nøyaktighet. Det er prøvet mht. funksjon og sikkerhet i henhold til gjeldende forskrifter og deretter underkastet en stikkprøvekontroll. STEINEL gir full garanti for kvalitet og funksjon. Garantitiden utgjør 36 måneder, regnet fra dagen apparatet ble solgt til forbrukeren. Vi erstatte mangler som kan føres tilbake til fabrikkasjonsfeil eller feil ved materialene. Garantien ytes ved reparasjon eller ved at deler med feil byttes ut. Garantien bortfaller ved skader på slitasjedeler eller for skader eller mangler som oppstår på grunn av ufagmessig bruk eller vedlikehold eller som en følge av at fremmede deler har vært tatt i bruk. Følgeskader ved bruk (skader på andre gjenstander) dekkes ikke av garantien.

Garantien ytes bare hvis hele apparatet (ikke demontert) pakkes godt inn og sendes til importøren. Legg ved en kort beskrivelse av feilen samt kvittering eller regning (med kjøpsdato og forhandlers stempel).

Reparasjonsservice:

Etter garantitidens utløp, eller ved mangler uten garantikrav, ta kontakt med forhandler el. importør for forespørsler om reparasjon.



GR Οδηγίες εγκατάστασης

Αξιότιμε Πελάτη,

σας ευχαριστούμε πολύ για την εμπιστοσύνη που μας δείξατε, αγοράζοντας το νέο σας Αισθητήριο Λαμπτήρα STEINEL. Επιλέξατε ένα προϊόν υψηλής ποιότητας, το οποίο κατασκευάζεται, ελέγχεται και συσκευάζεται με μέγιστη προσοχή.

Σας παρακαλούμε, πριν από την εγκατάσταση να εξοικειωθείτε με τις παρούσες οδηγίες συναρμολόγησης. Διότι μόνο μία εξειδικευμένη εγκατάσταση και θέση σε λειτουργία διασφαλίζουν μακρόχρονη, αξιόπιστη και άψογη λειτουργία χωρίς διαταραχές.

Επιθυμία μας είναι να χαρείτε τις λειτουργίες του νέου σας Αισθητήριου Λαμπτήρα STEINEL.

Περιγραφή συσκευής

- 1 Στήριγμα τοίχου
- 2 Εκκεντρο για στήριξη γυαλιού
- 3 Αισθητήριο Φακός (αφαιρέσιμος και περιστρεφόμενος για επιλογή ρύθμισης βασικής εμβέλειας μέγ. 5 m ή 12 m)
- 4 Ρύθμιση ευαισθησίας
- 5 Ρύθμιση χρόνου
- 6 Βασικό φως / Watt-o-matic (ρεοστατική ρύθμιση)
- 7 Σύνδεση δικτύου
- 8 Σύνδεση δικτύου ενδοτοίχους αγωγός
- 9 Σύνδεση δικτύου εξωτοίχους αγωγός
- 10 Κόκκινη LED
- 11 Καπάκι ντιζάιν
- 12 Καπάκι ντιζάιν αισθητήρα

Τεχνικά δεδομένα

Διαστάσεις (Υ x Π x Β):	330 x 185 x 115 mm
Σύνδεση δικτύου:	230 – 240 V, 50 Hz
Ισχύς:	8 W LED / 90 lm
Θερμοκρασία χρώματος:	3200 Kelvin (θερμό λευκό)
Διάρκεια ζωής LED:	50.000 ώρες
Γωνία ανίχνευσης:	180° με 90° γωνία ανοίγματος
Εμβέλεια ανίχνευσης:	12 ή 5 m (2 βασικές ρυθμίσεις)
Ρύθμιση ευαισθησίας:	2 – 2000 Lux
Ρύθμιση χρόνου:	5 δευτ. – 15 λεπ.
Βασικό φως:	0 – 50%, απαλό άναμμα φωτός
Συνεχές φως:	4 ώρες μεταγόμενο
Είδος προστασίας:	IP 44
Κλάση προστασίας:	II
Όρια θερμοκρασίας:	-20 °C έως 50 °C

⚠ Υποδείξεις ασφάλειας

- Πριν από την εκτέλεση κάθε εργασίας στη συσκευή πρέπει να διακόπτετε την τροφοδοσία ηλεκτρικής τάσης!
- Κατά την εγκατάσταση πρέπει ο ηλεκτρικός αγωγός σύνδεσης να είναι ελεύθερος ηλεκτρικής τάσης. Συνεπώς πρέπει πρώτα να διακόπτετε το ηλεκτρικό ρεύμα και να ελέγχετε με δοκιμαστικό τάσης αν πράγματι έχει διακοπεί η παροχή ηλεκτρικής τάσης.
- Κατά την εγκατάσταση του Αισθητήριου Λαμπτήρα πρόκειται για εργασία στο δίκτυο ηλεκτρικής τάσης. Συνεπώς θα πρέπει να εκτελείται εξειδικευμένα και σύμφωνα με τις σχετικές προδιαγραφές εγκατάστασης και τους κανονισμούς σύνδεσης της εκάστοτε χώρας. (GB)-VDE 0100, (A)-ÖVE/ÖNORM E 8001-1, (CH)-SEV 1000
- Οι ρυθμίσεις λειτουργίας ④, ⑤, ⑥ επιτρέπονται μόνο εφόσον έχει γίνει εγκατάσταση του φακού.

Η αρχή λειτουργίας ⑬

Ο ενσωματωμένος αισθητήρας υπερύθρων διαθέτει δύο πυρο-αισθητήρες 120°, οι οποίοι ανιχνεύουν την αόρατη θερμική ακτινοβολία κινούμενων σωμάτων (ανθρώπων, ζώων κ.λπ.).

Η ανιχνευθείσα θερμική ακτινοβολία μετατρέπεται ηλεκτρονικά και ενεργοποιεί έτσι αυτόματα το λαμπτήρα. Μέσα από εμπόδια όπως π.χ. τοίχους ή υαλοπίνακες δεν ανιχνεύεται θερμική ακτινοβολία, και συνεπώς δεν γίνεται καμία ενεργοποίηση. Με τη βοήθεια των δύο πυρο-αισθητήρων επιτυγχάνεται γωνία κάλυψης 180° με γωνία ανοίγματος 90°. Ο Αισθητήριος Φακός είναι αφαιρέσιμος και περιστρεφόμενος. Αυτό διασφαλίζει δύο βασικές ρυθμίσεις εμβέλειας μέγ. 5 m ή 12 m.

Προσοχή: Την ασφαλέστερη ανίχνευση κίνησης την έχετε εφόσον συναρμολογήσετε τον Αισθητήριο Λαμπτήρα πλευρικά ως προς την κατεύθυνση κίνησης και δεν παρεμποδίζεται η ορατότητα του αισθητήρα από εμπόδια (όπως π.χ. δέντρα, τοίχους κ.λπ.).

Εγκατάσταση/Τοποθέτηση στον τοίχο ⑬

Το σημείο εγκατάστασης θα πρέπει να απέχει τουλάχιστον 50 cm από άλλο λαμπτήρα, διότι η ακτινοβολία θερμότητας ενδέχεται να προκαλέσει ενεργοποίηση του συστήματος. Για να μπορέσουν να επιτευχθούν οι αναφερόμενες εμβέλειες των 5/12 m, θα πρέπει το ύψος εγκατάστασης να ανέρχεται περ. σε 2 m.

Βήματα εγκατάστασης:

1. Κρατήστε το στήριγμα τοίχου ① στον τοίχο και σημαδέψτε τις τρύπες.
2. Ανοίξτε τις τρύπες, τοποθετήστε τα ούπατ (Ø 6 mm).
3. Περάστε μέσα το καλώδιο αγωγού τροφοδοσίας. Για εξωτοίχια καλωδίωση, σπάστε τις διατρήσεις για την εισαγωγή καλωδίων, προσαρμόστε στεγανοποιητική τάπα, τρυπήστε και περάστε μέσα τα καλώδια τροφοδοσίας ρεύματος.
4. Βιδώστε το στήριγμα τοίχου ①.

5. Σύνδεση αγωγού τροφοδοσίας (βλ. εικ. ⑦)

Ο αγωγός τροφοδοσίας αποτελείται από καλώδιο 2 έως 3 συρμάτων:

L = Φάση (συνήθως μαύρο ή καφέ)

N = Ουδέτερος αγωγός (συνήθως μπλε)

PE = Αγωγός γείωσης (πράσινο/κίτρινο)

Σε περίπτωση αμφιβολιών, πρέπει να γίνει εξακριβωση των καλωδίων με δοκιμαστικό τάσης. Κατόπιν αποσυνδέετε πάλι την τάση. Φάση (L) και Ουδέτερος αγωγός (N) συνδέονται στον ακροδέκτη. Ο Αγωγός γείωσης μπορεί να μονωθεί με μονωτική ταινία.

Υπόδειξη: Στον αγωγό τροφοδοσίας μπορεί φυσικά να υπάρχει ένας διακόπτης δικτύου τροφοδοσίας για ενεργοποίηση ή απενεργοποίηση. Για τη λειτουργία συνεχούς φωτός αυτό αποτελεί προϋπόθεση (βλ. κεφάλαιο Λειτουργία συνεχούς φωτός ⑮).

6. Προσαρμόστε Αισθητήριο Φακό ③ (εμβέλεια επιλεκτικά, μέγ. 5 m ή 12 m) βλ. κεφάλαιο Ρύθμιση εμβέλειας ⑬. Εν ανάγκη προσαρμόστε μάσκες κάλυψης ⑮.

Λειτουργίες ④-⑥

Αφού εγκατασταθεί το στήριγμα τοίχου, γίνει η σύνδεση με το ηλεκτρικό δίκτυο και προσαρμοστεί ο Αισθητήριος Φακός, μπορεί ο Αισθητήριος Λαμπτήρας να τεθεί σε λειτουργία. Μέσω πλήκτρων προγραμματισμού είναι εφικτή η εκτέλεση τριών ρυθμίσεων. Πατώντας ένα πλήκτρο προγραμματισμού ο λαμπτήρας περνάει στη λειτουργία προγραμματισμού.

Αυτό σημαίνει:

- Ο λαμπτήρας απενεργοποιείτε βασικά πάντα.
- Η λειτουργία του αισθητήρα απενεργοποιείται.
- Η λειτουργία συνεχούς φωτός (αν είναι ενεργός) διακόπτεται.

Οι ρυθμίσεις μπορούν να τροποποιηθούν όποτε θέλετε σύμφωνα με τις επιθυμίες σας. Η τελευταία τιμή αποθηκεύεται στη μνήμη με ασφάλεια έναντι διακοπής δικτύου.

Ρύθμιση ευαισθησίας (όριο ευαισθησίας) ④

(Ρύθμιση εργοστασίου:

λειτουργία φωτός ημέρας 2000 Lux)



Το επιθυμητό όριο ευαισθησίας του λαμπτήρα μπορεί να ρυθμιστεί από περ. 2 Lux έως 2000 Lux.

α) Ρύθμιση ατομικής επιθυμητής τιμής:

Όταν επικρατούν οι επιθυμητές συνθήκες φωτός, κατά τις οποίες θα πρέπει να ενεργοποιείται μελλοντικά ο λαμπτήρας με την ανίχνευση κίνησης, πρέπει να πατηθεί το πλήκτρο έως ότου αρχίσει να αναβοσβήνει η κόκκινη φωτοδιόδος LED. ⑩ Με τον τρόπο αυτό αποθηκεύεται η τιμή αυτή.

β) Ρύθμιση λειτουργίας νύχτας (4 Lux) την ημέρα

Κρατήστε πατημένο το πλήκτρο περ. 5 δευτερόλεπτα μέχρι να μην αναβοσβήνει πλέον η κόκκινη φωτοδιόδος LED στο φακό.

Καθυστέρηση απενεργοποίησης

(ρύθμιση χρόνου) ⑤

(Ρύθμιση εργοστασίου: περ. 10 δευτ.)



Η επιθυμητή διάρκεια φωτισμού του λαμπτήρα μπορεί να ρυθμιστεί αδιαβάθμητα από περ. 5 δευτ. έως το ανώτερο 15 λεπ.

Ρύθμιση επιθυμητής διάρκειας φωτισμού του λαμπτήρα:

- Κρατήστε πατημένο το πλήκτρο έως ότου αρχίσει να αναβοσβήνει η κόκκινη φωτοδιόδος LED ⑩.
- Ελευθερώστε το πλήκτρο και περιμένετε την ένδειξη επιθυμητού χρόνου φωτισμού (LED αναβοσβήνει).
- Κατόπιν πατήστε εκ νέου το πλήκτρο έως ότου σβήσει η φωτοδιόδος LED. Με τον τρόπο αυτό αποθηκεύεται ο επιθυμητός χρόνος με ακρίβεια δευτερολέπτου.
- Η διαδικασία λήγει αυτόματα μετά την πάροδο της μέγιστης εφικτής ρύθμισης χρόνου (15 λεπτά).
- Για τη ρύθμιση του βραχύτερου χρόνου πρέπει να πατηθεί διαδοχικά 2 φορές σύντομα το πλήκτρο.

Βασικό φως ⑥

(Ρύθμιση εργοστασίου: Ρεοστατική ρύθμιση εκτός: 0%)



Το βασικό φως ρυθμίζεται αδιαβάθμητα από 0 έως 50%. Αυτό σημαίνει: Πρώτα πρέπει να ανιχνευτεί κίνηση στην περιοχή κάλυψης του αισθητήρα για να ενεργοποιηθεί το φως σε μέγιστη ισχύ φωτός. **Υπόδειξη:** Στη ρεοστατική λειτουργία και ανάλογα με το τοπικό ηλεκτρικό δίκτυο ενδέχεται να προκληθεί ελαφρό τρεμόσβημα των φωτοδιόδων LED. Αυτό δεν είναι μειονέκτημα του προϊόντος και συνεπώς δεν αποτελεί λόγο για παράπονα.

Ατομική ρύθμιση ρεοστατικής τιμής:

- Κρατήστε πατημένο το πλήκτρο έως ότου αναβοσβήνει η φωτοдиодος LED ⑩.
- Με πατημένο το πλήκτρο τα όρια ρεοστατικής ρύθμισης περνάνε αργά από το 0–50%.
- Μόλις σημειωθεί η επιθυμητή τιμή, αφήστε το πλήκτρο ελεύθερο.

Κατόπιν η φωτοдиодος LED αναβοσβήνει για 5 περ. δευτερόλεπτα. Κατά τη διάρκεια αυτή είναι εφικτή η περαιτέρω βελτίωση της ρεοστατικής τιμής.

Λειτουργία συνεχούς φωτός ⑮

Αν εγκατασταθεί διακόπτης δικτύου στον αγωγό τροφοδοσίας, εκτός από την απλή ενεργοποίηση και απενεργοποίηση είναι εφικτές και οι ακόλουθες λειτουργίες:

Λειτουργία αισθητήρα

1) Ενεργοποίηση φωτός:

Διακόπτης 1 x ΕΚΤΟΣ και ΕΝΤΟΣ.

Λαμπτήρας παραμένει αναμμένος για τη ρυθμισμένη διάρκεια.

2) Απενεργοποίηση φωτός:

Διακόπτης 1 x ΕΚΤΟΣ και ΕΝΤΟΣ.

Ο λαμπτήρας σβήνει ή περνάει σε λειτουργία αισθητήρα.

Λειτουργία συνεχούς φωτός 1) Ενεργοποίηση συνεχούς φωτός:

Διακόπτης 2 x ΕΚΤΟΣ και ΕΝΤΟΣ. Ο λαμπτήρας ρυθμίζεται για 4 ώρες σε συνεχές φως (κόκκινη φωτοдиодος LED ανάβει ⑩). Κατόπιν ο λαμπτήρας περνάει αυτόματα πάλι σε λειτουργία αισθητήρα (κόκκινη φωτοдиодος LED σβήνει).

2) Απενεργοποίηση συνεχούς φωτός:

Διακόπτης 1 x ΕΚΤΟΣ και ΕΝΤΟΣ. Ο λαμπτήρας σβήνει ή περνάει σε λειτουργία αισθητήρα.

Προσοχή:

Η επανειλημμένη δραστηριοποίηση του διακόπτη θα πρέπει να γίνεται αλληπαλά και γρήγορα (σε όρια 0,5 – 1 δευτ.).

Λειτουργία επαναφοράς

Όλες οι ρυθμίσεις μπορούν να επαναφερθούν ανά πάσα στιγμή στην κατάσταση παράδοσης (λειτουργία φωτός ημέρας 2000 Lux, διάρκεια φωτισμού 10 δευτερόλεπτα, και απενεργοποίηση βασικού φωτός).

Προς το σκοπό αυτό κρατήστε πατημένο και τα 3 πλήκτρα έως ότου η φωτοдиодος LED ⑩ ανάψει και σβήσει πάλι (περ. 5 δευτ.).

Απαλό άναμμα φωτός

Ο Αισθητήριος Λαμπτήρας διαθέτει λειτουργία απαλού ανάμματος φωτός. Αυτό σημαίνει ότι το φως κατά το άναμμα δεν περνάει αμέσως στη μέγιστη ισχύ, αλλά η φωτεινότητα επιτυγχάνει σταδιακά τη μέγιστη ισχύ της έως 100 % εντός ενός δευτερολέπτου. Με τον ίδιο τρόπο γίνεται κατά το σβήσιμο και η αντίθετη ρύθμιση μέχρι να σβήσει πλήρως το φως.

Βασική ρύθμιση εμβέλειας ⑯

Ο Αισθητήριος Φακός είναι διαιρεμένος σε δύο περιοχές κάλυψης. Με το ένα ήμισυ καλύπτεται εμβέλεια έως το μέγ. 5 m, με το άλλο καλύπτεται εμβέλεια έως το μέγ. 12 m (σε ύψος εγκατάστασης περ. 2 m). Μετά την προσαρμογή του φακού (ασφάλιση φακού στην προβλεπόμενη εγκοπή) ένα μικρό βέλος σημειώνει την επιλεγμένη μέγ. εμβέλεια 12 m ή 5 m (βέλος αριστερά = 5 μέτρα, βέλος δεξιά = 12 μέτρα).

Ο φακός μπορεί να λυθεί πλευρικά από την ασφάλισή του με τη βοήθεια κατασαβιδίου και να αναπροσαρμοστεί ανάλογα με την επιθυμητή εμβέλεια.

Ατομική ρύθμιση ακριβείας με μάσκες κάλυψης ⑰

Για την απομόνωση ή την ειδική επιτήρηση επιπλέον περιοχών όπως π.χ. δρομάκια ή γειτονικά οικόπεδα, μπορείτε να ρυθμίσετε με ακριβεία την περιοχή κάλυψης χρησιμοποιώντας τις μάσκες κάλυψης. Οι μάσκες κάλυψης μπορούν να χωριστούν κατά μήκος των χωρισμάτων οριζοντίως ή καθέτως ή να κοπούν με ένα ψαλίδι. Κατόπιν μπορούν να αναρτηθούν στην ανώτερη εσοχή στη μέση του φακού. Με την προσαρμογή του καπακιού ⑧ σταθεροποιούνται.

(Εικ. ⑰ δείχνει παραδείγματα για τη μείωση της γωνίας κάλυψης και της εμβέλειας.)

Λειτουργία/συντήρηση

Ο Αισθητήριος Λαμπτήρας είναι κατάλληλος για το αυτόματο άναμμα φωτός. Οι καιρικές συνθήκες μπορεί να επηρεάσουν τη λειτουργία του Αισθητήριου Λαμπτήρα. Όταν επικρατούν ισχυροί άνεμοι, χιόνι, βροχή, χαλάζι, ενδέχεται να παρουσιαστούν εσφαλμένες λειτουργίες, διότι οι απότομες διακυμάνσεις θερμοκρασίας δεν μπορούν να ξεχωριστούν από πηγές θερμότητας. Ο φακός ανίχνευσης μπορεί να καθαρίζεται όταν είναι ακάθαρτος με νωπό πανί (χωρίς απορρυπαντικό).

CE Δήλωση συμμόρφωσης

Αυτό το προϊόν εκπληρώνει την
- Οδηγία χαμηλής τάσης 2006/95/EK
- Οδηγία ηλεκτρομαγνητικής συμβατότητας 2004/108/EK
- Οδηγία RoHS 2011/65/EK
- Οδηγία WEEE 2012/19/EK

Διαταραχές λειτουργίας

Βλάβη	Αιτία	Βοήθεια
Αισθητήριος Λαμπτήρας χωρίς τάση	■ Ασφάλεια χαλασμένη, δεν έγινε ενεργοποίηση, διακοπή σύνδεσης ■ Βραχυκύκλωμα	■ Νέα ασφάλεια, ενεργοποίηση διακόπτη δικτύου, έλεγχος κυκλώματος με δοκιμαστικό τάσης ■ Ελέγχετε συνδέσεις
Αισθητήριος Λαμπτήρας δεν ενεργοποιείται	■ Στη λειτουργία ημέρας, ρύθμιση λυκόφωτος βρίσκεται σε λειτουργία νύχτας ■ Διακόπτης τροφοδοσίας ΕΚΤΟΣ ■ Ασφάλεια χαλασμένη ■ Ανακριβής ρύθμιση περιοχής κάλυψης ■ Εσωτερική ηλεκτρική ασφάλεια ενεργοποιήθηκε (LED συνεχές φως)	■ Κάνετε νέα ρύθμιση (πλήκτρο ④) ■ Ενεργοποίηση ■ Νέα ασφάλεια, ενδεχομ. ελέγχετε σύνδεση ■ Νέα ρύθμιση ■ Σβήνεται Αισθητήριο Λαμπτήρα και τον ανάβετε πάλι μετά από περ. 5 δευτ.
Αισθητήριος Λαμπτήρας δεν απενεργοποιείται	■ Συνεχείς κινήσεις στην περιοχή κάλυψης ■ Βασικό φως > 0%	■ Ελέγχετε την περιοχή και εν ανάγκη κάνετε νέα ρύθμιση ■ Ρυθμίστε βασικό φως σε 0% (πλήκτρο ⑥)
Αισθητήριος Λαμπτήρας ενεργοποιείται ανεπιθύμητα	■ Ο άνεμος φυσάει δένδρα και θάμνους στην περιοχή κάλυψης ■ Ανίχνευση αυτοκινήτων στο δρόμο ■ Στο φακό πέφτει ηλιακό φως ■ Ξαφνικές μεταβολές θερμοκρασίας λόγω καιρικών συνθηκών (αέρας, βροχή, χιόνι) ή αέρας από ανεμιστήρες ή ανοιχτά παράθυρα ■ Φακός δεν ασφάλισε καλά μέσα στην εγκοπή	■ Αλλάζετε περιοχή κάλυψης ■ Αλλάζετε περιοχή κάλυψης, τοποθετείτε τον αισθητήρα προστατευμένο ή αλλάζετε περιοχή κάλυψης ■ Αλλάζετε περιοχή, μετατοπίζετε σημείο εγκατάστασης ■ Πιέζετε πάλι το φακό
Τροποποίηση εμβέλειας Αισθητήριου Λαμπτήρα	■ Άλλες θερμοκρασίες περιβάλλοντος	■ Ρυθμίζετε με ακριβεία την περιοχή κάλυψης με μάσκες κάλυψης
LED συνεχώς αναμμένη, παρόλον ότι δεν έχει ρυθμιστεί συνεχές φως	■ Εσωτερική ασφάλεια ενεργοποιήθηκε	■ Σβήνεται Αισθητήριο Λαμπτήρα και τον ανάβετε πάλι μετά από 5 δευτ.
Τρεμόσβημα φωτοδιόδων LED	■ Τοπικό ηλεκτρικό δίκτυο	■ βλ. υπόδειξη σελίδα 49

Εγγύηση λειτουργίας

Αυτό το προϊόν STEINEL κατασκευάστηκε με μέγιστη προσοχή, ελέγχθηκε σχετικά με τη λειτουργία του και την τεχνική του ασφάλεια σύμφωνα με τους ισχύοντες κανονισμούς και κατόπιν υποβλήθηκε σε δειγματοληπτικό έλεγχο. Η εταιρεία STEINEL αναλαμβάνει την εγγύηση για άποψη κατάσταση και λειτουργία. Ο χρόνος εγγύησης ανέρχεται σε 36 μήνες και αρχίζει με την ημέρα πώλησης στον καταναλωτή. Διορθώνουμε ελαττώματα που οφείλονται σε ελαττωματικό υλικό ή σε σφάλματα κατασκευής, η παροχή εγγύησης γίνεται με επισκευή ή αντικατάσταση ελαττωματικών εξαρτημάτων σύμφωνα με δική μας επιλογή. Η εγγυητική απαίτηση εκπίπτει για βλάβες σε φθειρόμενα εξαρτήματα όπως επίσης για βλάβες και ελαττώματα που οφείλονται σε ακατάλληλο χειρισμό ή ακατάλληλη συντήρηση. Περαιτέρω επακόλουθες βλάβες σε

ξένα αντικείμενα αποκλείονται. Η εγγύηση παρέχεται μόνο εφόσον η συσκευή αποσταλεί σε μη αποσυναρμολογημένη μορφή με σύντομη περιγραφή βλάβης, απόδειξη ταμείου ή τιμολόγιο (ημερομηνία αγοράς και σφραγίδα εμπόρου), καλά συσκευασμένη στην αρμόδια υπηρεσία σέρβις.

Σέρβις επισκευής:

Για επισκευές μετά την παρέλευση του χρόνου εγγύησης ή για ελαττώματα χωρίς εγγυητική αξίωση απευθυνθείτε στην πλησιέστερη υπηρεσία σέρβις για να πληροφορηθείτε τη δυνατότητα επισκευής.



TR Montaj Kılavuzu

Sayın Müşterimiz,

STEINEL Sensörlü Lambasını satın alarak firmamızın ürünlerine göstermiş olduğunuz güvenden dolayı çok teşekkür ederiz. İtina ile üretilmiş, test edilmiş ve ambalajlanmış, bu ürünü tercih ederek yüksek kaliteli bir cihaz satın almış bulunmaktasınız.

Tesisat işleminden önce lütfen bu Montaj Talimatını okuyun. Tesisat ve işletmeye almanın ancak talimatlarla göre yapılması durumunda uzun ömürlü, güvenilir ve arızasız bir işletme sağlanır.

STEINEL Sensörlü lambanız ile neşeli günler geçirmenizi dileriz.

! Güvenlik Bilgileri

- Cihaz üzerinde yapılacak her türlü çalışmadan önce gerilim beslemesini kesin!
- Montaj çalışması esnasında bağlanacak olan elektrik kablolarından akım geçmemelidir. Bu nedenle önce elektrik akımını kesin ve sonra kabloya gerilim olmadığını voltaj kontrol cihazı ile kontrol edin.
- Sensörlü lambanın montajı elektrik şebekesi üzerinde yapılacak bir çalışmadır. Bu nedenle söz konusu çalışma geçerli olan tesisat yönetmelikleri ve bağlama şartlarına göre yapılacaktır. (GB)-VDE 0100, (A)-ÖVE/ÖNORM E 8001-1, (CH)-SEV 1000)
- Fonksiyon ayarlarını ④, ⑤, ⑥ sadece merceği monte ettikten sonra yapın.

Çalışma Prensibi ⑩

Cihaz içine entegre edilmiş kızılötesi sensör iki adet 120° piro sensörü ile donatılmış olup hareket eden vücutların (insan, hayvan, vs.) yaydığı ısıyı algılar.

Algılanan bu ısı yayılımı cihaz içinde elektronik olarak işlenir ve bağlı olan lambayı otomatik olarak çalıştırır. Örneğin. Duvar veya cam gibi engeller bulunduğu ısı yayılması algılanmaz ve bu nedenle lamba veya başka sistemlerin çalıştırılması da mümkün değildir. İki adet piro sensör ile 180°'lik bir kapsama açısı ve 90°'lik bir açma açısına erişilir. Mercek sökülebilir ve döndürülebilir. Böylece max. 5 m veya 12 m olan iki değişik erişim mesafesi temel ayarın yapılması mümkün olur.

Önemli: Sensörlü lambayı yürüyüş yönünün yanına doğru monte ettiğinizde ve lamba önünde herhangi bir engel (örneğin ağaç, duvar, vs.) bulunmadığında hareket algılanması en doğru ve güvenli şekilde sağlanır.

Tesisat/Duvar montajı ⑬

Lamba tarafından yayılan ısının sistemin devreye girmesine sebep olacağından montaj yeri mevcut bir lambadan en az 50 cm uzakta olmalıdır. Belirtilen 5/12 metrelik erişim mesafelerine erişebilmek için montaj yüksekliği yaklaşık 2 m olmalıdır.

Montaj Çalışma Basamakları:

1. Duvar tutma elemanını ① duvara tutun ve delikleri işaretleyin.
2. Delikleri delin, dübeli (Ø 6 mm) takın.
3. Elektrik hattı kablolarını geçirin. Sıva üstü kablolarını geçirmek için kablo döşeme deliğini kırarak açın, tapayı takın, ve elektrik kablolarını geçirin.
4. Duvar tutma elemanını ① sabitleyin.
5. Elektrik Kablolarının Bağlantısı (bkz. Şekil ⑦)
Elektrik kabloları 2-3 telli kablolarla oluşur:
L = Faz (genellikle siyah veya kahverengi renklidir)
N = Nötr iletken (genellikle mavi)
PE = Toprak hattı (yeşil/sarı)

Kabloların hangisinin hangisi olduğunda şüphe duyulduğunda kabloyu voltaj kontrol cihazı ile kontrol edin ve sonra tekrar gerilim beslemesini kesin. Faz (**L**) ve nötr iletken (**N**) geçmeli klemense bağlanır. Toprak hattı izolasyon bandı ile emniyet altına alınabilir.

Uyarı: Elektrik kablolarına açma ve kapama işlemini gerçekleştirmek için bir şalter kullanılabilir. Sürekli ışık fonksiyonu için bu bir koşuldur (sürekli ışık fonksiyonu bölümüne bakınız ⑮).

6. Sensör merceğini ③ takın (erişim mesafesini isteğe bağlı olarak max. 5 m veya 12 m) bkz. Erişim mesafesi ayarı bölümü ⑯. Gerektiğinde kapakları ⑰ takın.

Fonksiyonlar ④-⑥

Duvar tutma elemanı monte edildikten, elektrik bağlantısı yapıldıktan ve sensör merceği takıldıktan sonra sensörlü lamba işletmeye alınabilir. Programlama butonları ile üç değişik ayarlama yapılabilir. Bir programlama butonuna basıldığında lamba programlama moduna geçer.

Bu demektir ki:

- Lamba daima kapanıyor.
- Sensör fonksiyonu devreden çıkarılır.
- Sürekli ışık fonksiyonu (aktif olması durumunda) iptal edilir.

Ayarlar istenildiği kadar değiştirilebilir. Son ayarlanan değer cereyan kesilmesinden etkilenmeyecek şekilde kaydedilir.

Alaca karanlık ayarı (Devreye girme sınırı) ④

(Fabrika çıkış ayarı: Gündüz ışık işletmesi 2000 Lux)



Lambanın istenilen devreye girme sınırı yakl. 2 Lux ile 2000 Lux arasında ayarlanabilir.

a) İstenilen kişisel değeri ayarlama

İstenilen ışık şartlarında lambanın, hareket algılaması olduğunda devreye girmesi istendiğinde butona, kırmızı LED ⑩ lambası yanıp sönünceye kadar basılacaktır. Böylece bu değer kaydedilir.

b) Gündüz gerçekleşecek gece işletmesi ayarı (4 Lux)

Kırmızı LED lambasının yanıp sönmesi duruncaya kadar butona yakl. 5 saniye basın.

Kapatma Gecikmesi (Zaman ayarı) ⑤

(Fabrika çıkış ayarı: yakl. 10 sn.)



Lambanın istenilen yanma süresi kademesiz olarak yakl. 5 sn. ile 15 dak. arasında ayarlanabilir.

Lambanın Kişisel Yanma Süresinin Ayarlanması:

- Kırmızı LED lambası ⑩ yanıp sönünceye kadar butonu basılı tutun.
- Butonu bırakın ve istenilen yanma süresinin görüntülenmesini bekleyin (LED yanıp söner).
- Sonra butona LED lambası sönünceye kadar yeniden basın. Böylece istenilen yanma süresi saniye doğruluğu ile ayarlanmıştır.
- İşlem azami ayarlanabilir süre (15 dakika) dolduktan sonra otomatik olarak sona erer.
- En kısa yanma süresini ayarlamak için butona arka arkaya kısaca 2 x basılacaktır.

Temel ışık ⑥

(Fabrika çıkış ayarı: Işık ayarı kapalı: 0%)



Temel ışık kademesiz olarak % 0 ile 50 arasında ayarlanabilir. Bu demektir ki: Ancak sensör kapsama alanında bir hareketlilik olması durumunda ışık maksimal güce ayarlanır. **Uyarı:** Ayarlı ışık modunda yerel elektrik şebekesine bağlı olarak LED'lerde hafif bir yanıp sönme olabilir. Bu durum ürün arızası ve ürün hakkındaki şikayet sebebi değildir.

Cihaz Açıklaması

- ① Duvar tutma elemanı
- ② Cam sabitleme için eksantrik elemanı
- ③ Sensör merceği (max. 5 m veya 12 m erişim mesafesi temel ayarın seçilebilmesi sökülebilir ve döndürülebilir)
- ④ Alaca karanlık ayarı
- ⑤ Zaman ayarı
- ⑥ Temel ışık / Watt-o-matic (Dimmer)
- ⑦ Şebeke bağlantısı
- ⑧ Sıva altı şebeke bağlantısı besleme kablosu
- ⑨ Sıva üstü elektrik besleme kablosu
- ⑩ LED, kırmızı
- ⑪ Dizayn kapağı
- ⑫ Sensör dizayn kapağı

Teknik Özellikler

Boyutlar (Y x G x D):	330 x 185 x 115 mm
Şebeke bağlantısı:	230 – 240 V, 50 Hz
Güç:	8 W LED / 90 lm
Renk sıcaklığı:	3200 Kelvin (sarı beyaz)
LED kullanım ömrü:	50.000 Saat
Kapsama açısı:	180°, 90° açma açısı ile
Kapsama erişim mesafesi:	12 veya 5 m (2 temel ayar)
Alaca karanlık ayarı:	2 – 2000 Lux
Zaman ayarı:	5 sn. – 15 dak.
Temel ışık:	0 – 50%, Soft ışık startı
Sürekli ışık:	kumandalanabilir 4 Saat
Koruma türü:	IP 44
Koruma sınıfı:	II
Sıcaklık aralığı:	-20 °C ile 50 °C arası

Kişisel ışık ayarını (dimmer)

- LED lambası (10) yanıp sönmeye kadar butonu basılı tutun.
- Butonu basılı tutmaya devam edin, ışık ayar aralığı yavaşça % 0-50 değerleri arasında değişecektir.
- İstenilen değere erişildiğinde butonu bırakın.

Bu işlemden sonra LED lambası daha yakl. 5 sn. yanıp sönmeye devam eder. Bu süre esnasında dimmer ayarı daha optimize edilebilir.

Sürekli Işık Fonksiyonu (15)

Şebeke hattına bir şalter monte edildiğinde basit açıp kapatma fonksiyonlarının yanında şu fonksiyonlar da mümkündür:

Sensör işletmesi

1) Işığın Yakma:

Şalter 1 x KAPALI ve AÇIK pozisyona getirilecek. Lamba, ayarlanan süre boyunca yanar.

2) Işığın Kapatma:

Şalter 1 x KAPALI ve AÇIK pozisyona getirilecek. Lamba kapatılır veya sensör işletme moduna geçer.

Sürekli ışık işletmesi

1) Sürekli ışığı açma:

Şalter 2 x KAPALI ve AÇIK pozisyona getirilecek. Lamba 4 saat boyunca sürekli ışık işletmesine ayarlanır (kırmızı LED lambası (10) yanar). Bu süre dolduktan sonra otomatik olarak tekrar sensör işletmesine geçer (kırmızı LED lambası söner).

2) Sürekli ışığı kapatma:

Şalter 1 x KAPALI ve AÇIK pozisyona getirilecek. Lamba kapatılır veya sensör işletme moduna geçer.

Önemli:

Şaltre birden fazla kez basma arka arkaya hızlı şekilde yapılmalıdır (0,5 – 1 sn. aralığında).

Reset Fonksiyonu

Tüm ayarlar her zaman fabrika çıkışı ayarına (gündüz ışık işletmesi 2000 Lux, yanma süresi 10 saniye ve temel ışık kapalı) geri ayarlanabilir.

Bunun için LED lambası (10) yanıp ve tekrar sönmeye 3 butona aynı anda basın (yakl. 5 sn.).

Soft Işık Açma

Sensörlü lambada Soft ışık açma fonksiyonu bulunur. Bu fonksiyon ile ışık açıldığında hemen maksimal güçte yanmaz ve parlaklık bir saniye içinde %100 kapasiteye çıkar. Aynı zamanda lamba kapatılırken de ışık yavaş yavaş söndürülür.

Erişim Mesafesi Temel Ayarı (16)

Sensör merceği iki kapsama alanına bölünmüştür. Merceğin bir yarısı ile max. 5 metrelik bir mesafe ve diğer yarısı ile max. 12 metrelik bir mesafe algılanır (montaj yüksekliği yakl. 2 m olduğunda). Mercek takıldıktan sonra (merceği öngörülen yuva içine sıkıca sıkıştırın) bir ok işareti seçilmiş olan 12 m veya 5 m max. erişim mesafesini (ok sol yöne = 5 metre, ok sağ yöne = 12 metre) gösterir.

Mercek yandan bir tornavida ile sabitlendiği yerden çıkarılabilir ve istenilen erişim mesafesi ayarına göre tekrar yerine takılabilir.

Kişisel hassas ayarlama Kapak blendajları (17)

Örneğin yürüyüş yolu veya komşu araziler gibi bazı ek bölümleri kapsama alanından çıkarmak veya özellikle kapsama alanına alarak kontrol etmek için kapsama bölümü kapak blendajlarının takılması ile tam doğru şekilde ayarlanabilir. Kapak blendajları üzerlerindeki dikey veya yatay oluklara ayrılabilir veya makasla kesilebilir. Merceğin en üst oyuğunda ortasına Kapağın takılması (8) ile sabitlenir.

(Şekil (17) kapsama alanının azaltılmasını ve erişim mesafesinin kısaltılmasını gösterir.)

Çalıştırma/Bakım

Sensörlü lamba ışığın otomatik olarak yakılması için uygundur. Kötü hava şartları hareket algılayıcısının fonksiyonunu etkileyebilir. Kuvvetli rüzgar, kar, yağmur, dolu durumları ani sıcaklık değişimi oluşturduğundan ve cihazın bu durumu ısı kaynağından ayırt edememesi lambanın hatalı olarak devreye girmesine sebep olabilir. Kapsama merceği kirlendiğinde nemli bir bezle (temizleme maddesi kullanılmadan) silinerek temizlenebilir.

CE Uygunluk Açıklaması

Bu ürün:

- Alçak Gerilim Yönetmeliği 2006/95/AT
- EMV Yönetmeliği 2004/108/AT
- RoHS Yönetmeliğine 2011/65/AT uygundur
- WEEE Yönetmeliği 2012/19/EG

İşletme Arızaları

Arıza	Sebebi	Tamiri
Sensörlü lambanın gerilim beslemesi yok	■ Sigorta arızalı, devrede değil, kablo hattında kesiklik ■ Kısa devre	■ Yeni sigorta takın, şebeke şalterini açın; Kabloyu voltaj kontrol cihazı ile kontrol edin ■ Bağlantıları kontrol edin
Sensörlü lamba istenmeden açılıyor	■ gündüz işletmesinde, alaca karanlık ayarı gece işletmesine ayarlanmıştır ■ Şebeke şalteri KAPALI ■ Sigorta arızalı ■ Kapsama alanı tam doğru olarak ayarlanmadı ■ Dahili elektrik sigortası aktif konuma getirildi (LED sürekli ışık)	■ Yeniden ayarlayın (buton (4)) ■ Çalıştırın ■ Yeni sigorta takın gerektiğinde bağlantıyı kontrol edin ■ Yeniden ayarlayın ■ Sensörlü lambayı kapatın ve yakl. 5 saniye sonra yeniden açın
Sensörlü lamba istenmeden açılıyor	■ Kapsama alanı içinde sürekli hareket algılanıyor ■ Temel ışık > % 0	■ Kapsama alanını kontrol edin ve gerektiğinde yeniden ayarlayın ■ Temel ışığı % 0 değerine ayarlayın (buton (6))
Sensörlü lamba istenmeden açılıyor	■ Rüzgar kapsama alanındaki ağaç ve çalılıkları hareket ettiriyor ■ Yoldan geçen otomobiller algılanıyor ■ Merceğe güneş ışığı vuruyor ■ Hava şartları (rüzgar, yağmur, kar) nedeniyle ani sıcaklık değişimi veya vantilatör, açık olan pencerelerden hava akımı geliyor ■ Mercek oluk içine iyi şekilde takılmamıştır	■ Kapsama alanını değiştirin ■ Kapsama alanını değiştirin ■ Sensörü korunmuş bir şekilde monte edin veya kapsama alanını değiştirin ■ Kapsama alanını değiştirin, cihazı başka yere monte edin ■ Merceği tekrar bastırarak iyice yerine takın
Sensörlü lambanın erişim mesafesini değiştirme	■ farklı ortam sıcaklığı	■ Kapsama alanını kapaklar ile tam doğru şekilde ayarlayın
LED lambası, sürekli ışık ayarlanmamasına rağmen sürekli yanıyor	■ Dahili sigorta aktif	■ Sensörlü lambayı kapatın ve yakl. 5 saniye sonra yeniden
LED'ler yanıp sönmüyor	■ yerel elektrik şebekesi	■ Sayfa 53'deki uyarıya bakınız

Fonksiyon Garantisi

Bu STEINEL ürünü yüksek itina ile üretilmiş olup geçerli olan yönetmeliklere uygun olarak fonksiyon ve güvenlik testlerinden geçirilmiş ve son olarak numune kontrol işlemleri uygulanmıştır. STEINEL Firması ürünün mükemmel durumda ve fonksiyon özelliklerine sahip olduğunu garanti eder. Cihaz 36 ay garantilidir ve garanti süresi garanti süresi cihazın alıcıya satıldığı günden itibaren. Malzeme veya üretim hatasından kaynaklanan arızaları gideririz, garanti kapsamındaki cihazlar arızalandığında seçimi firmamız yapmak şartıyla onarılır veya arızalı parçalar değiştirilir. Sarf malzemeleri, talimatlara aykırı kullanım ve kullanım hatasından veya bakım çalışmalarının yanlış yapılmasından kaynaklanan arızalar garanti kapsamına dahil değildir. Yabancı cisimlerde diğer başka hasarların oluşması mümkün değildir.

Garanti hizmetlerinden faydalanmak sadece, özet arıza açıklaması, cihaz sökülmeden ve parçalarına ayrılmadan, kasa fişi veya fatura (satın alış tarihini belirten bayi kaşesi ile) ile, iyi şekilde ambalajlanarak yetkili servis merkezine gönderilmesi ile gerçekleşir.

Tamir servis hizmeti:

Garanti süresi dolduktan sonra oluşan arızalar veya garanti kapsamında bulunmayan parçaların tamiri için en yakın servis merkezimize başvurun.

36 ay
kullanım
garantisi

H Szerelési utasítás

Igen tisztelt Ügyfelünk!

Köszönjük bizalmát, amit a STEINEL mozgásérzékelős lámpa megvásárlásával kifejezésre juttatott. Ön egy kiváló minőségű termék mellett döntött, amelyet a legnagyobb gondossággal gyártottunk, próbáltunk ki és csomagoltunk.

Kérjük, az üzembe helyezés előtt tanulmányozza át alaposan ezt a használati útmutatót! Csak a szakszerű felszerelés és üzembehelyezés garantálja a hosszú távú, megbízható és zavarmentes működést.

Kívánjuk, hogy új STEINEL mozgásérzékelős lámpájának használatában örömet lelje.



Biztonsági tudnivalók

- A berendezésen végzett minden munka előtt gondoskodjon a feszültségmentesítésről!
- Szereléskor a csatlakoztatni kívánt vezetéknek feszültségmentesnek kell lennie. Ezért a szerelés megkezdése előtt kapcsolja le az áramot, és feszültség-ellenőrző segítségével ellenőrizze a feszültségmentességet!
- A mozgásérzékelős lámpa felszereléskor hálózati feszültséggel dolgozik. Ezeket a munkákat ezért szakszerűen, a szokásos szerelési és csatlakoztatási előírásoknak megfelelően kell végrehajtani.
(GB)-VDE 0100, (A)-ÖVE/ÖNORM E 8001-1, (CH)-SEV 1000
- A funkciók beállítását ④, ⑤, ⑥ csak felszerelt lencsével végezze!

Működési elv ⑬

A beépített infravörös érzékelő két, 120°-os pyroszenzorral rendelkezik, melyek a mozgó testek (emberek, állatok stb.) láthatatlan hőszugárzását érzékelik.

A berendezés a felfogott hőszugárzást elektronikus jellel alakítja, és ennek segítségével kapcsolja be automatikusan a világítótestet. Akadályokon (pl. falon vagy ablaküvegen) keresztül a hőszugárzás nem érzékelhető, ezért a lámpa sem kapcsolódik be. A két pyro-szenzor segítségével 180°-os érzékelési szög és 90°-os nyitási szög érhető el. Az érzékelő-lencse levehető és megfordítható. Ezáltal a hatótávolság két alapértéke állítható be: max. 5 m vagy 12 m.

Fontos: A mozgás érzékelése akkor a legbiztosabb, ha a mozgásérzékelős lámpát a mozgáshoz képest oldalirányban helyezi el, és nem korlátozzák akadályok (pl. fák, falak stb.) a szenzor látóterét.

Készülékismertetés

- ① Falitartó
- ② Excenter az üveg rögzítéséhez
- ③ Érzékelő-lencse (levehető és megfordítható a hatótávolság alapértékének max. 5 m-re vagy 12 m-re történő beállításához)
- ④ Alkonykapcsoló-beállítás
- ⑤ Időtartam beállítás
- ⑥ Alapfényerő / Watt-o-matic (fényerőszabályozás)
- ⑦ Hálózati csatlakozás
- ⑧ Hálózati csatlakozás vakolat alatti vezetékhez
- ⑨ Hálózati csatlakozás vakolat feletti vezetékhez
- ⑩ LED, piros
- ⑪ Díszsapka
- ⑫ Érzékelő-borítófedél

Műszaki adatok

Méretek (M x SZ x V):	330 x 185 x 115 mm
Hálózati csatlakozás:	230 – 240 V, 50 Hz
Teljesítmény:	8 W LED / 90 lm
Színhőmérséklet:	3200 Kelvin (melegfehér)
LED élettartam:	50.000 óra
Érzékelési szög:	180°, 90°-os nyitási szöggel
Érzékelési tartomány:	12 vagy 5 m (2 alapbeállítás)
Alkonykapcsoló-beállítás:	2 – 2000 Lux
Időtartam-beállítás:	5 mp. – 15 perc
Alapfényerő:	0 – 50%, lágy indítás
Folyamatos világítás:	4 óra, kapcsolható
A védelem fajtája:	IP 44
Védettségi fokozat:	II
Hőmérséklet-tartomány:	-20 °C-tól 50 °C-ig

Bekötés / Felszerelés a falra ⑬

A lámpát más fényforrásoktól legalább 50 cm-re kell felszerelni, mert azok hőszugárzása téves jelzést okozhat. A megadott 5/12 m hatótávolság eléréséhez a szerelési magasság kb. 2 m kell legyen.

A szerelés menete:

1. Az ① fali tartót helyezze a falra, és jelölje be a furatok helyét.
2. Fúrja ki a furatokat, helyezze be a feszítőékeket (Ø 6 mm).
3. Vezesse át a hálózati kábelt. Vakolat fölötti vezetékhez törje át a bemélyített furatokat, helyezze be a tömítődugót, szúrja azt át, majd vezesse át a hálózati kábelt.
4. Csavarozza fel az ① fali tartót.
5. **A hálózati kábel csatlakoztatása (ld. a. ⑦ ábrán)**
A hálózati vezeték egy 2- vagy 3-eres kábel.
L = fázis (többnyire fekete vagy barna)
N = nulla vezeték (többnyire kék)
PE = védőföldelés (zöld/sárga)

Kétség esetén a kábeleket feszültségellenőrző segítségével azonosítani kell; ezt követően ismét feszültségmentesíteni kell azokat. A fázist (**L**) és a nulla vezetékét (**N**) kösse be a sorozatkapocsba. A védőföldelés vezetéke szigetelőszalaggal biztosítható.

Megjegyzés: A hálózati tápvezetékbe a ki- és bekapcsoláshoz természetesen egy hálózati kapcsoló is elhelyezhető.
A folyamatos világítás funkcionának ez előfeltétele (ld. a Folyamatos világítási funkció fejezet ⑬).

6. Helyezze fel a ③ érzékelő lencsét (a hatótávolság választhatóan, max. 5 m vagy 12 m) ld. a Hatótávolság-beállítás c. fejezetet ⑬. Szükség esetén helyezze fel a ⑦ takaróbetétet.

Funkciók ④-⑥

Miután a falitartót felszerelte, a hálózati csatlakozást bekötötte és felhelyezte a lencsét, üzembe helyezheti a berendezést. A programozó-gombok segítségével három beállítás végezhető el. Valamely programozó-gomb megérintésekor a lámpa programozási üzemmódba kapcsol.

Ez azt jelenti, hogy:

- a lámpa alapvetően mindig kikapcsol.
- az érzékelő-funkció kikapcsol.
- a tartós világítás funkció (amennyiben az aktív) megszakad.

A beállítások tetszőleges gyakorisággal változtathatók. Az utolsó beállítást a berendezés a hálózati áramellátás kimaradása esetén is tárolja.

Alkonykapcsoló-beállítás (érzékenységi küszöb) ④

(gyári beállítás: nappali üzem, 2000 Lux)



A lámpa kívánt érzékenysége kb. 2 lux-tól 2000 lux-ig állítható.

a) A kívánt egyéni érték beállítása:

A kívánt fényviszonyoknál, melyek esetén a lámpának a jövőben mozgás esetén be kell kapcsolnia, tartsa nyomva a gombot, amíg a piros LED ⑩ villogni nem kezd. Az érték ezáltal tárolódik.

b) Éjszakai üzem (4 Lux) beállítása nappal

A gombot tartsa kb. 5 másodpercig nyomva, amíg a piros LED a lencsében már nem villog.

Kikapcsolás késleltetés (időbeállítás) ⑤

(gyári beállítás: kb. 10 mp.)



A lámpa világítási ideje fokozatmentesen kb. 5 mp-től max. 15 percig beállítható.

A lámpa világítási idejének egyéni beállítása:

- Tartsa nyomva a ⑤ gombot, amíg a piros LED ⑩ villogni nem kezd.
- Engedje fel a gombot, és várja ki a kívánt világítási időt (a LED villog).
- Ismét nyomja meg a gombot, addig, amíg a LED kialszik. Ezáltal a kívánt időt másodpercre pontosan beállította.
- A folyamat a maximálisan beállítható idő leteltével (15 perc) automatikusan befejeződik.
- A legrövidebb idő beállításához 2 x röviden egymás után nyomja meg a gombot.

Alapfényerő ⑥

(gyári beállítás: alkonykapcsoló kikapcsolva: 0%)



Az alapfényerő fokozatmentesen, 0-tól 50 %-ig szabályozható. Tehát: csak az érzékelési tartományban történő mozgás esetén kapcsolja be a fényt maximális fényerővel. **Megjegyzés:** fényerőszabályozás üzemmódban a helyi elektromos hálózattól függően a LED-ek enyhén villoghatnak. Ez nem jelenti a berendezés hibáját, és nem ad okot reklamációra.

Egyéni fényerő-leszabályozás

- Tartsa nyomva a (§) gombot, amíg a LED (Ⓢ) villogni nem kezd.
- Tartsa továbbra is nyomva a gombot, a kapcsolási tartomány lassan végigfut 0–50%-ig.
- A kívánt érték elérésekor engedje fel a gombot.

Ezután a LED még kb. 5 másodpercig villog. Ez alatt az idő alatt a kapcsolási pont tovább optimalizálható.

Folyamatos világítási funkció (15)

Ha a hálózati vezetékbe kapcsolót iktat, az egyszerű be- és kikapcsoláson kívül a következő funkciók válnak lehetségesek:

Érzékelő üzemmód

1) A lámpa bekapcsolása:

A kapcsolót 1 x KI és BE kapcsolni. A lámpa a beállított időre bekapcsolva marad.

2) A lámpa kikapcsolása:

A kapcsolót 1 x KI és BE kapcsolni. A lámpa kikapcsol, ill. érzékelős üzemre kapcsol.

Állandó világítási üzemmód

1) Állandó világítás bekapcsolása:

A kapcsolót 2 x KI és BE kapcsolni. A lámpa 4 óra folyamatos üzembe kapcsol (a piros LED világít (Ⓢ)). Ezután automatikusan ismét érzékelős üzemre kapcsol (a piros LED elalszik)

2) Állandó világítás kikapcsolása:

A kapcsolót 1 x KI és BE kapcsolni. A lámpa kikapcsol, ill. érzékelős üzemre kapcsol.

Fontos:

A kapcsoló többször egymás utáni működtetését gyorsan kell végezni (0,5 – 1 mp. közötti tartományban).

Reset-funkció

Valamennyi beállítás mindenkor visszaállítható a gyári beállításokra (nappali üzem 2000 Lux, világítási időtartam 10 mp. alkonykapcsoló ki).

Ehhez tartsa nyomva mindhárom gombot amíg a (Ⓢ) LED bekapcsol, majd ismét kialszik (kb. 5 mp.).

Lágy bekapcsolás

A mozgásérzékelős lámpa rendelkezik egy ún. lágy-bekapcsolás-funkcióval. Ez azt jelenti, hogy bekapcsoláskor nem kapcsol azonnal teljes teljesítményre, hanem a fényerőt egy másodperc alatt lassan növeli 100 %-ra. Kikapcsoláskor ugyanígy lassan csökken a fényerő.

Hatótávolság-alapbeállítás (16)

Az érzékelő lencséje két érzékelési tartományra oszlik. Az egyik féllel max. 5 méteres, a másik féllel max. 12 méteres hatótávolság érhető el (kb. 2 m-es szerelési magasságnál). A lencse felhelyezése után (a lencsét határozottan be kell akasztani az arra szolgáló horonyba) egy kis nyíl jelzi a választott 12 m-es vagy 5 m-es hatótávolságot (bal oldali nyíl = 5 méter, jobb oldali nyíl = 12 méter).

A lencsét oldalról egy csavarhúzóval lehet a foglalatából kiemelni, és a kívánt hatótávolságnak megfelelően ismét felhelyezni.

Egyéni finombeállítás takaróbetétekkel (17)

Annak érdekében, hogy egyes területeket, pl. gyalogutakat vagy szomszédos telkeket kizárhassunk vagy célzottan megfigyelhessünk, az érzékelési tartomány takaróbetétek segítségével pontosan beállítható. A takaróbetétek a bemélyített hornyok mentén függőleges és vízszintes irányban szétválaszthatók, vagy ollóval vághatóak. Azután beakaszthatók a lencse közepén lévő legfelső bemélyedésbe. Rögzítésük a (Ⓢ) burkolat felhelyezésével történik.

(A (17) ábra az érzékelési szög valamint a hatótávolság korlátozására mutat be példákat.)

Üzemeltetés/ápolás

Az érzékelős lámpa a világítás automatikus kapcsolására alkalmas. A mozgásérzékelős lámpa működését az időjárás körülmények befolyásolhatják. Erős szellőkések, hóesés, eső, jégeső esetén téves kapcsolás történhet, mivel a hirtelen hőmérséklet-ingadozásokat a készülék a hőforrásoktól nem tudja megkülönböztetni. Az érzékelő lencséje szennyeződés esetén nedves ruhával (tisztítószer nélkül) tisztítható meg.

CE Megfelelőségi tanúsítvány

A termék megfelel a következő előírásoknak:
- 2006/95/EG kisfeszültségre vonatkozó irányelv
- a 2004/108/EG EMV-irányelv
- a 2011/65/EG RoHS-irányelv
- az e-hulladékokról szóló 2012/19/EG jelű WEEE irányelvet

Üzemzavarok

Üzemzavar	Ok	Elhárítás
A mozgásérzékelős lámpa nem kap feszültséget	<ul style="list-style-type: none">■ a biztosíték meghibásodott, - nincs bekapcsolva, a vezeték megszakadt■ Rövidzárlat	<ul style="list-style-type: none">■ új biztosíték, hálózati kapcsolót bekapcsolni; vezetékét feszültségvizsgálóval ellenőrizni■ csatlakozókat ellenőrizni
A mozgásérzékelős lámpa nem kapcsol be	<ul style="list-style-type: none">■ nappali üzemnél, az alkonykapcsoló-beállítás éjszakai állásban van■ a hálózati kapcsoló KI van kapcsolva■ biztosíték kiégett■ az érzékelési tartomány nincs célzottan beállítva■ a belső elektronikus biztosíték aktiválódott (a LED folyamatosan)	világít)
A mozgásérzékelős lámpa nem kapcsol ki	<ul style="list-style-type: none">■ folyamatos mozgás az érzékelési tartományban■ alapfényerő > 0 %	<ul style="list-style-type: none">■ ellenőrizze az érzékelési tartományt, és szükség esetén állítsa be újra■ állítsa az alapfényerőt 0 %-ra! (Ⓢ gomb)
A mozgásérzékelős lámpa szünettelenül bekapcsol	<ul style="list-style-type: none">■ a szél fákat és bokrokat mozgat az érzékelési tartományban■ az utcán haladó autókat érzékeli■ napfény esik a lencsére■ hirtelen hőmérsékletváltozás az időjárás miatt (szél, eső, hó) vagy a ventilátorokból, nyitott ablakokon át kiáramló levegő miatt■ a lencse nem illeszkedik megfelelően a horonyba	<ul style="list-style-type: none">■ módosítsa az érzékelési tartományt■ módosítsa az érzékelési területet■ a szenzort védve helyezze el vagy módosítsa az érzékelési területet■ a tartományt módosítani, más felszerelési helyet választani■ ismét nyomja a helyére a lencsét
A mozgásérzékelős lámpa hatótávolsága megváltozik	<ul style="list-style-type: none">■ megváltozott környezeti hőmérsékletek	<ul style="list-style-type: none">■ az érzékelési tartományt takaróbetétekkel pontosan beállítani
a LED állandóan világít, bár nem a folyamatos világítás üzemmódban van	<ul style="list-style-type: none">■ belső biztosíték aktiválódott	<ul style="list-style-type: none">■ a mozgásérzékelős lámpát kapcsolja ki, majd 5 mp. múlva ismét be
A LED-ek villognak	<ul style="list-style-type: none">■ helyi elektromos hálózat	<ul style="list-style-type: none">■ ld. Megjegyzés a 57. oldalon

Működési garancia

Ezt a Steinelterméket a legnagyobb gondossággal készítettük, működését és biztonságát az érvényes előírásoknak megfelelően ellenőriztük majd szűrőpróba ellenőrzésnek vetettük alá. A STEINEL garanciát vállal a kifogástalan minőségre és működésre. A garancia időtartama 36 hónap, és a fogyasztó részére történő értékesítéssel kezdődik. Minden olyan hibát kijavítunk, ami anyag- vagy gyártási hibára vezethető vissza. A garancia teljesítésének módját mi választjuk meg: ez lehet a hibás rész javítása vagy cseréje. Nem vállalunk garanciát kopásnak kitétt alkatrészekre és olyan károsodásokra, amit szakszerűtlen kezelés vagy karbantartás okozott. Más tárgyakra következményként áttérhető károk a garanciából ki vannak zárva.

A garanciát csak akkor vállaljuk, ha a készüléket szét-szerelésen kívül állapotban, a hiba rövid leírásával, pénztárbizonylattal vagy számlával (a vásárlás időpontjával, a kereskedő pecsétjével) együtt, szakszerűen becsomagolva az illetékes szervizállomásra küldték.

Javítás:

A garanciaidő lejártá után, vagy nem garanciális meghibásodások esetén javítási igényével kérjük, forduljon az Önhez legközelebbi szervizhez.

36 hónap
MŰKÖDÉSI
GARANCIA

CZ Montážní návod

Vážený zákazníku,

děkujeme za důvěru, kterou jste nám projevili zakoupením tohoto nového senzorového svítidla značky STEINEL. Rozhodl jste se pro vysoce kvalitní výrobek, který byl vyroben, testován a zabalen s maximální pečlivostí.

Před instalací se, prosím, seznamte s tímto montážním návodem. Pouze odborně provedená instalace a zprovoznění totiž zaručí dlouhý, spolehlivý a bezpečový provoz.

Přejeme vám, abyste byl s novým senzorovým svítidlem STEINEL naprosto spokojen.

Popis přístroje

- 1 Nástěnný držák
- 2 Výstředník k upevnění skla
- 3 Čočka senzoru (odnímatelná a otočná za účelem základního nastavení dosahu max. 5 m nebo 12 m)
- 4 Soumrakové nastavení
- 5 Časové nastavení
- 6 Základní světlo / Watt-o-matic (tlumení)
- 7 Síťová přípojka
- 8 Síťové přírodní vedení pod omítkou
- 9 Síťové přírodní vedení na omítku
- 10 LED, červená
- 11 Tvarový kryt
- 12 Tvarová krytka senzoru

Technická data

Rozměry (v x š x h):	330 x 185 x 115 mm
Připojení k síti:	230 – 240 V, 50 Hz
Výkon:	8 W LED / 90 lm
Barevná teplota:	3200 K (teplá bílá)
Životnost LED:	50.000 hodin
Úhel záhytu:	180° s úhlem otevření 90°
Dosah záhytu:	12 nebo 5 m (2 základní nastavení)
Soumrakové nastavení:	2 - 2000 lx
Časové nastavení:	5 s – 15 min.
Základní světlo:	0 – 50%, pozvolné rozjasňování světla
Trvalé osvětlení:	4 hod. spínatelné
Krytí:	IP 44
Třída ochrany:	II
Teplotní rozmezí:	-20 °C až 50 °C

! Bezpečnostní pokyny

- Před zahájením jakýchkoli prací na přístroji přerušit přívod napětí!
- Připojované elektrické vedení nesmí být během montáže pod napětím. Proto je nejprve třeba vypnout proud a poté pomocí zkoušečky napětí zkontrolovat, zda je vedení bez napětí.
- Při instalaci senzorového svítidla se jedná o práci na síťovém napětí. Musí proto být provedena odborně podle obvyklých předpisů pro instalaci elektrických zařízení a podmínek jejich připojení dle ČSN. (GB)-VDE 0100, (A)-ÖVE/ÖNORM E 8001-1, (CH)-SEV 1000
- Funkce ④, ⑤, ⑥ nastavovat jen s namontovanou čočkou.

Princip činnosti ⑯

Integrovaný infračervený senzor je vybaven dvěma pyroelektrickými senzory uspořádanými po 120°, které zaznamenávají neviditelné tepelné záření vydávané pohybujícími se těly (osob, zvířat atp.).

Takto zaznamenané tepelné záření se pak elektronicky převádí na signál, který tak automaticky zapíná svítidlo. Tepelné záření neprochází překážkami, jakými jsou např. zdi nebo skleněné tabule, a v těchto případech tedy k zapnutí nedochází. Pomocí dvou pyroelektrických senzorů je při úhlu otevření 90° dosaženo úhlu záhytu 180°. Čočka senzoru je odnímatelná a otočná. Tím je umožněna volba dvou základních nastavení dosahu: max. 5 m nebo 12 m.

Důležité: Nejbezpečnějšího zachycení pohybu dosáhnete tehdy, je-li senzorové svítidlo namontováno napříč ke směru chůze a senzoru přítom nebrání ve výhledu žádné překážky (jako např. stromy, zdi atp.).

Instalace / montáž na stěnu ⑬

Místo montáže by mělo být vzdáleno nejméně 50 cm od jiného svítidla, poněvadž tepelné záření může mít za následek spuštění systému. Aby bylo možno dosáhnout uvedených dosahů 5/12 m, měla by montážní výška činit asi 2 m.

Postup při montáži:

1. Nástěnný držák ① přiložte na stěnu a označte místa pro vyvrtání otvorů.
2. Vyvrtejte otvory, vložte hmoždinky (Ø 6 mm).
3. Provléčte kabel přírodního síťového vedení. K montáži přírodního vedení na omítku vyloďte otvor pro kabelový přívod, nasadte těsnicí zátku, prorazte ji a prostrčte kabel přírodního síťového vedení.
4. Našroubujte ① nástěnný držák.

5. Připojení k elektrické síti (viz obr. ⑦)

K připojení k elektrické síti použijte kabel se 2 až 3 vodiči:

L = fázový vodič (většinou černý nebo hnědý)

N = neutrální vodič (většinou modrý)

PE = ochranný vodič (zelenožlutý)

V případě pochybností je nutno identifikovat jednotlivé vodiče kabelu pomocí zkoušečky napětí; po provedení zkoušky musí být napětí opět odpojeno. Fázový (**L**) a neutrální vodič (**N**) se připojí ke svítidlové svorkovnici. Ochranný vodič může být zabezpečen izolační páskou.

Upozornění: V přírodním síťovém vedení může být samozřejmě zařazen běžný síťový vypínač. Což je předpokladem funkce trvalého osvětlení (viz kapitolu Funkce trvalého osvětlení ⑮).

6. Nasadte čočku senzoru ③ (dosah dle výběru, max. 5 m nebo 12 m) viz kapitolu Nastavení dosahu ⑩. Popř. nasadte krycí segmenty ⑰.

Funkce ④-⑥

Po montáži nástěnného držáku, připojení k elektrické síti a nasazení čočky je možno senzorové svítidlo zprovoznit. Pomocí programovacích tlačítek lze provést trojí nastavení. Při stisknutí některého z těchto tlačítek se senzor přepne do programovacího režimu.

To znamená:

- Svítidlo se zásadně vždy vypne.
- Funkce senzoru se vyřadí z provozu.
- Funkce trvalého světla (pokud je aktivní) se přeruší.

Nastavení je možno měnit libovolně často. Poslední hodnota se uloží, přičemž je zajištěna proti výpadku sítě.

Soumrakové nastavení (prahová reakční hodnota) ④
(nastavení z výroby: provoz za denního světla 2000 lx)



Požadovanou prahovou reakční hodnotu svítidla je možno nastavit v rozmezí od asi 2 lx do 2000 lx.

a) Nastavení individuální požadované hodnoty:
U požadovaných světelných poměrů, při kterých má být světlo v budoucnu při zaznamenání pohybu aktivní, je třeba stisknout tlačítko, dokud nezačne blikat červená LED ⑩. Aktuální hodnota se takto uloží.

b) Nastavení nočního provozu (4 lx) za dne
Stiskněte tlačítko a podržte jej asi 5 sekund, dokud červená LED v čočce nepřestane blikat.

Zpoždění vypnutí (časové nastavení) ⑤
(nastavení z výroby: asi 10 s)



Požadovanou dobu, po kterou má svítidlo svítit, je možno nastavit plynule v rozmezí od asi 5 s do max. 15 min.

Nastavení individuální doby, po kterou svítidlo svítí:

- Stiskněte tlačítko a podržte je, dokud nezačne červená LED ⑩ blikat.
- Uvolněte tlačítko a vyčkejte, dokud neuběhne požadovaná doba svícení (LED bliká).
- Pak opět stiskněte tlačítko, dokud LED nezhasne. Tím je požadovaný čas na vteřinu přesně uložen.
- Po uplynutí maximální nastavitelné doby (15 minut) se postup ukončí automaticky.
- Chcete-li nastavit nejkratší možnou dobu, stiskněte tlačítko 2 x krátce po sobě.

Základní světlo ⑥
(nastavení z výroby: tlumení vypnuto: 0%)



Základní světlo lze plynule regulovat 0 až 50 %. To znamená: K zapnutí světla na maximální světelný výkon dojde teprve při zaznamenání pohybu v oblasti záhytu senzoru. **Upozornění:** V útlumovém režimu může podle lokální proudové sítě docházet k lehkému kmitání LED. Toto není závada výrobku a není to důvod k reklamaci.

Individuální nastavení hodnoty tlumení

- Stisknete tlačítko a podržte je, dokud nezačne LED ⑩ blikat.
- Podržte tlačítko nadále stisknuté, rozsah tlumení se bude pomalu měnit od 0 do 50%.
- Po dosažení požadované hodnoty tlačítko uvolněte.

Světelná dioda bude poté ještě asi 5 sekund blikat. Během této doby lze hodnotu tlumení ještě dodatečně upravit.

Funkce trvalého osvětlení ⑮

Je-li v přívodním síťovém vedení zařazen síťový vypínač, jsou vedle jednoduchého zapínání a vypínání možné i následující funkce:

Senzorový provoz

1) Zapnutí světla:

Vypínač 1 x vyp. a zap.
Svítilno zůstane po nastavenou dobu zapnuto.

2) Vypnutí světla:

Vypínač 1 x vyp. a zap.
Svítilno zhasne popř. přejde do senzorového provozu.

Provoz trvalého osvětlení

1) Zapnutí trvalého osvětlení:

Vypínač 2 x vypnout a zapnout. Svítilno se na 4 hodiny přepne na trvalý provoz (svítí červená světelná dioda ⑩). Poté opět automaticky přejde do senzorového provozu (červená světelná dioda zhasne).

2) Vypnutí trvalého osvětlení:

Vypínač 1 x vyp. a zap. Svítilno zhasne popř. přejde do senzorového provozu.

Důležité:

Má-li být vypínač několikrát stisknut, pak to provést rychle za sebou (v rozmezí 0,5 – 1 s).

Resetovací funkce

Všechna nastavení lze kdykoli vrátit zpět do stavu odpovídajícího nastavením z výroby (provoz za denního světla 2000 lx, doba svícení 10 sekund a vypnuté základní světlo).

K tomu účelu stisknete současně 3 tlačítka a držte je stisknutá, dokud se světelná dioda ⑩ nezsvítí a opět nezhasne (asi 5 s).

Pozvolné rozjasňování světla

Senzorové svítilno je vybaveno funkcí umožňující pozvolné rozjasňování světla. To znamená, že světlo se po zapnutí nepěpne přímo na maximální výkon, nýbrž se jeho jas v průběhu jedné sekundy pomalu zvyšuje na 100 %. Stejným způsobem probíhá snižování výkonu světla při jeho vypnutí.

Základní nastavení dosahu ⑯

Senzorová čočka je rozdělena do dvou oblastí záchytu. Pomocí jedné poloviny se docílí dosahu max. 5 m, druhá polovina umožňuje max. dosah 12 m (při montážní výšce činicí asi 2 m). Po nasazení čočky (čočku je třeba pevně upnout do připravené drážky) je malou šipkou označen zvolený max. dosah 12 m nebo 5 m (šipka vlevo = 5 m, šipka vpravo = 12 m).

Pomocí šroubováku je čočku možno bočně uvolnit ze zářávek a následně ji nasadit zpět v poloze odpovídající požadovanému dosahu.

Individuální jemné seřízení pomocí krycích clon ⑰

Aby bylo možno cíleně sledovat nebo naopak vyloučit určité dílčí oblasti, např. chodníky nebo sousední pozemky, je možno provést přesné nastavení oblasti záchytu přípevněním krycích segmentů. Jednotlivé krycí segmenty lze oddělit nebo odstříhnout nůžkami - ve vodorovném i svislém směru - podél předem vyražených dělicích drážek. Takto připravené krycí segmenty je pak možno zavěsit do nejvyššího vybrání ve středu čočky. Konečné upevnění segmentů se poté provede nasazením krytu ⑱.

(Na obrázku ⑰ jsou znázorněny příklady zmenšení úhlu záchytu rovněž i snížení dosahu.)

Provoz / ošetřování

Senzorové svítilno je vhodné k použití tam, kde je potřebné automatické zapínání světla. Funkci senzorového svítilna mohou ovlivnit povětrnostní vlivy; při silných poryvech větru, sněžení, dešti nebo krupobití může dojít k chybnému zapnutí, poněvadž náhlé výkyvy teploty nemohou být odlišeny od skutečných zdrojů tepla. Snímací čočka je v případě znečištění možno očistit vlhkým hadříkem (bez použití čisticích prostředků).

CE Prohlášení o shodě

Tento produkt splňuje

- směrnici nízkého napětí 2006/95/ES
- směrnici EMK 2004/108/ES
- směrnici RoHS 2011/65/ES
- směrnici WEEE 2012/19/ES

Provozní poruchy

Porucha	Příčina	Náprava
Senzorové svítilno bez napětí	■ Vadná pojistka, svítilno není zapnuto, přerušené vedení ■ Zkrat	■ Nová pojistka, zapnout síťový vypínač; zkontrolovat vedení pomocí zkoušečky napětí ■ Zkontrolovat připojení
Senzorové svítilno nezapíná	■ Při denním provozu je zvoleno soumrakové nastavení odpovídající nočnímu provozu ■ Síťový vypínač vypnutý ■ Vadná pojistka ■ Oblast záchytu není přesně nastavena ■ Došlo k aktivaci vnitřní elektrické pojistky (LED trvale svítí)	■ Znovu nastavit (tlačítko ④) ■ Zapnout ■ Nová pojistka, popř. zkontrolovat připojení ■ Znovu seřídít ■ Vypnout senzorové svítilno a asi po 5 sekundách jej opět zapnout
Senzorové svítilno nevypíná	■ Trvalý pohyb v oblasti záchytu ■ Základní světlo > 0 %	■ Zkontrolovat oblast a případně znovu seřídít ■ Základní světlo nastavit na 0 % (tlačítko ④)
Senzorové svítilno zapíná v nevhodnou dobu	■ Vítr pohybuje stromy a keři v oblasti záchytu ■ Zaznamenávání pohybu aut na ulici ■ Na čočku dopadá sluneční světlo ■ Náhlá změna teploty způsobená povětrnostními vlivy (vítr, déšť, sníh) nebo odvětrávaným vzduchem proudícím od ventilátorů či z otevřených oken ■ Čočka není dostatečně pevně zatlačena do drážky	■ Přestavit oblast záchytu ■ Přestavit oblast záchytu ■ Zajistit ochranu senzoru nebo přestavit oblast záchytu. ■ Změnit oblast záchytu, změnit místo montáže ■ Čočku znovu zatlačit do drážky
Senzorové svítilno, změna dosahu	■ Jiná teplota okolí	■ Provést přesné nastavení oblasti záchytu pomocí krycích segmentů
LED trvale svítí, přestože není nastaveno trvalé osvětlení	■ Aktivována interní pojistka	■ Vypnout senzorové svítilno a po 5 sekundách jej opět zapnout
Kmitání LED	■ Lokální proudová síť	■ Viz upozornění na straně 61

Záruka za funkčnost

Tento výrobek firmy Steinel je vyráběn s maximální pozorností věnovanou jeho funkčnosti a bezpečnosti, které byly vyzkoušeny podle platných předpisů, přičemž se výrobek rovněž podrobil namátkové výstupní kontrole. Firma STEINEL přebírá záruku za bezvadné provedení a funkčnost. Záruka se poskytuje v délce 36 měsíců a začíná dnem prodeje výrobku spotřebiteli. Odstraněny budou nedostatky zapříčiněné vadným materiálem nebo výrobními vadami, přičemž záruka spočívá v opravě nebo výměně vadných částí podle našeho rozhodnutí. Záruka se nevztahuje na vady a škody na dílech podléhajících opotřebení a na škody zapříčiněné nesprávným zacházením nebo údržbou. Následné škody na cizích předmětech jsou vyloučeny.

Záruka bude uznána jen tehdy, bude-li nedemontovaný přístroj dobře zabalen, přiložen krátký popis závady, pokladní stvrženka nebo faktura (datum prodeje a razítko prodejny), poslán na adresu příslušného servisu.

Servisní opravy:

Po uplynutí záruční doby nebo v případě závad, na které se záruka nevztahuje, se u nejbližší servisní stanice informujte o možnosti opravy.

36 měsíců
FUNKČNÍ
ZÁRUKA

SK Návod na montáž

Vážený zákazník,

Ďakujeme vám za dôveru, ktorú ste nám prejavili zakúpením vášho nového senzorového svietidla STEINEL. Rozhodli ste sa pre kvalitný produkt, ktorý bol vyrobený, testovaný a balený s najvyššou starostlivosťou.

Pred inštaláciou sa oboznámte s týmto návodom na montáž. Pretože iba správna inštalácia a uvedenie do prevádzky zaručujú dlhodobú spoľahlivosť a bezpečnosť prevádzky.

Želáme vám veľa potešenia s vaším novým senzorovým svietidlom STEINEL.

Popis prístroja

- ① Nástenný držiak
- ② Excenter na upevnenie skla
- ③ Senzorová šošovka (odoberateľná a otočná za účelom voľby základného nastavenia dosahu max. 5 m lebo 12 m)
- ④ Nastavenie stmievania
- ⑤ Nastavenie času
- ⑥ Základné svetlo / Watt-o-matic (tlmenie)
- ⑦ Pripojenie na sieť
- ⑧ Sieťové prípojné vedenie, podomietkové
- ⑨ Sieťové prípojné vedenie, nadomietkové
- ⑩ LED, červená
- ⑪ Dizajnový kryt
- ⑫ Dizajnová krytka senzora

Technické údaje

Rozmery (v x š x h):	330 x 185 x 115 mm
Pripojenie na sieť:	230 – 240 V, 50 Hz
Výkon:	8 W LED / 90 lm
Teplota farby:	3200 K (teplá biela)
Životnosť LED:	50 000 hodín
Uhol snímania:	180° s uhlom otvorenia 90°
Dosah snímania:	12 alebo 5 m (2 základné nastavenia)
Nastavenie stmievania:	2 – 2000 lx
Nastavenie času:	5 s – 15 min.
Základné svetlo:	0 – 50 %, jemné rozsvietenie svetla
Trvalé svetlo:	možnosť zapnutia na 4 hod.
Krytie:	IP 44
Trieda ochrany:	II
Teplotný rozsah:	-20 °C až 50 °C

! Bezpečnostné pokyny

- Pred všetkými prácami na prístroji prerušte prívod napätia!
- Pri montáži musí byť pripájané elektrické vedenie bez napätia. Preto je potrebné najskôr vypnúť elektrický prúd a skontrolovať beznapätovosť pomocou skúšačky napätia.
- Pri inštalácii senzorového svietidla ide o prácu na sieťovom napätí. Preto ju treba vykonať odborným spôsobom podľa bežných inštalčných predpisov a pripájacích podmienok. (GB)-VDE 0100, (A)-ÖVE/ÖNORM E 8001-1, (CH)-SEV 1000
- Nastavenia funkcií ④, ⑤, ⑥ vykonávajú iba s namontovanou šošovkou.

Princíp ⑩

Integrovaný infračervený senzor je vybavený dvoma 120° pyrosenzormi, ktoré snímajú neviditeľné tepelné žiarenie pohybujúcich sa telies (osôb, zvierat atď.).

Takto snímané tepelné žiarenie sa elektronicky spracuje a automaticky zapína svietidlo. Cez prekážky, ako sú napr. múry alebo sklenené tabule, sa tepelné žiarenie nerozpoznáva, nedôjde teda k zapnutiu. Pomocou dvoch pyrosenzorov sa dosahuje uhol snímania 180° s uhlom otvorenia 90°. Senzorová šošovka je odoberateľná a otočná. To umožňuje dve základné nastavenia dosahov max. 5 m alebo 12 m.

Dôležité: Najistejšie snímanie pohybu dosiahnete, ak senzorové svietidlo namontujete bočne k smeru pohybu a ak žiadne prekážky (ako napr. stromy, múry atď.) neobmedzujú priestor snímania senzora.

Inštalácia/montáž na stenu ⑬

Miesto montáže by malo byť vzdialené minimálne 50 cm od iného svietidla, keďže tepelné žiarenie môže spôsobiť spustenie systému. Na dosiahnutie uvedených dosahov 5/12 m by mala byť montážna výška cca 2 m.

Montážny postup:

1. Nástenný držiak ① pridržierte na stene a naznačte otvory na vŕtanie.
2. Vyvrtajte otvory, osadte hmoždinky (Ø 6 mm).
3. Prevedte kábel sieťového prívodu. V prípade nadomietkového prívodu vylomte prerazací otvor pre prívod kábla, osadte tesniacu zátku, prerazte ju a prevedte cez ňu káble sieťového prívodu.
4. Nástenný držiak ① naskrutkujte.

5. Pripojenie sieťového prívodu (pozri obr. ⑦)

Sieťový prívod pozostáva z dvoj- až trojžilového kábla:

L = fáza (väčšinou čierna alebo hnedá)

N = nulový vodič (zväčša modrý)

PE = ochranný vodič (zelený/žltý)

V prípade pochybností musíte káble identifikovať pomocou skúšačky napätia; následne ich znova odpojte od napätia. Fáza (**L**) a neutrálny vodič (**N**) sa pripájajú na násuvnú svorku. Ochranný vodič sa môže zaistiť izolačnou páskou.

Upozornenie: K sieťovému prívodu sa môže namontovať sieťový spínač na zapínanie a vypínanie. Toto tvorí základný predpoklad pre funkciu trvalého svetla (pozri kapitolu Funkcia trvalého svetla ⑤).

6. Senzorovú šošovku ③ nasadzte (voliteľný dosah, max. 5 m alebo 12 m) pozri kapitolu Nastavenie dosahu ⑩. Príp. nasadzte krycie clony ⑪.

Funkcie ④-⑥

Po montáži nástenného držiaka, zapojení sieťového pripojenia a nasadení senzorovej šošovky sa môže senzorové svietidlo uviesť do prevádzky. Pomocou programovacích tlačidiel môžete vykonať tri nastavenia. Po stlačení niektorého programovacieho tlačidla sa svietidlo nachádza v programovacom režime.

To znamená:

- Svietidlo sa v zásade vždy vypne.
- Senzorová funkcia je mimo prevádzky.
- Funkcia trvalého svetla (ak je aktívna) sa preruší.

Nastavenia sa môžu ľubovoľne často meniť. Posledná hodnota sa uloží so zabezpečením proti výpadku siete.

Nastavenie stmievania (prahu citlivosti) ④

(nastavenie z výroby: prevádzka pri dennom svetle 2000 lx)



Požadovaný prah citlivosti svietidla sa môže nastaviť od cca 2 lx až do 2000 lx.

a) Nastavenie individuálnej želané hodnoty:

Pri požadovaných svetelných podmienkach, pri ktorých sa má svietidlo v budúcnosti v prípade pohybu aktivovať, treba stlačiť tlačidlo, kým červená LED ⑩ bliká. Táto hodnota sa týmto uloží.

b) Nastavenie nočnej prevádzky (4 lx) cez deň

Držte tlačidlo stlačené cca 5 sekúnd, kým červená LED v šošovke neprestane blikáť.

Oneskorenie vypnutia (nastavenie času) ⑤

(nastavenie z výroby: cca 10 s)



Želaná doba svietenia svietidla sa dá plynulo nastaviť v rozsahu od cca 5 sekúnd do max. 15 minút.

Nastavenie individuálnej doby svietenia svietidla:

- Držte tlačidlo stlačené, kým červená LED ⑩ bliká.
- Pustite tlačidlo a vyčkajte požadovanú dobu svietenia (LED bliká).
- Následne znovu stlačte tlačidlo, kým LED nezhasne. Tým sa uloží požadovaný čas s presnosťou na sekundu.
- Proces sa po uplynutí maximálne nastaviteľného času (15 minút) automaticky ukončí.
- Na nastavenie najkratšieho času treba tlačidlo stlačiť 2x krátko po sebe.

Základné svetlo ⑥

(nastavenie z výroby: tlmenie vypnuté: 0 %)



Základné svetlo sa dá plynulo regulovať od 0 do 50 %. To znamená, že až v prípade pohybu v oblasti snímania senzora sa svetlo zapne na maximálny svetelný výkon. **Upozornenie:** V režime tlmenia môže dôjsť v závislosti od miestnej elektrickej siete k slabému mihotaniu svetla LED diód. Nie je to chyba výroby ani dôvod na reklamáciu.

Nastavenie individuálnej hodnoty tlmenia:

- Držte tlačidlo stlačené, kým červená LED (10) bliká.
- Držte tlačidlo ďalej stlačené, pomaly sa prechádza rozsah tlmenia 0 – 50 %.
- Po dosiahnutí požadovanej hodnoty pustite tlačidlo.

Následne LED bliká ešte cca 5 sekúnd. Počas tejto doby sa ešte môže hodnota tlmenia optimalizovať.

Funkcia trvalého svetla (15)

Ak sa k sieťovému prívodu namontuje sieťový spínač, sú okrem jednoduchého zapnutia a vypnutia možné nasledovné funkcie:

Senzorová prevádzka

1) Zapnutie svetla:

Spínač 1 x VYPNÚŤ a ZAPNÚŤ.

Svietidlo ostane počas nastavenej doby zapnuté.

2) Vypnutie svetla:

Spínač 1 x VYPNÚŤ a ZAPNÚŤ. Svetidlo sa vypne, resp. prejde do senzorovej prevádzky.

Prevádzka s trvalým svetlom

1) Zapnutie trvalého svetla:

Spínač 2 x VYPNÚŤ a ZAPNÚŤ. Svetidlo sa na 4 hodiny nastaví na trvalé svetlo (červená LED svieti (10)).

Následne sa automaticky znovu prepne do senzorovej prevádzky (červená LED zhasne).

2) Vypnutie trvalého svetla:

Spínač 1 x VYPNÚŤ a ZAPNÚŤ. Svetidlo sa vypne, resp. prejde do senzorovej prevádzky.

Dôležité:

Viacnásobné stlačenie spínača by malo byť vykonané rýchlo za sebou (v rozsahu 0,5 – 1 s).

Funkcia reset

Všetky nastavenia sa môžu kedykoľvek vrátiť na hodnoty pri dodaní (prevádzka pri dennom svetle 2000 lx, doba svietenia 10 sekúnd a základné svetlo vypnuté).

Za týmto účelom držte stlačené všetky 3 tlačidlá súčasne, kým sa LED (10) nezapne a znova nevypne (cca 5 s).

Jemné rozsvietenie svetla

Senzorové svetidlo je vybavené funkciou jemného rozsvietenia svetla. To znamená, že sa svetlo pri zapnutí neprepne priamo na maximálny výkon, ale jas sa v priebehu jednej sekundy pomaly zvyšuje až na 100 %. Rovnako sa jas svetla pri vypnutí pomaly znižuje.

Základné nastavenie dosahu (16)

Senzorová šošovka je rozdelená na dve snímacie oblasti. S jednou polovicou sa docieľuje dosah max. 5 m, s druhou dosah max. 12 m (pri montážnej výške cca 2 m). Po nasadení šošovky (šošovka pevne upnutá v drážke, ktorá je na to určená) označuje malá šípka zvolený max. dosah 12 m alebo 5 m (šípka doľava = 5 m, šípka doprava = 12 m).

Šošovku možno pomocou skrutkovača zboku uvoľniť z uchytenia a v závislosti od požadovaného dosahu znova nasadiť.

Individuálne jemné doladenie pomocou krytov (17)

Na vylúčenie alebo cielené monitorovanie dodatočných priestorov, ako sú napr. chodníky alebo susedné pozemky, je možné oblasť snímania presne vymedziť montážou krytov. Kryty možno rezať alebo strihať nožnicami pozdĺž drážkovaných dielikov vo zvislom a vodorovnom smere. Následne sa môžu zavesiť na najvyššej priehlbine v strede šošovky. Nasadením krytu (8) sa nakoniec zafixujú.

(Obr. 17) zobrazujú príklady redukcie uhla snímania, ako aj redukcie dosahu.)

Prevádzka/starostlivosť

Senzorové svetidlo je vhodné na automatické zapínanie svetla. Vplyvy počasia môžu funkciu senzorového svetidla negatívne ovplyvniť, pri silných nárazoch vetra, snehu, daždi, krupobití môže dôjsť k chybnému zapnutiu svetidla, pretože nie je možné rozlíšiť náhle tepelné výkyvy od tepelných zdrojov. Snímaciu šošovku môžete v prípade znečistenia vyčistiť pomocou vlhkej handričky (bez čistiaceho prostriedku).

CE Vyhlásenie o zhode

Tento výrobok spĺňa

- smernicu o nízkom napätí 2006/95/ES,
- smernicu o elektromagnetickej kompatibilite 2004/108/ES,
- smernicu RoHS 2011/65/ES
- smernicu o odpade z elektrických a elektronických zariadení 2012/19/ES

Prevádzkové poruchy

Porucha	Príčina	Riešenie
Senzorové svetidlo bez napätia	<ul style="list-style-type: none">■ chybná poistka, svetidlo nie je zapnuté, prerušené vedenie■ skrat	<ul style="list-style-type: none">■ nová poistka, zapnúť sieťový spínač, skontrolovať vedenie pomocou skúšačky napätia■ skontrolovať prípojky
Senzorové svetidlo sa nezapína	<ul style="list-style-type: none">■ pri dennej prevádzke, nastavenie stmievania je nastavené na nočnú prevádzku■ sieťový vypínač je vypnutý■ poistka chybná■ oblasť snímania nie je cielená nastavená■ interná elektrická poistka bola aktivovaná (LED trvalo svieti)	<ul style="list-style-type: none">■ znovu nastaviť (tlačidlo (4))■ zapnúť■ nová poistka, príp. skontrolovať pripojenie■ nastaviť nanovo■ senzorové svetidlo vypnúť a po cca 5 s znova zapnúť
Senzorové svetidlo sa nevypína	<ul style="list-style-type: none">■ trvalý pohyb v oblasti snímania■ základné svetlo > 0 %	<ul style="list-style-type: none">■ skontrolovať oblasť a prípadne znova nastaviť■ nastaviť základné svetlo na 0 % (tlačidlo (6))
Senzorové svetidlo sa zapína neželane	<ul style="list-style-type: none">■ pohyb stromov a kríkov v oblasti snímania v dôsledku vetra■ dochádza k snímaniu automobilov na ceste■ slnečné svetlo dopadá na šošovku■ náhla zmena teploty spôsobená počasím (vietor, dážď, sneh) alebo vyfukovaným vzduchom z ventilátorov, otvorených okien■ šošovka nie je dostatočne pevne zatlačená do drážky	<ul style="list-style-type: none">■ prestaviť oblasť■ prestaviť oblasť■ namontovať senzor v chránenom priestore alebo prestaviť oblasť■ zmeniť oblasť snímania, preložiť miesto montáže■ šošovku znova dodatočne zatlačiť
Zmena dosahu senzorového svetidla	<ul style="list-style-type: none">■ iné teploty okolia	<ul style="list-style-type: none">■ presne nastaviť oblasť snímania pomocou krytov
LED nepretržite svieti napriek tomu, že nie je nastavené trvalé svetlo	<ul style="list-style-type: none">■ interná poistka aktivovaná	<ul style="list-style-type: none">■ senzorové svetidlo vypnúť a po 5 s znova zapnúť
Mihotanie svetla LED	<ul style="list-style-type: none">■ miestna elektrická sieť	<ul style="list-style-type: none">■ por. upozornenie, strana 65

Záruka funkčnosti

Tento produkt značky STEINEL bol vyrobený s maximálnou dôslednosťou, skontrolovaný z hľadiska funkčnosti a bezpečnosti podľa platných predpisov a následne podrobený náhodnej kontrole. STEINEL preberá záruku bezchybného stavu a funkčnosti. Záručná doba je 36 mesiacov a začína plynúť dňom predaja spotrebiteľovi. Odstránime nedostatky zakladajúce sa na chybe materiálu alebo výroby, záručné plnenie sa uskutočňuje formou opravy alebo výmeny poškodených dielov podľa nášho uváženia. Záručné plnenie sa nevzťahuje na poškodenie opotrebovaných dielov ani na škody a nedostatky, ktoré vzniknú nesprávnym zaobchádzaním alebo údržbou. Ďalšie následné škody na cudzích veciach sú zo záruky vylúčené.

Záruku poskytneme len vtedy, ak sa nerozobraný prístroj s krátkym popisom chyby spolu s pokladničným blokom alebo faktúrou (dátum kúpy a pečiatka predajcu) zašle riadne zabalený na adresu príslušného servisu.

Servis pre opravy:

Po uplynutí záručnej doby alebo v prípade chýb, na ktoré sa nevzťahuje záruka, sa o možnosti opravy informujte v najbližšom servise.



PL Instrukcja montażu

Szanowny Kliencie!

Dziękujemy za zaufanie okazane zakupem nowej lampy z czujnikiem ruchu marki STEINEL. Jest to wysokiej jakości, wydajny produkt, który został wyprodukowany, przetestowany i zapakowany z największą starannością.

Przed przystąpieniem do instalacji należy się zapoznać z niniejszą instrukcją montażu. Tylko prawidłowa instalacja i uruchomienie urządzenia zapewniają długoletnią, niezawodną i bezusterkową eksploatację.

Życzymy Państwu wiele radości z użytkowania nowej lampy z czujnikiem ruchu marki STEINEL.

Opis urządzenia

- 1 Uchwyt ścienny
- 2 Mimośród do mocowania klosza
- 3 Soczewka czujnika (wyjmowana i obracana, do wyboru podstawowego ustawienia zasięgu maks. 5 m lub 12 m)
- 4 Ustawianie progu czułości zmierniczej
- 5 Ustawianie czasu
- 6 Światło podstawowe / Watt-o-matic (ściemnianie)
- 7 Przyłącze sieciowe
- 8 Zasilanie sieciowe, przewód podtylnkowy
- 9 Zasilanie sieciowe, przewód natynkowy
- 10 Dioda świecąca LED, czerwona
- 11 Pokrywa stylizowana
- 12 Stylizowana pokrywa czujnika

Dane techniczne

Wymiary (wys. x szer. x gł.):	330 x 185 x 115 mm
Przyłącze sieciowe:	230–240 V, 50 Hz
Moc:	Dioda LED 8 W/ 90 lm
Temperatura barwowa:	3200 kelwinów (ciepły biały)
Żywotność diod LED:	50 000 godzin
Kąt wykrywania czujnika:	180° z kątem rozwarcia 90°
Zasięg wykrywania czujnika:	12 lub 5 m (2 ustawienia podstawowe)
Ustawianie czułości zmierniczej:	2–2000 luksów
Ustawianie czasu załączenia:	5 sek–15 min
Światło podstawowe:	0–50%, łagodne włączanie światła
Światło stałe:	4 godz., przełączalne
Stopień ochrony:	IP 44
Klasa ochronności:	II
Zakres temperatury:	-20°C do 50°C



Wskazówki dotyczące bezpieczeństwa

- Przed przystąpieniem do wszelkich prac przy urządzeniu należy wyłączyć napięcie zasilające!
- Przewód zasilający, który należy podłączyć przy montażu, nie może być pod napięciem. Dlatego należy najpierw wyłączyć prąd i sprawdzić brak napięcia za pomocą próbnika.
- Podczas instalacji lampy z czujnikiem ruchu wykonywana jest praca przy obecności napięcia. Dlatego należy ją wykonać fachowo, zgodnie z obowiązującymi przepisami dotyczącymi instalacji i podłączania do zasilania elektrycznego. (GB)-VDE 0100, (A)-ÖVE/ÖNORM E 8001-1, (CH)-SEV 1000
- Ustawianie funkcji ④, ⑤, ⑥ wykonywać tylko z zamontowaną soczewką.

Zasada działania ⑩

Zintegrowany czujnik na podczerwień jest wyposażony w dwa pirodetektory 120°, które odbierają niewidzialne promieniowanie ciepłe, emitowane przez poruszające się ciała (ludzi, zwierząt itd.).

Zarejestrowane w ten sposób promieniowanie ciepłe jest przetwarzane przez układ elektroniczny, powodując automatyczne włączenie lampy. Przeszkody, np. mury lub szklane szyby, uniemożliwiają wykrycie promieniowania ciepłego, przez co nie następuje włączenie lampy. Za pomocą dwóch pirodetektorów uzyskuje się kąt wykrywania 180° z kątem rozwarcia 90°. Soczewka czujnika jest wyjmowana i można ją obracać. Umożliwia to ustawienie dwóch podstawowych zasięgów czujnika: maksymalnie do 5 m lub do 12 m.

Ważne: Najpewniejsze wykrywanie poruszających się obiektów można uzyskać po zamontowaniu sufitowej lampy z czujnikiem prostopadle do kierunku ruchu oraz przy braku przeszkód (np. drzew, murów itp.) zasłaniających czujnik.

Instalacja / montaż na ścianie ⑬

Miejsce montażu musi być oddalone o co najmniej 50 cm od innych lamp, ponieważ promieniowanie ciepłe może spowodować błędne działanie systemu. W celu uzyskania podanego zasięgu czujnika rzędu 5/12 m, wysokość montażu powinna wynosić ok. 2 m.

Czynności montażowe:

1. Przyłożyć uchwyt ścienny ① do ściany i zaznaczyć rozmieszczenie otworów.
2. Wywiercić otwory, założyć kołki rozporowe (Ø 6 mm).
3. Przeprowadzić przewód zasilający. Wyłamać perforowany otwór przeznaczony do wprowadzenia przewodów instalacji natynkowej, założyć i przebić zaślepki uszczelniające oraz przeprowadzić kable.
4. Przykręcić uchwyt naścienny ①.
5. Podłączenie przewodu zasilającego (p. rys. ⑦)
Przewód zasilający jest kablem 2- lub 3-żyłowym:
L = przewód fazowy (najczęściej czarny lub brązowy)
N = przewód zerowy (najczęściej niebieski)
PE = przewód ochronny (zielono-żółty)

W razie wątpliwości należy zidentyfikować próbnikiem poszczególne żyły przewodu, a następnie ponownie wyłączyć napięcie. Przewód fazowy (**L**) i neutralny (**N**) należy podłączyć do gniazda wejściowego. Przewód ochronny można zabezpieczyć taśmą izolacyjną.

Wskazówka: W przewodzie zasilającym można oczywiście zainstalować wyłącznik sieciowy do ręcznego włączania/wyłączania oświetlenia. Jest to warunkiem dla funkcji stałego świecenia lampy (p. rozdział Funkcja stałego świecenia ⑤).

6. Założyć soczewkę czujnika ③ (zasięg czujnika do wyboru, maks. 5 m lub 12 m), p. rozdział Ustawianie zasięgu czujnika ⑩. Ewentualnie założyć przesłony ⑦.

Funkcje ④–⑥

Po zamontowaniu wspornika ściennego, podłączeniu do zasilania i założeniu soczewki można uruchomić czujnik ruchu. Za pomocą klawiszy programowania można ustawić funkcje. Po naciśnięciu klawisza programowania czujnik przełącza się na tryb programowania.

Oznacza to, że:

- Lampa z reguły zawsze się wyłącza.
- Czujnik jest nieaktywny.
- Funkcja stałego świecenia (jeżeli jest aktywna) zostaje wyłączona.

Ustawienia można zmieniać dowolnie często. Ostatnia wartość zostaje zachowana w pamięci również w razie zaniku zasilania.

Ustawianie progu czułości zmierniczej (próg czułości) ④
(ustawienie fabryczne: praca przy świetle dziennym, 2000 luksów)



Żądany próg czułości lampy z czujnikiem ruchu można ustawić w zakresie od ok. 2 do 2000 luksów.

a) Ustawianie indywidualnego czasu świecenia lampy:

Po pojawieniu się warunków świetlnych, przy których lampa z czujnikiem ruchu powinna się w przyszłości włączyć w razie wykrycia ruchu, należy nacisnąć i przytrzymać przycisk, aż zaczną migać czerwona dioda świecąca ⑩. Wartość zostaje w ten sposób zapamiętana.

b) Ustawianie nocnego trybu pracy (4 luksy) w dzień

Przytrzymać naciśnięty przycisk przez ok. 5 sekund, aż przestanie migać czerwona dioda świecąca w soczewce.

Opóźnienie wyłączenia (ustawianie czasu) ⑤

(ustawienie fabryczne: ok. 10 sek)



Żądany czas świecenia lampy można ustawiać płynnie w zakresie od ok. 5 sek do maks. 15 minut.

Ustawianie indywidualnego czasu świecenia lampy:

- Nacisnąć i przytrzymać przycisk, aż zaczną migać czerwona dioda ⑩.
- Zwolnić przycisk i odczekać, aż upłynie czas, w którym lampa powinna świecić (dioda świecąca miga).
- Następnie ponownie nacisnąć i przytrzymać przycisk, aż dioda świecąca zgaśnie. W ten sposób żądany czas świecenia jest zaprogramowany z sekundową dokładnością.
- Procedura programowania kończy się automatycznie po upływie maksymalnego czasu, jaki jest możliwy do ustawienia (15 minut).
- W celu ustawienia najkrótszego czasu nacisnąć krótko 2 x przycisk (raz za razem).

Światło podstawowe ⑥

(ustawienie fabryczne: ściemnianie wyłączane 0%)



Światło podstawowe można płynnie regulować w zakresie od 0 do 50%. Oznacza to, że dopiero po wystąpieniu ruchu w obszarze wykrywania czujnika światło zostaje włączone na maksymalną moc.

Wskazówka: W zależności od lokalnej sieci elektrycznej, w trybie ściemniania może występować lekkie migotanie diod LED. Nie jest to wadą produktu ani podstawą składania reklamacji.

Ustawianie indywidualnej wartości ściemniania

- Nacisnąć i przytrzymać przycisk, aż zacznie migać czerwona dioda ⑩.
- Nadal trzymać naciśnięty przycisk, lampa zostaje powoli ściemniona w całym zakresie 0–50%.
- Gdy zostanie osiągnięty wymagany stopień ściemnienia, należy zwolnić przycisk.

Dioda świecąca miga jeszcze przez ok. 5 sekund. W tym czasie można jeszcze nadal optymalizować stopień ściemnienia.

Funkcja stałego świecenia ⑮

Jeśli w przewodzie zasilającym jest zainstalowany wyłącznik sieciowy, to oprócz zwykłego załączania i wyłączenia lampy można ustawiać następujące funkcje:

Tryb pracy czujnika

1) Włączanie światła:

1 x wyłączyć i włączyć wyłącznik. Lampa będzie świecić w zaprogramowanym czasie.

2) Wyłączanie światła:

1 x wyłączyć i włączyć wyłącznik. Lampa gaśnie lub przechodzi w tryb pracy czujnika.

Światło stałe

1) Włączanie światła stałego:

2 x wyłączyć i włączyć wyłącznik. Lampa jest ustawiona na 4 godziny stałego świecenia (czerwona dioda LED świeci się ⑩). Następnie przechodzi automatycznie w tryb pracy czujnika (czerwona dioda gaśnie).

2) Wyłączanie stałego świecenia:

1 x wyłączyć i włączyć wyłącznik. Lampa gaśnie lub przechodzi w tryb pracy czujnika.

Ważne:

Kilkakrotne naciśnięcie wyłącznika należy wykonać raz za razem w krótkich odstępach (w czasie 0,5–1 sek).

Resetowanie

Wszystkie ustawienia można w dowolnym momencie zresetować i przywrócić ustawienia fabryczne (praca przy świetle dziennym 2000 luksów, czas świecenia 10 sekund i wyłączone światło podstawowe).

W tym celu należy równocześnie nacisnąć i przytrzymać wszystkie 3 przyciski, aż dioda LED ⑩ się włączy, a następnie ponownie wyłączy (ok. 5 sek).

Funkcja łagodnego zapalania światła

Lampa z czujnikiem obsługuje funkcję łagodnego zapalania światła. Oznacza to, że po załączeniu lampa nie świeci od razu z maksymalną mocą, lecz w ciągu jednej sekundy powoli zwiększa jasność aż do uzyskania 100% mocy. W ten sam sposób zmniejszana jest stopniowo jasność lampy po zgaszeniu.

Ustawianie podstawowego zasięgu czujnika ⑮

Soczewka czujnika jest podzielona na dwa zasięgi wykrywania. Przy użyciu jednej połowy uzyskuje się zasięg maksymalnie do 5 m, a przy użyciu drugiej maksymalnie do 12 m (dla wysokości montażu ok. 2 m). Po założeniu soczewki (prawidłowym zamocowaniu soczewki w odpowiednim rowku) niewielka strzałka wskazuje wybrany maks. zasięg czujnika, wynoszący 12 m lub 5 m (strzałka z lewej = 5 metrów, strzałka z prawej = 12 metrów).

Soczewkę można odpiąć bokiem z zatrzasku za pomocą wkrętaka i ponownie założyć zgodnie z wymaganym zasięgiem czujnika.

Indywidualna, precyzyjna regulacja za pomocą przesłon ⑰

Aby wykluczyć dodatkowe obszary wykrywania, jak np.: ścieżki, sąsiednie posesje, albo wybiórczo je kontrolować, można dokładnie ustawić zasięg czujnika za pomocą przesłon. Przesłony można rozdzielić wzdłuż przygotowanych w tym celu pionowych lub poziomych rowków albo rozciąć nożyczkami. Następnie można je zawiesić w górnym zagłębieniu. Ich unieruchomienie następuje przez założenie pokrywy ⑧.

Rys. ⑰ pokazują przykłady zmniejszania kąta wykrywania i zasięgu czujnika.)

Eksploatacja/konserwacja

Lampa z czujnikiem ruchu jest przeznaczona do automatycznego włączania oświetlenia. Czynniki atmosferyczne mogą wpływać na działanie lampy z czujnikiem ruchu, silne porywy wiatru, śnieg, deszcz lub grad mogą spowodować błędne zadziałanie czujnika, ponieważ nagle zmiany temperatury nie są odróżniane od źródeł ciepła. Zabrudzoną soczewkę czujnika można oczyścić wilgotną ściereczką (bez użycia środków czyszczących).

CE Deklaracja zgodności z normami

Produkt spełnia wymogi:
- dyrektywy niskonapięciowej 2006/95/WE,
- dyrektywy o kompatybilności elektromagnetycznej 2004/108/WE,
- dyrektywy RoHS 2011/65/WE
- dyrektywy WEEE 2012/19/WE

Usterki

Usterka	Przyczyna	Usuwanie
Brak napięcia zasilającego lampę z czujnikiem ruchu	<ul style="list-style-type: none">■ przepalony bezpiecznik, nie włączony wyłącznik sieciowy, przerwanie przewód■ zwarcie	<ul style="list-style-type: none">■ wymienić bezpiecznik, włączyć wyłącznik sieciowy; sprawdzić przewód próbnikiem napięcia■ sprawdzić przyłącza
Lampa z czujnikiem ruchu nie włącza się	<ul style="list-style-type: none">■ w trybie dziennym próg czułości zmierzchovej jest ustawiony na tryb nocny■ wyłączony wyłącznik sieciowy■ uszkodzony bezpiecznik■ niedokładnie ustawiony obszar wykrywania czujnika■ zadział wewnętrzny bezpiecznik elektryczny (stałe świecenie diody)	<ul style="list-style-type: none">■ ustawić ponownie (przycisk ④)■ włączyć■ założyć nowy bezpiecznik, ewentualnie sprawdzić przyłącze■ wyregulować ponownie■ wyłączyć i po 5 s ponownie włączyć lampę z czujnikiem ruchu
Lampa z czujnikiem ruchu nie włącza się	<ul style="list-style-type: none">■ w obszarze wykrywania czujnika ciągle się coś porusza■ światło podstawowe > 0%	<ul style="list-style-type: none">■ sprawdzić obszar wykrywania czujnika i ewentualnie ustawić ponownie■ ustawić światło podstawowe na 0% (przycisk ⑥)
Lampa z czujnikiem ruchu włącza się w niepożądanym momencie	<ul style="list-style-type: none">■ wiatr porusza gałęziami i krzewami w obszarze wykrywania■ czujnik rejestruje ruch pojazdów na ulicy■ na soczewkę padają promienie słoneczne■ gwałtowne zmiany temperatury na skutek czynników atmosferycznych (wiatr, deszcz, śnieg) lub nadmuch z wentylatorów, otwartych okien■ soczewka nie wciśnięta dostatecznie mocno w rowek	<ul style="list-style-type: none">■ zmienić obszar wykrywania■ zmienić obszar wykrywania■ zamontować czujnik w osłoniętym miejscu lub zmienić obszar wykrywania■ zmienić obszar wykrywania czujnika, zmienić miejsce montażu■ wcisnąć nieco mocniej soczewkę
Zmiana zasięgu lampy z czujnikiem	<ul style="list-style-type: none">■ inne temperatury otoczenia	<ul style="list-style-type: none">■ dokładnie ustawić obszar wykrywania czujnika za pomocą przesłon
Dioda LED świeci ciągle, mimo że nie ustawiono stałego świecenia	<ul style="list-style-type: none">■ zadział wewnętrzny bezpiecznik	<ul style="list-style-type: none">■ wyłączyć i po 5 s ponownie włączyć lampę z czujnikiem ruchu
Diody LED migoczą	<ul style="list-style-type: none">■ lokalna sieć elektryczna	<ul style="list-style-type: none">■ por. wskazówka na stronie 69

Gwarancja funkcjonowania

Niniejszy produkt firmy STEINEL został wykonany z dużą starannością. Prawidłowe działanie i bezpieczeństwo użytkownika potwierdzają przeprowadzone losowo kontrole jakości oraz zgodność z obowiązującymi przepisami. Firma STEINEL udziela gwarancji na prawidłową jakość i działanie. Okres gwarancji wynosi 36 miesięcy i rozpoczyna się z dniem sprzedaży użytkownikowi. W ramach gwarancji usuwamy braki wynikłe z wad materiałowych lub produkcyjnych, świadczenie gwarancyjne nastąpi według naszej decyzji przez naprawę lub wymianę wadliwych części. Gwarancja nie obejmuje uszkodzeń części podlegających zużyciu eksploatacyjnemu, uszkodzeń i usterek spowodowanych przez nieprawidłową obsługę lub konserwację. Wykluczone są szkody wtórne dotyczące przedmiotów obcych.

Gwarancja jest udzielana tylko w przypadku przekazania nierozmontowanego urządzenia z krótkim opisem usterki, paragonem lub rachunkiem zakupu (opatrzonym datą zakupu i pieczęcią sklepu), do właściwego punktu serwisowego.

Serwis naprawczy:

Aby uzyskać informacje na temat możliwości naprawy po upływie okresu gwarancji lub w razie usterek nieobjętych gwarancją, należy się skontaktować z najbliższym zakładem serwisowym.

36 miesięcy
GWARANCJI

RO Manual de montaj

Stimați clienți,

vă mulțumim pentru încrederea manifestată prin achiziționarea acestei lămpi cu senzor STEINEL. V-ați decis pentru un produs de înaltă calitate, fabricat, testat și ambalat cu cea mai mare grijă.

Înainte de instalarea produsului vă rugăm să citiți acest manual de montaj. Pentru că numai instalarea și punerea corectă în funcțiune a produsului asigură funcționarea îndelungată, sigură și fără probleme a acestuia.

Vă dorim să vă bucurați de noua dumneavoastră lampă cu senzor, marca STEINEL.

Descrierea produsului

- 1 Suport de perete
- 2 Excentric de prindere a geamului
- 3 Lentila senzorului (poate fi scoasă sau rotită pentru a se obține aria de detecție de maxim 5m sau 12m)
- 4 Luminozitate la comutare
- 5 Temporizare
- 6 Lumina de bază / Watt-o-matic
- 7 Conexiune la rețeaua electrică
- 8 Conexiunea la rețea cu cablu pe sub tencuială
- 9 Conexiunea la rețea cu cablu pe tencuială
- 10 LED roșu
- 11 Mască estetică
- 12 Capac de design al senzorului

Date tehnice

Dimensiuni (Î x L x A):	330 x 185 x 115 mm
Alimentare de la rețea:	230 – 240 V, 50 Hz
Putere:	LED de 8 W / 90 lm
Temperatura culorii:	3200 kelvini (alb cald)
Durata de viață a LED-ului:	50.000 ore de funcționare
Unghi de detecție:	180° cu un unghi de deschidere de 90°
Aria de detecție:	12 sau 5 m (2 setări de bază)
Luminozitate la comutare:	2 – 2000 lucși
Temporizare:	5 sec - 15 min
Lumină de bază:	0 – 50%, aprindere treptată a luminii
Iluminat continuu:	4 ore, cuplabil
Protecție:	IP 44
Clasă de protecție:	II
Domeniu de temperatură:	-20°C - 50°C

! Instrucțiuni de siguranță

- Înainte de efectuarea unor lucrări la aparat, întrerupeți alimentarea cu energie electrică!
- Pe toată durata montajului cablul electric de alimentare trebuie să fie scos de sub tensiune. De aceea, mai întâi întrerupeți alimentarea cu energie electrică și verificați tensiunea cu un creion de tensiune.
- Instalarea lămpii cu senzor implică o lucrare la rețeaua electrică. Aceasta trebuie efectuată conform instrucțiunilor de instalare și a condițiilor de racordare uzuale. (GB)-VDE 0100, (A)-ÖVE/ÖNORM E 8001-1, (CH)-SEV 1000)
- Reglați funcțiile ④, ⑤, ⑥ doar cu lentila montată.

Principiul de funcționare 16

Senzorul cu infraroșu integrat este compus din doi pirosenzori de 120°, care detectează căldura invizibilă emanată de către corpurile aflate în mișcare (oameni, animale etc.).

Radiația termică astfel detectată este convertită electronic și determină aprinderea automată a lămpii. În cazul obstacolelor ca de ex. ziduri sau geamuri, nu se poate detecta radiația termică, ceea ce înseamnă că nici nu are loc vreo comutare. Cu ajutorul celor doi pirosenzori se obține un unghi de detecție de 180° cu un unghi de deschidere de 90°. Lentila senzorului poate fi scoasă și rotită. Acest lucru permite reglarea a două arii de detecție, de maxim 5m sau 12m.

Important: Detectarea cea mai corectă a mișcării o obțineți atunci când montați lampa cu senzor lateral față de direcția de mers și când nu există obstacole (copaci, ziduri etc.), care să obtureze vederea senzorului.

Instalarea / Montajul pe perete 13

Locul de montaj trebuie să se afle la o distanță de cel puțin 50 cm de orice altă lampă întrucât radiația termică a acesteia poate determina declanșarea sistemului. Pentru a obține ariile de detecție de 5/12 m menționate, înălțimea de montaj trebuie să fie de cca. 2 m.

Pașii de montaj:

1. Așezați suportul pe perete ① și marcați găurile.
2. Dați găurile, introduceți diblurile (Ø 6 mm).
3. Treceți cablul de alimentare prin gaură. La cablul cu montaj pe tencuială străpungeți gaura ștanțată, montați dopul de etanșare și treceți cablul prin gaură.
4. Prindeți suportul de perete ① șuruburi.

5. Conectarea cablului de alimentare (vezi fig. 7)

Alimentarea la rețea se realizează printr-un cablu cu 2 până la 3 conductori:

L = fază (de obicei negru sau maro)

N = conductor neutru (de obicei albastru)

PE = conductor de împământare (verde/galben)

Dacă aveți îndoieli, trebuie să identificați conductorii cu ajutorul unui creion de tensiune. După aceea ei trebuie scoși din nou de sub tensiune. Conectați faza (**L**) și conductorul neutru (**N**) la fișă. Conductorul de împământare poate fi izolat cu bandă izolatoare.

Observație: Pe cablul de alimentare se poate monta, bineînțeles, un întrerupător de rețea. Acesta este obligatoriu în cazul funcției iluminat continuu (vezi capitolul "Iluminat continuu" 15).

6. Montați lentila senzorului ③ (arie de detecție la alegere, maxim 5 m sau 12 m), vezi capitolul "Reglarea ariei de detecție" 16. Folosiți eventual calote de acoperire 7.

Funcții 4-6

După ce suportul de perete a fost montat, conexiunea la rețeaua electrică a fost realizată, iar lentila senzorului a fost instalată, lampa cu senzor poate fi pusă în funcțiune. Cu ajutorul tastelor de programare puteți efectua trei setări. La acționarea unei taste, lampa intră în modul de programare.

Acest lucru înseamnă că:

- Lampa se stinge întotdeauna.
- Senzorul este scos din funcțiune.
- Iluminatul continuu (dacă este pornit) se dezactivează.

Aceste setări pot fi modificate ori de câte ori doriți. Ultima valoare este memorată, astfel încât să nu se piardă în cazul unei pene de curent.

Luminozitatea la comutare

(pragul de acționare) ④
(valoarea setată din fabrică:
regim de zi: 2000 lucși)



Pragul dorit de comutare al lămpii poate fi reglat de la circa 2 până la 2000 lucși.

a) Reglarea individuală a valorii dorite:

La nivelul de lumină, la care doriți ca senzorul să reacționeze pe viitor la detectarea unei mișcări în încăpere, apăsați tasta până când LED-ul roșu 10 începe să clipească. Valoarea este acum salvată.

b) Selectarea regimului de noapte (4 lucși) ziua

Țineți tasta apăsată timp de circa 5 secunde, până când LED-ul roșu din lentilă încetează să clipească.

Temporizarea opririi 5

(valoarea setată din fabrică: circa 10 sec.)



Durata de stingere a lămpii poate fi reglată continuu, de la circa 5 secunde până la maxim 15 minute.

Reglarea individuală a duratei de stingere a lămpii:

- Țineți butonul apăsat până când LED-ul roșu 10 se aprinde intermitent.
- Dați drumul la buton și așteptați să se scurgă durata de stingere dorită (LED-ul clipește).
- Apăsați iarăși pe buton până când se stinge LED-ul. Durata de stingere a fost memorată cu o precizie de secunde.
- Procesul acesta se încheie automat după scurgerea duratei maxime reglabile (15 minute).
- Pentru a seta durata de stingere cea mai scurtă posibil, acționați butonul repede de 2x consecutiv.

Lumina de bază 6

(valoarea setată din fabrică:
ajustarea luminozității oprită 0%)



Lumina de bază poate fi reglată continuu de la 0% la 50%. Acest lucru înseamnă că lumina se aprinde la intensitate maximă abia în momentul sesizării unei mișcări în aria de detecție a senzorului. **Observație:** În modul de lucru cu o intensitate scăzută a luminii, în funcție de rețeaua de curent locală este posibil ca LED-urile să pâlpâie ușor. Acest lucru nu este din cauza unui defect de fabricație al produsului și nu reprezintă un motiv de reclamație.

Setarea valorii personale pentru ajustarea luminozității (dimming)

- Țineți butonul apăsat până când LED-ul ⑩ se aprinde intermitent.
- Continuați să țineți apăsat butonul, luminozitatea crește treptat de la 0% la 50%.
- Odată atinsă valoarea dorită, dați drumul la buton.

LED-ul mai clipește circa 5 secunde. În acest răstimp nivelul luminozității mai poate fi optimizat.

Illuminatul continuu ⑮

Dacă pe cablul de alimentare se montează și un întrerupător de rețea, pe lângă funcțiile obișnuite de pornire și oprire mai sunt posibile și următoarele funcții:

Funcționare cu senzor

1) Aprinderea luminii:

Opriti și porniți 1x întrerupătorul.

Lumina rămâne aprinsă o perioadă de timp predefinită.
2) Stingerea luminii: Opriti și porniți 1x întrerupătorul. Lampa se stinge și trece în regimul de funcționare cu senzor.

Illuminat continuu

1) Activarea iluminatului continuu:

Opriti și porniți de 2x întrerupătorul. Lampa rămâne aprinsă timp de 4 ore (LED-ul roșu ⑩ este aprins). Ulterior revine automat la regimul de funcționare cu senzor (LED-ul roșu este stins).

2) Dezactivarea iluminatului continuu:

Opriti și porniți 1x întrerupătorul. Lampa se stinge, respectiv trece în regimul de funcționare cu senzor.

Important:

Acționarea repetată a întrerupătorului trebuie făcută la intervale scurte de timp (0,5 – 1 sec.).

Funcția de resetare

Setările de la livrare (regim de zi: 2000 lucși, durata de stingere: 10 secunde, lumina de bază oprită) pot fi restabilite oricând.

Pentru aceasta țineți toate cele 3 taste apăstate concomitent, până când LED-ul ⑩ se aprinde și se stinge (circa 5 secunde).

Aprinderea treptată a luminii

Lampa cu senzor dispune de o funcție de aprindere treptată a luminii. Acest lucru înseamnă că, la aprindere, lumina nu are intensitatea ei maximă, gradul de luminozitate crescând lent până la 100% într-un interval de o secundă. La fel și la oprire, lumina se stinge treptat.

Arii de detecție ⑯

Lentila senzorului este împărțită în două zone de detecție. Cu una dintre jumătăți se obține o arie de detecție de maxim 5 m, cu cealaltă una de maxim 12 m (în condițiile unei înălțimi de montaj de circa 2 m). După montarea lentilei (prindeți lentila bine în canelura special prevăzută pentru aceasta), o mică săgeată indică aria maximă de detecție, de 12 m sau de 5 m (săgeată stânga = 5 metri, săgeată dreapta = 12 metri).

Lentila poate fi desfăcută pe lateral, cu ajutorul unei șurubelnițe, și montată corespunzător, în funcție de mărimea dorită a ariei de detecție.

Reglaje fine cu ajutorul calotelor de acoperire ⑰

Pentru a exclude sau a monitoriza în mod expres anumite zone, precum căi de acces sau proprietăți învecinate, aria de detecție poate fi reglată cu exactitate cu ajutorul unor calote de acoperire. Acestea pot fi decupate pe verticală sau pe orizontală, de-a lungul secțiunilor canelate, sau pot fi tăiate cu o foarfecă. Ele pot fi atârinate apoi de adâncitura cea mai de sus din centrul lentilei. Fixarea se realizează prin montarea capacului ⑧.

(Fig. ⑰ prezintă exemple de reducere a unghiului și a ariei de detecție.)

Utilizare / Întreținere

Lampa cu senzor se utilizează la aprinderea și stingerea automată a luminii. Influențele meteorologice pot afecta buna funcționare a produsului. În cazul unor puternice rafale de vânt, în condiții de ninsoare, ploaie sau grindină se pot produce declanșări eronate, întrucât fluctuațiile bruște de temperatură nu pot fi diferențiate de sursele de radiație termică. În caz de murdărire, lentila de detecție poate fi curățată cu ajutorul unei cârpe umede (fără detergent).

☞ Declarație de conformitate

Acest produs îndeplinește cerințele

- Directivei 2006/95/CE privind echipamentele de joasă tensiune
- Directivei 2004/108/CE privind compatibilitatea electromagnetică
- Directivei RoHS 2011/65/CE
- Directivei WEEE (Deșeurile de echipamente electrice și electronice) 2012/19/CE

Defecțiuni

Defecțiune	Cauză	Remediu
Lampa cu senzor nu are curent	■ Siguranță defectă, aparat neconectat, cablu întrerupt ■ Scurtcircuit	■ Montați o siguranță nouă, cuplați întrerupătorul de rețea, verificați cablul cu ajutorul unui creion de tensiune ■ Verificați conexiunile
Lampa cu senzor nu se aprinde	■ În regimul de zi, luminozitatea la comutare este setată pe regim de noapte ■ Întrerupător de rețea OPRIT ■ Siguranță defectă ■ Aria de detecție nereglată în mod corespunzător ■ S-a declanșat siguranța electrică internă (LED-ul este aprins continuu)	■ Efectuați setarea corectă (tasta ④) ■ Porniți întrerupătorul de rețea ■ Înlocuiți siguranța, verificați conexiunile ■ Reglați din nou aria de detecție ■ Opriti lampa cu senzor și porniți-o iarăși după circa 5 sec.
Lampa cu senzor nu se stinge	■ Mișcare continuă în aria de detecție ■ Lumina de bază > 0 %	■ Verificați aria de detecție și eventual reglați-o din nou ■ Setati lumina de bază pe 0% (tasta ⑥)
Lampa cu senzor se aprinde necontrolat	■ Vântul mișcă pomii și tufișurile în aria de detecție ■ Este detectat traficul auto de pe stradă ■ Lumina soarelui cade pe lentilă ■ Modificarea bruscă a temperaturii din cauza intemperiilor (vânt, ploaie, zăpadă) sau sesizarea aerului evacuat de ventila-toare, ferestre deschise ■ Lentila nu este băgată suficient de bine în canelură	■ Reglați aria de detecție ■ Reglați aria de detecție ■ Montați senzorul astfel încât să fie protejat de lumina soarelui sau reglați din nou aria de detecție ■ Reglați aria de detecție, schimbați locul de montaj ■ Apăsați încă o dată bine lentila în canelură
Lampa cu senzor își schimbă aria de detecție	■ Temperaturi ambientale diferite	■ Reglați cu exactitate aria de detecție, folosind calote de acoperire
LED-ul este permanent aprins, deși iluminatul continuu nu este activat	■ Siguranța internă activată	■ Opriti lampa cu senzor și porniți-o iarăși după 5 sec.
LED-urile pâlpâie	■ Rețeaua locală de curent	■ Vezi observația de la pagina 73

Garanție

Acest produs Steinel a fost fabricat cu maximă atenție, verificat din punctul de vedere al funcționării și al siguranței și supus unor controale aleatorii. Steinel garantează structura și funcționarea ireproșabilă a acestui produs. Termenul de garanție este de 36 de luni și se scurge de la data vânzării produsului către consumator. Remedii defectele de material și de fabricație prin repararea sau înlocuirea pieselor defectuoase, alegerea aparținându-ne. Garanția nu acoperă consumabilele și nici stricăciunile sau defecțiunile cauzate de manipularea ori întreținerea incorectă a produsului. Este exclusă compensarea daunelor provocate unor altor obiecte.

Garanția este valabilă doar dacă aparatul nedezasamblat este trimis la atelierul competent într-un ambalaj adecvat, împreună cu o scurtă descriere a defecțiunii, cu bonul de casă sau cu factura (cu data cumpărării și cu ștampila distribuitorului).

Reparații și post-garanție:

După expirarea perioadei de garanție sau în cazul unei defecțiuni neacoperite de garanție informați-vă la cel mai apropiat centru de service despre posibilitatea reparării produsului.

36 luni
GARANȚIE
de funcționare

🇸🇱 Navodilo za montiranje

Spoštovani kupec,

najlepša hvala za zaupanje, ki ste ga izkazali z nakupom svoje nove senzorske svetilke STEINEL. Odločili ste se za izdelek visoke kakovosti, ki je bil proizveden, testiran in zapakiran z največjo skrbnostjo.

Prosimo, da pred inštalacijo preberite navodila za montiranje. Le strokovno pravilna inštalacija in zagon uporaba zagotavljata dolgo, zanesljivo in nemoteno delovanje.

Želimo vam veliko veselja s svojo novo senzorsko svetilko STEINEL.

Opis naprave

- 1 Zidno držalo
- 2 Ekscenter za pritrditev stekla
- 3 Leča senzorja (snemljiva in vrtljiva za izbiro osnovnih nastavitvev dosega, ki znašata maks. 5 m ali 12 m)
- 4 Nastavitev zatemnitve
- 5 Nastavitev časa
- 6 Osnovna osvetlitev, sistem Watt-o-matic (zatemnitev)
- 7 Omrežni priključek
- 8 Omrežni priključek podometna napeljava
- 9 Omrežni priključek nadometna napeljava
- 10 LED, rdeča
- 11 Posebni pokrov
- 12 Senzorska posebna kapica

Tehnični podatki

Mere (v x š x g):	330 x 185 x 115 mm
Omrežni priključek:	230 – 240 V, 50 Hz
Moč:	8 W LED / 90 lm
Temperatura barve:	3200 kelvinov (topla bela)
Življenjska doba LED:	50.000 ur
Kot zaznavanja:	180° z 90° odpiralnim kotom
Doseg zajemanja:	12 ali 5 m (2 osnovni nastavitvi)
Nastavitev mejne osvetljenosti okolice:	2 – 2000 luksov
Nastavitev časa:	5 sek. – 15 min
Osnovna osvetlitev:	0 – 50 %, začetek mehke luči
Trajna osvetlitev:	možen vklop (4 ure)
Vrsta zaščite:	IP 44
Razred zaščite:	II
Razpon temperature:	-20 °C do 50 °C

⚠️ Varnostna navodila

- Pred izvajanjem dela na napravi prekinite dovod električne napetosti!
- Ob montaži mora biti električni vodnik, ki ga boste priključili, brez napetosti. Zato najprej odklopite tok in preverite s preizkuševalcem električne napetosti, ali res ni več pod napetostjo.
- Pri namestitvi senzorske luči gre za delo z omrežno napetostjo. Zato mora biti inštalacija izvedena strokovno v skladu z običajnimi inštalacijskimi predpisi in pogoji priključitve.
(GB)-VDE 0100, (A)-ÖVE/ÖNORM E 8001-1, (CH)-SEV 1000
- Nastavitev funkcij ④, ⑤, ⑥ izvajajte le pri montirani leči.

Načelo delovanja ⑩

Integrirani infrardeči senzor je opremljen z dvema 120°-piro-senzorjema, ki zaznavata nevidno toplotno sevanje premikajočih se teles (ljudi, živali itd.).

Na ta način zajeto sevanje je elektronsko pretvorjeno in tako avtomatsko vklopi luči. Skozi ovire, kot so npr. zidovi in steklene šipe, se toplotno sevanje ne zaznava, zato se luč ne vklopi. S pomočjo dveh piro-senzorjev je dosežen kot zaznavanja v obsegu 180° z izstopnim kotom 90°. Leča senzorja je snemljiva in vrtljiva. To omogoča dve osnovni nastavitvi dosega maks. 5 m ali 12 m.

Pomembno: Najbolj zanesljivo zaznavanje premikanja dosežete, čeje senzorska svetilka montirana stransko na smer hoje in ni ovir (npr. dreves, zidov ipd.), ki bi motili senzor.

Inštalacija/stenska montaža ⑬

Mesto montaže naj bo od drugih luči oddaljeno vsaj 50 cm, ker lahko toplotno sevanje sproži sistem. Da bi zagotovili navedene dosege 5/12 m, naj montažna višina znaša pribl. 2 m.

Postopek montaže:

1. Zidno držalo ① držite na steno in označiti točke za vrtanje lukenj.
2. Izvrtajte luknje in vstavite moznik (Ø 6 mm).
3. Skozi speljite omrežni kabel. Za nadometno napeljavo prebijte luknje za dovod kabla, vstavite tesnilne čepke, jih predrite ter vdenite omrežni kabel.
4. Zidno držalo ① privijačite.

5. Prikllop napetostnega kabla (glej sliko ⑦)

Omrežna dovodnica je sestavljena iz 2- ali 3- žilnega kabla:

L = fazni vodnik (običajno črn ali rjav)

N = nevtralni vodnik (običajno moder)

PE = zaščitni vodnik (zeleno/rumen)

V primeru dvoma kable identificirajte z indikatorjem napetosti; nato spet izklopite tok. Faza (**L**) in nevtralni vodnik (**N**) se priključita na vtično sponko. Zaščitni vodnik lahko zavarujete z izolirnimi trakom.

Napotek: Na omrežni kabel lahko seveda montirate omrežno stikalo za vklop in izklop. Za funkcijo trajne osvetlitve je to predpogoj (gl. poglavje funkcija trajne osvetlitve ⑮).

6. Lečo senzorja ③ natakните (doseg lahko izbirate med maks. 5 m ali 12 m) g. poglavje Nastavitev dosega ⑩. Po potrebi natakните zaslonke ⑰.

Funkcije ④–⑥

Ko je zidno držalo montirano, omrežni priključek izveden in leča senzorja nameščena, lahko senzorsko luč začnete uporabljati. S pomočjo tipk za programiranje lahko izvedete tri nastavitve. Pri uporabi programskega gumba se senzor nahaja v načinu programiranja.

To pomeni:

- Luč se načeloma vedno izklopi.
- Delovanje senzorja je prekinjeno.
- Funkcija stalne razsvetljave je prekinjena (če je aktivna).

Nastavitve je možno poljubno spreminjati. V primeru izpada električnega omrežja je zadnja vrednost varnostno shranjena.

Nastavitev jakosti svetlobe (prag delovanja) ④

(tovarniška nastavitve: delovanje pri dnevni svetlobi 2000 luksov)



Želeni vklopni prag lahko nastavite od pribl. 2 luksa do 2000 luksov.

a) Nastavljanje individualne zelene vrednosti:

Pri zelenih svetlobnih razmerah, pri katerih naj bo luč ob premikanju v prihodnje aktivna, je treba pritisniti tipko, da začne rdeča LED-dioda ⑩ utripati. Ta vrednost je s tem shranjena.

b) Nastavitev za nočno delovanje (4 luks) podnevi

Tipko držite pribl. 5 sekund pritisnjeno, dokler rdeča LED v leči ne utripa več.

Zakasnitev izklopa (nastavitev časa) ⑤

(tovarniška nastavitve: 10 sek.)



Želena trajanje svetlenja luči lahko brezstopenjsko nastavite od pribl. 5 min. do maks. 15 min.

Nastavite posamezno trajanje svetlenja svetilke:

- Tipko držite pritisnjeno, dokler rdeča LED ne začne ⑩ utripati.
- Tipko spustite ter počakajte, da preteče zeleni čas svetlenja (LED utripa).
- Nato ponovno pritisnite tipko, da LED ugasne. S tem je izbran čas do sekunde natančno shranjen.
- Postopek se po poteku maksimalnega možnega nastavljenega časa (15 minut) avtomatsko zaključuje.
- Za nastavitev najkrajšega možnega časa 2-krat na hitro pritisnite tipko.

Osnovna osvetlitev ⑥

(tovarniška nastavitve: zatemnitev izklop: 0 %)



Osnovno osvetlitev lahko brezstopenjsko nastavljate od 0 do 50 %. To pomeni, da se luč šele pri premikanju v območju zajemanja senzorja vklopi na največjo moč svetlenja. **Napotek:** V načinu zatemnitve se lahko pojavi rahlo migljanje LED-luč, kar je odvisno od lokalnega omrežja. To ni pogojeno z izdelkom in ni razlog za reklamacijo.

Nastavite posamezno vrednost zatemnitve:

- Tipko držite pritisnjeno, dokler LED ne začne. ⑩ utripati.
- Tipko še naprej držite pritisnjeno, območje zatemnitve bo počasi prešlo od 0–50%.
- Ko je zaželeno vrednost dosežena, tipko spustite.

Potem LED utripa še pribl. 5 sekund. Med tem časom lahko vrednost zatemnitve še naprej optimirate.

Stalna osvetlitev ⑮

V primeru, da je na električno omrežje nameščeno omrežno stikalo, so ob enostavnem vklopu in izklopu možne sledeče funkcije: mōglichen:

Senzorsko delovanje

1) Vklp luči:

Stikalo 1 x IZKL. in VKL.

Luč ostane za nastavljen čas vklopljena.

2) Izklop luči:

Stikalo 1 x IZKL. in VKL.

Luč ugasne oziroma preklopi v senzorsko delovanje.

Trajna osvetlitev

1) Vklp trajne osvetlitve:

Stikalo 1 x izklop in vklop. Luč bo za 4 ure nastavljena na neprekinjeno luč (rdeča LED sveti). ⑩. Po tem se avtomatično spet preklopi v delovanje senzorja (rdeča LED se ugasne).

2) Izklapljanje trajne osvetlitve:

Stikalo 1 x IZKL. in VKL. Luč ugasne oziroma preklopi v senzorsko delovanje.

Pomembno:

Večkratni pritiski na stikalo si morajo slediti v hitrem zaporedju (v okviru 0,5 – 1 sek.).

Funkcija ponastavitve (Reset)

Vse nastavitve se lahko vsakem trenutku povrne na stanje, kakršno je obstajalo ob dobavi (delovanje ob dnevni svetlobi 2000 luksov, trajanje svetlenja 10 sekund, zatemnitev izklopljena).

Vse 3 tipke pritisnite hkrati, dokler se LED ⑩ ne začne vklapljati in spet izklaplja (pribl. 5 sek.).

Soft-vklp luči

Svetilka s senzorjem ima funkcijo mehkega vklopa luči. To, pomeni, da ob vklopu luč ne deluje ob maksimalni moči, temveč se svetlost v roku ene sekunde počasi poveča do 100%. Prav tako luč ob izklopu počasi izgublja svetilno moč.

Osnovna nastavitve dosega ⑯

Leča senzorja je razdeljena na dve območji zaznavanja. Z eno polovico je zaobjet doseg maks. 5 m, z drugo doseg maks. 12 m (pri montažni višini pribl. 2 m). Ko nataknete lečo (lečo trdo vpnite v predviden utor) označi majhna puščica izbran maks. doseg 12 m ali 5 m (puščica levo = 5 metrov, puščica desno = 12 metrov).

Lečo lahko ob strani z izvijačem sprostite iz položajnika ter ponovno namestite v skladu z želenim dosegom.

Posamična fina nastavitve z zastirali ⑰

Da bi iz območja zaznavanja izključili ali ciljano nadzorovali dodatna območja, kot so npr. poti ali sosednja zemljišča, lahko območje zaznavanja s pomočjo zastiral natančno določite. Zastirala lahko vzdolž naprej preluknjanih delitev v navpični ali vodoravni smeri ločite ali razrežete s škarjami. Vpnete jih lahko na zgornji vdolbini v sredini leče. Z namestitvijo pokrova ⑧ se nato pritrdijo.

(Sl.) ⑰ kažejo primere za zmanjšanje kota zaznavanja ter dosega.)

Uporaba/nega

Senzorska svetilka je primerna za avtomatičen vklop luči. Vremenski vplivi lahko vplivajo na delovanje svetilke s senzorjem, pri močnih sunkih vetra sneženju, dežju ali toči lahko pride do zmotnih vklopov, ker senzor ne more razlikovati nenadnih temperaturnih sprememb od izvorov toplote. Lečo je dovoljeno čistiti z vlažno krpo (brez uporabe čistil).

Ⓒ Izjava o skladnosti

Ta izdelek izpolnjuje zahteve

- Direktive o nizki napetosti 2006/95/ES
- Direktive o elektromagnetni združljivosti 2004/108/ES
- Direktive o omejitvi uporabe nekaterih nevarnih snovi v električni in elektronski opremi 2011/65/ES
- Direktive OEEQ 2012/19/ES

Obratovalne motnje

Motnja	Vzrok	Pomoč
Senzorska svetilka nima napetosti	<ul style="list-style-type: none">■ Okvarjena varovalka, ni vklopljeno, vod prekinjen■ Kratki stik	<ul style="list-style-type: none">■ Nova varovalka, vklopite omrežno stikalo, preverite napeljava z indikatorjem napetosti■ Preverite priključke
Senzorska svetilka se ne vklopi	<ul style="list-style-type: none">■ Pri dnevnem delovanju, nastavitve zatemnitve se nahaja na nočnem delovanju■ Omrežno stikalo je IZKLOPLJENO■ Varovalka je okvarjena■ Področje zaznavanja ni ciljno usmerjeno■ Interna električna varovalka se je aktivirala (LED-trajna luč)	<ul style="list-style-type: none">■ Na novo nastavite (tipka ④)■ Vklapljanje■ Nova varovalka, po možnosti preverite priključek■ na novo nastavite■ izklopite in po pribl. 5 sekundah ponovno vklopite senzorsko svetilko
Senzorska svetilka se ne izklopi	<ul style="list-style-type: none">■ Stalno premikanje na področju zajemanja■ Osnovna osvetljenost > 0 %	<ul style="list-style-type: none">■ Preverite področje zaznavanja in ga po potrebi na novo nastavite■ Osnovno osvetljenost postavite na 0% (tipka ⑥)
Senzorska svetilka se nezaželeno vklopi	<ul style="list-style-type: none">■ Veter premika drevesa in grmičevje v območje zaznavanja■ Senzor zaznava avtomobile na cesti■ Sončni žarki padajo na lečo■ Nenadne spremembe temperature zaradi vremena (veter, dež, sneg) ali zraka iz ventilatorjev, odprtih oken■ Leča ni dovolj trdno vtisnjena v utor	<ul style="list-style-type: none">■ Spremenite območje■ Spremenite območje■ Senzor namestiti na zaščiteno mesto ali spremeniti območje zaznavanja■ Spremenite območje, zamenjajte kraj montaže■ Lečo še enkrat vtisnite
Sprememba dosega senzorske svetilke	<ul style="list-style-type: none">■ Drugačne temperature okolja	<ul style="list-style-type: none">■ Območje zajemanja natančno nastavite z zaslonkami
LED dioda stalno sveti, čeprav ni vklopljena stalna osvetljava	<ul style="list-style-type: none">■ Notranja varovalka aktivirana	<ul style="list-style-type: none">■ Izklopite in po 5. sekundah ponovno vklopite senzorsko svetilko
Migetanje LED-luči	<ul style="list-style-type: none">■ Lokalno električno omrežje	<ul style="list-style-type: none">■ gl. napotek na strani 77

Garancija za delovanje

Ta proizvod podjetja Steinel je bil izdelan z veliko skrbnostjo, preverjen glede delovanja in varnosti po veljavnih predpisih ter končno podvržen naključni kontroli. Podjetje STEINEL daje garancijo na neoporečno kakovost in delovanje Garancijski rok znaša 5 leta, garancija pa prične veljati na dan prodaje uporabniku. Odpravljamo pomanjkljivosti, ki obsegajo napake na materialu ali tovarniške napake, garancija pa je izpolnjena ob popravilu oz. zamenjavi pomanjkljivih delov po naši izbiri. Garancija ne velja pri poškodbah hitro obrabljivih delov, prav tako ne velja za škodo in pomanjkljivosti, do katerih je prišlo zaradi nepravilne uporabe ali vzdrževanja. Na ostalo posredno škodo ne dajemo garancije.

Garancija bo odobrena v primeru, da pošljete dobro zapakirano, nerazstavljeno napravo s kratkim opisom napake ter potrdilom o nakupu oz. računom (datum nakupa in štampiljka trgovca) na ustrezno servisno službo.

Servis za popravila:

Po poteku garancijske dobe ali pomanjkljivosti, za katere ni mogoče uveljavljati garancijskega zahtevka, se pozanimajte o možnem popravilu pri svojem serviserju.

**36 mesečna
garancija za
delovanje**

HR Upute za montažu

Poštovani kupče,

zahvaljujemo na povjerenju koje ste nam iskazali kupnjom Vaše nove STEINEL senzorske svjetiljke. Odlučili ste se za proizvod visoke kvalitete koji je proizveden, ispitan i zapakiran uz veliku pažnju.

Molimo Vas da se prije instaliranja upoznate s ovim uputama za montažu. Naime, samo stručna instalacija i puštanje u pogon jamči dug i pouzdan rad bez smetnji.

Želimo Vam puno zadovoljstva s Vašom novom STEINEL senzorskom svjetiljkom.

Opis uređaja

- 1 Zidni držač
- 2 Ekscentar za pričvršćenje stakla
- 3 Senzorska leća (odvojiva i može se okretati u svrhu odabira osnovnog podešavanja dometa od maks. 5 m ili 12 m)
- 4 Podešavanje svjetlosnog praga
- 5 Podešavanje vremena
- 6 Osnovno svjetlo / Watt-o-matic (dimanje)
- 7 Mrežni priključak
- 8 Mrežni priključak za podžbukni vod
- 9 Mrežni priključak za nadžbukni vod
- 10 LED, crvena
- 11 Dizajnirani poklopac
- 12 Dizajnirana kapa senzora

Tehnički podaci

Dimenzije (V x Š x D):	330 x 185 x 115 mm
Priključak na strujnu mrežu:	230 – 240 V, 50 Hz
Snaga:	8 W LED / 90 lm
Temperatura boje:	3200 kelvina (topla bijela)
Vijek trajanja LED-a:	50000 sati
Kut detekcije:	180° s 90° kuta otvora
Domet:	12 ili 5 m (2 osnovne podešenosti)
Podešavanje svjetlosnog praga:	2 – 2000 luksa
Podešavanje vremena:	5 sek – 15 min
Osnovno svjetlo:	0 – 50 %, soft pokretanje svjetla
Stalno svjetlo:	4 sata, uklopivo
Vrsta zaštite:	IP 44
Klasa zaštite:	II
Temperaturno područje:	-20 °C do 50 °C

! Sigurnosne upute

- Prije svih radova na uređaju prekinite naponsko napajanje!
- Prilikom montaže električni vod koji treba priključiti ne smije biti pod naponom. Zbog toga najprije isključite struju i pomoću ispitivača napona provjerite je li uspostavljeno beznaponsko stanje.
- Kod instalacije senzorske svjetiljke radi se s mrežnim naponom. Zbog toga se ona mora izvršiti stručno i u skladu sa standardnim propisima o instalacijama i uvjetima priključivanja. (GB)-VDE 0100, (A)-ÖVE/ÖNORM E 8001-1, (CH)-SEV 1000
- Podešavanja funkcija ④, ⑤, ⑥ provodite samo s montiranom lećom

Princip rada ⑬

Integrirani infracrveni senzor opremljen je s dva piro-senzora od 120° koji registriraju nevidljivo toplinsko zračenje predmeta koji se pred njima kreću (ljudi, životinje itd.).

Tako registrirano toplinsko zračenje elektronički se pretvara u signal koji kao takav automatski uključuje svjetlo. Zbog prepreka kao što su npr. zidovi ili prozorska stakla, ne prepoznaje se toplinsko zračenje pa prema tome nema ni uključivanja. Pomoću dva piro-senzora postiže se kut detekcije od 180° s kutom otvora od 90°. Senzorska leća može se skinuti i okretati. To omogućuje dva osnovna podešavanja od maks. 5 m ili 12 m.

Važno: Najsigurnije detektiranje pokreta postići ćete ako senzorsku svjetiljku montirate bočno na smjer kretanja i nikakve prepreke (kao npr. drveća, zidovi itd.) ne ometaju rad senzora.

Instalacija/zidna montaža ⑬

Mjesto montaže trebalo bi biti udaljeno najmanje 50 cm od drugog svjetla jer toplinsko zračenje može dovesti do aktiviranja sustava. Da bi se postigli navedeni dometi od 5/12 m, visina montaže treba iznositi oko 2 m.

Montaža:

1. Zidni držač ① držite na zidu i označite rupice za provrte.
2. Izbušite rupice, umetnite tiple (Ø 6 mm).
3. Provedite kabel mrežnog voda. Za nadžbukni kabel probijte rupe za uvođenje kabela, umetnite brtvne čepove, probijte i provedite kabel mrežnog voda.
4. Navrnuti zidni držač ①.

5. Priključak mrežnog voda (v. sl. ⑦)

Mrežni vod sastoji se od dvožilnog do trožilnog kabela:

L = faza (većinom crna ili smeđa)

N = neutralni vodič (većinom plavi)

PE = zaštitni vodič (zeleno/žuti)

U slučaju sumnje kabel morate identificirati pomoću ispitivača napona; zatim ga ponovno isključiti uz napon. Faza (**L**) i neutralni vodič (**N**) priključuju se na utičnu stezaljku. Zaštitni vodič može se osigurati izolacijskom trakom.

Napomena: Naravno da u vodu može biti montirana mrežna sklopka za uključivanje i isključivanje.

To je pretpostavka za funkciju stalnog svjetla (vidi pogl. Funkcija stalnog svjetla ⑮).

6. Staviti senzorsku leću ③ (domet po želji, maks. 5 m ili 12 m) v. poglavlje Podešavanje dometa ⑬. Eventualno stavite pokrovne zaslone ⑰.

Funkcije ④ ⑥

Kad je montiran zidni držač, uspostavljen strujni priključak i stavljena senzorska leća, možete uključiti senzorsku svjetiljku. Pomoću tipki za programiranje možete provesti tri podešavanja. Prilikom pritiska na tipku za programiranje svjetiljka se nalazi u modusu programiranja.

To znači:

- Svjetiljka se načelno uvijek isključuje.
- Funkcija senzora nije aktivna.
- Funkcija stalnog svjetla (ako je aktivna) se prekida.

Podešavanja se mogu mijenjati po volji. Posljednja vrijednost memorira se u slučaju ispada mreže.

Podešavanje svjetlosnog praga

(prag reagiranja) ④

(Tvornički podešeno: danje svjetlo 2000 luksa)



Željeni prag aktiviranja može se podesiti od oko 2 do 2000 luksa.

a) Podešavanje individualne željene vrijednosti:

Ako želite da se svjetlo ubuduće prilikom pokreta aktivira, pritišćite tipku tako dok počne žmirkati crvena LED ⑩ dioda. Na taj način je vrijednost memorirana.

b) Podešavanje noćnog režima rada (4 luksa) po danu

Tipku držite pritisnutu oko 5 sekundi tako da crvena LED-dioda u leći prestane žmirkati.

Kašnjenje isključivanja

(podešavanje vremena) ⑤

(tvornički podešeno: oko 10 sek)



Željeno trajanje svjetla može se kontinuirano podešavati od oko 5 sek do maks. 15 min.

Individualno podešavanje trajanja svjetla:

- Tipku držite pritisnutom tako dugo dok crvena LED dioda počne ⑩ žmirkati.
- Pustite tipku i pričekajte željeno vrijeme (LED žmirkaj).
- Ponovno pritisnite tipku tako da se LED isključuje. Na taj način je točno u sekundu memorirano željeno vrijeme.
- Postupak automatski završava nakon isteka maksimalno podešenog vremena (15 minuta).
- Za podešavanje najkraćeg vremena tipku treba nakratko pritisnuti 2 x uzastopce.

Osnovna razina osvijetljenosti ⑥

(tvornički podešeno:

dimanje isključeno: 0%)



Osnovna razina osvijetljenosti može se regulirati kontinuirano od 0 do 50 %. To znači: tek kod pokreta u području senzorske detekcije svjetlo se uključuje na maksimalnu snagu. **Napomena:** u načinu rada dimanja (Watt-o-matic) može, ovisno o lokalnoj strujnoj mreži, doći do blagog treptanja LED dioda. To nije nedostatak proizvoda i ne predstavlja razlog reklamacije.

Podešavanje individualne vrijednosti osnovnog svjetla:

- Tipku držite pritisnuto tako dugo dok LED ⑩ ne počne treperiti.
- Tipku dalje držite pritisnutom, polako se prolazi područje osnovne razine osvjetljenosti (dimanje) od 0–50%.
- Kad se postigne željena vrijednost, pustite tipku.

Nakon toga LED treperi još oko 5 sekundi. Tijekom tog vremena vrijednost podešene osnovne razine osvjetljenosti (Watt-o-matic) može se još optimizirati.

Funkcija stalnog svjetla ⑮

Montira li se mrežna sklopka u mrežni vod, osim jednostavnog uključivanja i isključivanja moguće su sljedeće funkcije:

Pogon senzora

1) Uključivanje svjetla:

Sklopku 1 x ISKLJUČITI i UKLJUČITI.

Svjetlo ostaje uključeno tijekom podešenog vremena.

2) Isključivanje svjetla:

Sklopku 1 x ISKLJUČITI i UKLJUČITI.

Svjetlo se isključuje odnosno prelazi u pogon senzora.

Pogon stalnog svjetla 1)

Uključite stalno svjetlo:

Sklopku 2 x ISKLJUČITI i UKLJUČITI. Svjetiljka je postavljena na 4 sata stalnog svjetla (svijetli crvena LED dioda ⑩). Nakon isteka vremena stalnog svjetla ponovno automatski prelazi u pogon senzora (crvena LED dioda se isključuje).

2) Isključivanje stalnog svjetla:

Sklopku 1 x ISKLJUČITI i UKLJUČITI. Svjetlo se isključuje odnosno prelazi u pogon senzora.

Važno:

Treba više puta uzastopce brzo pritisnati sklopku (u području 0,5 – 1 sek).

Funkcija resetiranja

Sve podešenosti mogu se uvijek iznova resetirati na stanje prilikom isporuke (danje svjetlo 2000 luksa, trajanje svjetla 10 sekundi i osnovno svjetlo isključeno).

Za to držite sve 3 tipke istovremeno pritisnute tako dugo dok se LED ⑩ ponovno ne uključi i isključi (oko 5 sek).

Soft uključivanje svjetla

Senzorska svjetiljka ima funkciju soft uključivanja svjetla. To znači da se svjetlo prilikom uključivanja ne uključuje odmah na maksimalnu snagu, već se svjetloća polako pojačava na 100% unutar jedne sekunde. Isto tako se jačina svjetla prilikom isključivanja polako smanjuje.

Osnovno podešavanje dometa ⑯

Senzorska leća podijeljena je na dva područja detekcije. Jednom polovicom postiže se domet od maks. 5 m, a drugom domet od maks. 12 m (kod visine montaže od oko 2 m). Nakon stavljanja leće (leću fiksirati u predviđeni utor) jedna mala strelica označava odabran maks. domet od 12 m ili 5 m (strelica lijevo = 5 metara, strelica desno = 12 metara).

Izvijačem možete izvaditi leću bočno iz utora i ponovno je staviti prema željenom dometu.

Individualno fino podešavanje s pokrovnim zaslonima ⑰

Da biste izdvojili ili ciljano nadzirali dodatna područja kao npr. staze ili susjedovo zemljište, stavljanjem pokrovnih zaslona možete točno podesiti područje detekcije. Pokrovni zasloni mogu se odvojiti duž podjela označenih utorima u okomitom ili vodoravnom položaju ili se mogu odrezati škarama. Zatim ih možete objesiti na posve gornje udubljenje u sredini leće. Stavljanjem poklopca ⑧ konačno će biti fiksirani.

(sl. ⑰ prikazuju primjere smanjenja kuta detekcije kao i dometa.)

Pogon/održavanje

Senzorska svjetiljka je namijenjena za automatsko uključivanje svjetla. Vremenski uvjeti mogu utjecati na funkcioniranje senzorske svjetiljke, kod jakog vjetrova, snijega, kiše, tuče može doći do pogrešnog aktiviranja jer se ne mogu razlikovati nagla kolebanja temperature izvora topline. Leća za detekciju može se u slučaju zaprljanosti obrisati vlažnom krpom (bez sredstva za čišćenje).

CE Izjava o usklađenosti

Ovaj proizvod ispunjava

- Direktivu o niskom naponu 2006/95/EG
- Direktivu o elektromagnetskoj kompatibilnosti 2004/108/EG
- Direktivu o ograničenju korištenja određenih, opasnih materijala u električnim i elektroničkim uređajima (RoHS) 2011/65/EG
- Direktivu o otpadnim električnim i elektroničkim uređajima i opremi (WEEE) 2012/19/EZ

Smetnje u radu

Smetnja	Uzrok	Pomoć
Senzorska svjetiljka bez napona	<ul style="list-style-type: none">■ neispravni osigurač, nije uključeno, prekinut vod■ kratki spoj	<ul style="list-style-type: none">■ stavite novi osigurač, uključite mrežnu sklopku, provjerite vod pomoću ispitivača napona■ provjerite priključke
Senzorska svjetiljka se ne uključuje	<ul style="list-style-type: none">■ noćni režim rada podešen je da funkcionira i po danu■ mrežna sklopka je ISKLJUČENA■ neispravni osigurač■ područje detekcije nije ciljano podešeno■ aktiviran je interni električni osigurač (LED stalno svjetlo)	<ul style="list-style-type: none">■ iznova podesite - resetirajte (tipka ④)■ uključiti■ stavite novi osigurač, event. provjerite priključak■ iznova podesiti■ senzorsku svjetiljku isključite i nakon oko 5 sek. je ponovno uključite
Senzorska svjetiljka se ne isključuje	<ul style="list-style-type: none">■ stalno kretanje u području detekcije■ osnovna svjetloća > 0 %	<ul style="list-style-type: none">■ kontrolirati područje i event. iznova podesiti■ osnovnu svjetloću podesiti na 0 % (tipka ⑥)
Senzorska svjetiljka se neželjeno uključuje	<ul style="list-style-type: none">■ vjetar njiše drveća i grmlje u području detekcije■ detektiranje automobila na ulici■ sunčevo svjetlo pada na leću■ iznenadna promjena temperature zbog nevremena (vjetar, kiša, snijeg) ili zraka koji izlazi iz ventilatora, otvorenih prozora■ leća nije dovoljno čvrsto pritisnuta u utor	<ul style="list-style-type: none">■ premjestiti područje detekcije■ premjestiti područje detekcije■ stavite zaštićen senzor ili premjestite područje detekcije■ promijeniti područje detekcije, premjestiti mjesto montaže■ još jednom pritisnite leću
Promjena dometa senzorske svjetiljke	<ul style="list-style-type: none">■ ostale temperature okoline	<ul style="list-style-type: none">■ pomoću pokrovnih zaslona točno podesite područje detekcije
LED stalno svijetli iako nije uključeno stalno svjetlo	<ul style="list-style-type: none">■ aktiviran je interni osigurač	<ul style="list-style-type: none">■ senzorsku svjetiljku isključite i nakon oko 5 sek. je ponovno uključite
LED-ovi trepere.	<ul style="list-style-type: none">■ lokalna strujna mreža	<ul style="list-style-type: none">■ usp. napomenu na stranici 81

Jamstvo za funkcionalnost

Ovaj STEINEL-ov proizvod izrađen je uz veliku pažnju, njegovo funkcioniranje i sigurnost ispitani su prema važećim propisima i na kraju je proizvod podvrgnut kontroli uzorka. STEINEL preuzima jamstvo za besprijekornu kakvoću i funkcionalnost. Jamstveni rok iznosi 36 mjeseci i započinje s danom prodaje potrošaču. Uklanjamo nedostatke koji nastaju zbog greške na materijalu ili tijekom proizvodnje, jamstvo se realizira popravkom ili zamjenom dijelova s greškom po našem izboru. Jamstvo ne dajemo u slučaju oštećenja na potrošnim dijelovima, kao i šteta i nedostataka koji nastanu zbog nestručnog rukovanja ili održavanja.

Posljedične štete na drugim predmetima su isključene. Jamstvo se priznaje samo ako nerastavljeni, dobro zapakiran uređaj pošaljete zajedno s kratkim opisom greške i računom (datum kupnje i pečat trgovine), nadležnoj servisnoj službi.

Servisna služba:

Nakon isteka jamstvenog roka ili kad se utvrdi nedostatak bez jamstva, raspitajte se kod najbliže servisne službe o mogućnosti popravka.



EST Montaažijuhend

Väga austatud klient!

Täname Teid usalduse eest, mida Te meile uue STEINELi sensorvalgusti ostmisega osutasite. Te otsustasite väärtusliku kvaliteettoote kasuks, mis on hoolikalt toodetud, testitud ning pakendatud.

Palun tutvuge enne installeerimist käesoleva montaažijuhendiga. Sest üksnes asjakohase installatsiooni ja kasutuselevõtu puhul on tagatud pikaajaline, usaldusväärne ning rikkevaba talitlus.

Soovime Teile uue STEINELi sensorvalgusti meeldivat kasutamist.

Seadme kirjeldus

- 1 Seinahoidik
- 2 Ekstsentrisk klaasi kinnitamiseks
- 3 Sensorilääts (äravõetav ja pööratav tööraadiuse põhiseadistuse valimiseks max 5 m või 12 m)
- 4 Härmarduse seadmine
- 5 Aja seadmine
- 6 Põhivalgustus / Watt-o-matic (härmardamine)
- 7 Võrguühendus
- 8 Võrgutoitejuhe süvispaigalduseks
- 9 Võrgutoitejuhe pindpaigalduseks
- 10 LED, punane
- 11 Disainkuppel
- 12 Sensori disainkübar

Tehnilised andmed

Mõõtmed (K x L x S):	330 x 185 x 115 mm
Võrguühendus:	230 – 240 V, 50 Hz
Võimsus:	8 W LED / 90 lm
Värvitemperatuur:	3200 kelvinit (soe-valge)
LEDi eluiga:	50000 tundi
Tuvastusnurk:	180° avatusnurgaga 90°
Tuvastusraadius:	12 või 5 m (2 põhiseadistust)
Härmarduse seadmine:	2 – 2000 lux
Aja seadmine:	5 sek – 15 min
Põhivalgustus:	0 – 50%, valguse mahe sisselülitumine
Püsivalgustus:	4 h lülitatav
Kaitseliik:	IP 44
Kaitseklass:	II
Temperatuurivahemik:	-20 °C kuni 50 °C

! Ohutusjuhised

- Katkestage enne kõiki seadme kallal tehtavaid töid pingetoid!
- Monteerimisel peab olema külgeühendatav elektrijuhe pingevaba. Selleks lülitage esmalt elektrivool välja ja kontrollige pingetestri abil pingevabadust.
- Sensorvalgusti installeerimisel on tegemist tööga võrgupinge kallal. Viimast tuleb teostada seetõttu asjakohaselt vastavalt riigis kehtivatele installatsioonieeskirjadele ja ühendamistingimustele. (GB)-VDE 0100, (A)-ÖVE/ÖNORM E 8001-1, (CH)-SEV 1000
- Tehke funktsiooniseadeid ④, ⑤, ⑥ ainult monteeritud läätse puhul.

Printsiip 16

Integreeritud infrapunaseadistaja on varustatud kahe 120° pürosensoriga, mis registreerivad liikuvatelt kehadel n (inimesed, loomad jne) pärit nähtamatut soojuskiirgust.

Tuvastatud soojuskiirgus muundatakse elektrooniliseks ja lülitab nii valgusti automaatselt sisse. Läbi takistuste nagu nt müüride või klaastahvlite soojuskiirgust ei registreerita, millele ei järgne ka lülitust. Kahe pürosensori abil saavutatakse 180° tuvastusnurk 90° avatusnurgaga. Sensorilääts on äravõetav ja pööratav. See võimaldab kahte tööraadiuse põhiseadistust max 5 m või 12 m.

Tähtis: Liikumise usaldusväärseima tuvastamise saavutate siis, kui monteerite sensorvalgusti kõndimise suunas küljele ja takistused (nagu nt puud, müürid jms) ei piira sensori vaatevälja.

Installatsioon/seinamontaaž 13

Montaažikoht peaks asuma teistest valgustitest vähemalt 50 cm kaugusel, et vältida süsteemi tööle-rakendamist soojuskiirguse tõttu. Antud 5/12 m töö-raadiuste saavutamiseks peab olema montaažikõrgus u 2 m.

Montaažietapid:

1. Hoidke seinahoidikut ① vastu seinat ja märkige puuravad.
2. Puurige augud, pange tüüblid (Ø 6 mm) sisse.
3. Juhtige võrgutoitejuhtme kaabel läbi. Murdke pindpaigalduseks stantsitud ava kaabli sisseviimiseks välja, pange tihenduskorgid sisse, torgake läbi ja suunake võrgutoitejuhtme kaabel läbi.
4. Kruvige seinahoidik ① kinni.

5. Võrgutoitejuhtme ühendus (vt joon. 7)

Võrgutoitejuhte koosneb 2- kuni 3-soonelisest kaablist:

L = faas (enamasti must või pruun)

N = neutraaljuht (enamasti sinine)

PE = kaitsejuht (roheline/kollane)

Kahtluse korral tuleb kaablid pingetestriga identifitseerida; seejärel lülitage taas pingevabaks. Faas (**L**) ja neutraaljuht (**N**) ühendatakse pistiklemmi külge. Kaitsejuhi võib kindlustada isoleerpaelaga.

Juhis: Võrgutoitejuhtmesse võib olla iseenesest mõistetavalt monteeritud sisse- ja väljalülitamiseks võrgulüliti.

See on eelduseks püsivalgustuse funktsiooni puhul (vt peatükki Püsivalgustuse funktsioon 15).

6. Pange sensorilääts ③ peale (tööraadius valikuliselt max 5 m oder 12 m) max 5 m või 12 m), vt peatükki Tööraadiuse seadmine 16. Vaj. pange kattekestad 17 peale.

Funktsioonid 4–6

Pärast seinahoidiku monteerimist, võrguühenduse loomist ja sensorilääts pealepanemist saab sensorvalgusti käiku võtta. Programmeerimisklahvid võimaldavad teha kolme seadistust. Programmeerimisklahvi vajutamisel on valgusti programmeerimismooduses.

See tähendab:

- Valgusti lülitub põhimõtteliselt alati välja.
- Sensorifunktsioon on käigust võetud.
- Püsivalgustuse funktsioon (kui aktiivne) katkestatakse.

Seadeid võib muuta ükskõik kui sageli. Viimane väärtus salvestatakse võrgukatkestuskindlalt.

Härmarduse seadmine

(rakendumislävi) ④

(tehaseseadistus: päeavalgusrežiim 2000 lux)



Valgusti soovitud rakendumisläve saab seadistada vahemikus u 2 lux kuni 2000 lux.

a) Individuaalse soovväärtuse seadistamine:

Soovitud valgustingimustel, mil valgusti peaks tulevikus aktiivseks muutuma, tuleb vajutada klahvi, kuni punane LED ⑩ vilgub. Sellega on antud väärtus salvestatud.

b) Öörežiimi seadistus (4 lux) päeval

Hoidke klahvi u 5 sekundit allavajutatult, kuni punane LED läätstes enam ei vilgu.

Väljalülitusviivitus

(aja seadmine) ⑤

(tehaseseadistus: u 10 sek)



Lambi soovitud põlemiskestus saab sujuvalt vahemikus 5 sek kuni max 15 min seadistada.

Lambi individuaalse põlemiskestuse seadmine:

- Hoidke klahvi allavajutatult, kuni punane LED ⑩ vilgub.
- Laske klahv lahti ja oodake ära soovitud põlemiskestus (LED vilgub).
- Siis vajutage uuesti klahvi kuni LED kustub. Sellega on soovitud aeg sekundilise täpsusega salvestatud.
- Protseduur lõpetatakse pärast maksimaalselt seatava aja (15 minutit) möödumist automaatselt.
- Lühima aja seadmiseks tuleb vajutada klahvi 2 x järjest.

Põhivalgustus ⑥

(tehaseseadistus: härmardus väljas: 0%)



Põhivalgustust on võimalik sujuvalt vahemikus 0 kuni 50 % reguleerida. See tähendab: valgusti lülitatakse maksimaalsele valgusvõimsusele alles sensori tuvastuspiirkonnas esineva liikumise korral. **Juhis:** Härmardusmooduses võib kohalikust vooluvõrgust olenevalt esineda LED-idel kergest värelust. Tegemist pole tootel esineva puudusega ega reklaamatsiooni põhjusega.

Hämaruse individuaalse väärtuse

- Hoidke klahvi allavajutatult, kuni LED ⑩ vilgub.
- Hoidke klahvi edasi allavajutatult, liigutakse aeglaselt läbi hämardusvahemiku 0–50%.
- Laske klahv soovitud väärtuse saavutamisel lahti.

Seejärel vilgub LED veel u 5 sekundit. Nimetatud aja jooksul saab hämardusväärtust täiendavalt optimeerida.

Püsivalgustusfunktsioon ⑮

Kui võrgutoitejuhtmesse monteeritakse võrgulüliti, siis osutuvad peale lihtsa sisse- ja väljalülitamise võimalikuks järg-mised funktsioonid:

Sensorirežiim

1) Valguse sisselülitamine:

lüliti 1 x VÄLJA ja SISSE.

Valgusti jääb seadistatud ajaks sisse.

2) Valguse väljalülitamine:

lüliti 1 x VÄLJA ja SISSE.

Valgusti lülitub välja või sensorirežiimile.

Püsivalgustusrežiim

1) Püsivalgustuse sisselülitamine:

lüliti 2 x VÄLJA ja SISSE. Valgusti seatakse 4-ks tunniks püsivalgustusele (punane LED ⑩ põleb). Seejärel lülitub ta automaatselt uuesti sensorirežiimile (punane LED väljas).

2) Püsivalgustuse väljalülitamine:

lüliti 1 x VÄLJA ja SISSE. Valgusti lülitub välja või sensorirežiimile.

Tähtis:

Lüliti korduv järjestikune vajutamine peab toimuma kiiresti (vahemikus 0,5 – 1 sek).

Reset-funktsioon

Kõiki seadeid on võimalik suvalisel ajahetkel jälle tarneseisundisse (päevavalgustusrežiim 2000 lux, valgustuskestus 10 sekundit ja põhivalgustus väljas) lähtestada.

Selleks hoidke kõik 3 klahvi korraga allavajutatult, kuni LED ⑩ on sisse ja uuesti välja lülitunud (u 5 sek).

Valguse mahe sisselülitamine

Sensorvalgusti on varustatud valguse maheda sisselülitamise funktsiooniga. See tähendab, et valgustus ei lülitu sisse- lülitamisel otse maksimaalsele võimsusele, vaid heledust reguleeritakse ühe sekundi vältel aeglaselt kuni 100% kõrgemaks. Samuti reguleeritakse valgust väljalülitamisel aeglaselt väiksemaks.

Tööraadiuse põhiseadistus ⑯

Sensoriläätis on jaotud kaheks tuvastuspiirkonnaks. Ühe poolega saavutatakse max 5 m tööraadius, teise poolega max 12 m tööraadius (u 2 m montaažikõrgusel). Pärast läätse pealepanemist (kinnitage läätis tugevasti ettenähtud soonde) tähistab väike nool valitud max tööraadiust 12 m või 5 m (vasak nool = 5 meetrit, parem nool = 12 meetrit).

Läätse on võimalik kruvikeerajaga lukustusest vabastada ja vastavalt soovitud tööraadiusele uuesti peale panna.

Individuaalne peenhäälestamine kattesirmidega ⑰

Täiendavate piirkondade nagu nt kõnniteede või naaberkruntide piiritlemiseks või sihilikuks jälgimiseks on võimalik tuvastuspiirkonda kattekestade paigaldamisega täpselt seadistada. Kattekesti saab mööda eelsoonitud jaotisi vertikaalselt või horisontaalselt murda või kääridega lõigata. Need saab siis läätse keskkoha kõige Nad fikseeritakse lõpuks katte ⑱ pealepanemisega.

(Joon. ⑰ esitatakse näiteid tuvastusnurga vähendamiseks ning tööraadiuse redutseerimiseks.)

Käitamine/hoolitsus

Sensorvalgusti sobib valgustuse automaatseks lülitamiseks. Ilmastikuolud võivad mõjutada sensorvalgusti talitlust, tugevate tuuleiilide, lume, vihmajärgu, rahe korral võib esineda väärrakendumist, sest äkilisi temperatuurikõikumisi pole võimalik soojusallikatest eristada. Tuvastusläätsed võivad puhastada määrumise korral niiske lapiga (ilma puhastusvahendita).

☹ ☹ Vastavusdeklaratsioon

Antud toode vastab

- madalpingedirektiivile 2006/95/EÜ
- EMC direktiivile 2004/108/EÜ
- RoHS direktiivile 2011/65/EÜ
- WEEE direktiivile 2012/19/EÜ

Talitusrikked

Rike	Põhjus	Kõrvaldamine
Sensorvalgusti puudub pinge	■ Kaitse defektne, pole sisse lülitatud, juhe katkenud ■ Lühis	■ Uus kaitse, lülitage võrgulüliti sisse; kontrollige juhe pingetest-riga üle ■ Kontrollige ühendusi
Sensorvalgusti lülitub soovimatult sisse	■ Päevavalgustusrežiimil, hämarduseseadistus on öörežiimil ■ Võrgulüliti VALJAS ■ Kaitse defektne ■ Tuvastuspiirkond suunatud seadmata ■ Aktiveeriti interne elektrikaitse (LED püsivalgustus)	■ Seadistage uuesti (klahv ④) ■ Lülitage sisse ■ Uus kaitse, vaj. kontrollige ühendust ■ Häälestage uuesti ■ Lülitage sensorvalgusti välja ja u 5 sek pärast uuesti sisse
Sensorvalgusti lülitub soovimatult sisse	■ Pidev liikumine tuvastuspiirkonnas ■ Põhivalgustus > 0 %	■ Kontrollige piirkonda ja vaj. häälestage uuesti ■ Seadke põhivalgustus 0 % peale (klahv ⑥)
Sensorvalgusti lülitub soovimatult sisse	■ Tuul liigutab tuvastuspiirkonnas puid ja põõsaid ■ Tuvastatakse autosid tänaval ■ Päikesevalgus langeb läätsele ■ Järsk temperatuuri-muutus ilmastiku (tuul, vihm, lumi) tõttu või ventilaatorite heitõhk, avatud aknad ■ Lääts pole piisavalt tugevasti soonde surutud	■ Seadke piirkond ümber ■ Seadke piirkond ümber ■ Paigaldage sensor kaitstult või seadke piirkonda ümber ■ Muutke piirkonda, muutke montaažikohta ■ Vajutage läätst veelkord kinni
Sensorvalgusti tööraadiuse muutumine	■ Teised ümbrus-temperatuurid	■ Seadistage tuvastuspiirkond kattekestadega täpsel tette
LED põleb pidevalt, kuigi püsivalgustust pole seadistatud	■ Interne kaitse aktiveeritud	■ Lülitage sensorvalgusti välja ja 5 sek pärast uuesti sisse
LEDid värelevad	■ Lokaalne vooluvõrk	■ Vrdl juhust lk 85

Talitusgarantii

STEINELi toode on valmistatud suurima hoolikusega, on talitluslikult ja ohutusalaselt kehtivate eeskirjade alusel kontrollitud ning läbinud seejärel pistelise kontrolli. STEINEL annab toote laitmatute omaduste ja talitluse kohta garantii. Garantiitähdaeg on 36 kuud ja algab tarbijale ostmise päevast. Me kõrvaldame materjali- või valmistamisvigadest tulenevad puudused; garantiiteenust osutatakse parandamise või puudulike detailide väljavahetamise teel meie valiku kohaselt. Garantiiteenust ei osutata kuluosade kahjustuste ja puuduste korral, mis on tekkinud asjatundmatu käsitlemise või hoolitsemise tõttu. Edasiulatuvad järg-kahjud võõresemetele on välistatud.

Garantiid aktsepteeritakse üksnes siis, kui osandama-ta seade saadetakse koos lühikese veakirjelduse, kassatšeki või arvega (ostukuupäev ja müüja tempel) korralikult pakituna pädevasse teeninduspunkti.

Remonditeenindus:

Pärast garantiiaja möödumist või puuduste korral, millele garantii ei kehti, küsige parandamisvõimaluste kohta teenindusjaamast järele.

36 kuuks
GARANTII

LT Montavimo instrukcija

Gerb. kliente,

dėkojame, kad parodėte pasitikėjimą ir išsigijote naujajį sensorinį STEINEL šviestuvą. Jūs pasirinkote aukštos kokybės gaminį, kuris buvo pagamintas, išbandytas ir supakuotas ypač kruopščiai.

Prieš prijungdami prietaisą, susipažinkite su šia montavimo instrukcija. Nes tik taisyklingai prijungtą ir tinkamai pradėtą naudoti prietaisą galėsite eksploatuoti ilgai, patikimai ir be gedimų.

Linkime malonių akimirų naudojantis savo naujuoju sensoriniu STEINEL šviestuvu.

Prietaiso aprašymas

- 1 Sieninis laikiklis
- 2 Ekscentrikas stiklui tvirtinti
- 3 Sensoriaus linzė (nuimama ir sukama, siekiant atlikti pagrindinius jautrumo ilgio nustatymus – maks. 5 m arba 12 m)
- 4 Šviesos stiprio nustatymas
- 5 Švietimo trukmės nustatymas
- 6 Bazinis apšvietimas / „Watt-o-matic“ (Šviesos galios reguliavimas)
- 7 Kabelio prijungimas
- 8 Potinkinis tinklo įvadas
- 9 Virštinkinis tinklo įvadas
- 10 LED, raudonas
- 11 Gaubtelis
- 12 Sensoriaus dangtelis

Techniniai duomenys

Matmenys (A x P x G):	330 x 185 x 115 mm
Tinklo įvadas:	230–240 V, 50 Hz
Galia:	8 W LED / 90 lm
Spalvinė temperatūra:	3200 kelvinų (šilta balta)
LED tarnavimo trukmė:	50 000 valandų
Apimties kampas:	180° esant 90° atverties kampui
Jautrumo zona:	12 arba 5 m (2 pagrindiniai nustatymai)
Prieblandos lygio nustatymas:	2–2000 liuksų
Švietimo trukmės nustatymas:	5 sek.–15 min.
„Budintis“ režimas:	0–50%, lėtas šviesos įsijungimas
Pastovus švietimas:	(4 val.) valdomas jungikliu
Apsaugos tipas:	IP 44
Apsaugos klasė:	II
Temperatūros diapazonas:	nuo –20 iki 50 °C

! Saugumo nurodymai

- Prieš pradėdami dirbti su prietaisu, atjunkite elektros įtampą!
- Montuojant prietaisą prijungiamajame elektros kabelyje neturi būti įtampos. Todėl visų pirma atjunkite elektros srovę ir įtampos indikatoriumi patikrinkite, ar nėra įtampos.
- Sensorinis šviestuvus jungiamas prie elektros tinklo. Todėl jį reikia prijungti tinkamai, vadovaujantis šalyje galiojančiomis instaliacijos normomis ir jungimo taisyklėmis.
(GB)-VDE 0100, (A)-ÖVE/ÖNORM E 8001-1, (CH)-SEV 1000
- Funkcijas 4, 5, 6 nustatykite tik esant sumontuotai linzei.

Principas 16

Integruotame infraraudonųjų spindulių sensoriuje įmontuoti du 120° piroelementai, fiksuojantys nematomą judančių kūnų (žmonių, gyvūnų ir t. t.) skleidžiamą šilumą.

Tokiu būdu užfiksuota skleidžiama šiluma paverčiama elektroniniais signalais, kurie automatiškai įjungia šviestuvą. Kliūtys, pvz., sienos ar langai, trukdo užfiksuoti skleidžiamą šilumą ir tokiu atveju šviesa neįjungiama. Du piroelementai suteikia galimybę pasiekti 180° apimties kampą esant 90° atverties kampui. Sensoriaus linzė galima nuimti ir pasukti. Todėl galite nustatyti dvi jautrumo zonas – maks. 5 m ir 12 m.

Svarbu: geriausiai judesys bus fiksuojamas tuomet, kai sensorinis šviestuvus montuojant bus atsuktas šonu judėjimo krypčiai ir sensoriaus jautrumo lauko neužstos kliūtys (pvz., medžiai, sienos ir pan.

Įrengimas / montavimas prie sienos 13

Montavimo vieta turėtų būti nutolusi nuo kito švietimo bent 50 cm, nes skleidžiama šiluma gali įjungti sistemą. Siekiant užtikrinti 5 / 12 m sensoriaus jautrumo zoną, pastarąjį reikėtų montuoti apie 2 m aukštyje.

Montavimo eiga

1. Sieninį laikiklį 1 laikykite prispaudę prie sienos ir pažymėkite gręžimo vietas.
2. Išgręžkite skylę, įstatykite mūrvinę (6 mm skersmens).
3. Prakiškite įvado kabelį. Išlaužkite perforuotas vietas, skirtas laidams prakišti, įdėkite sandarinimo kaištį, pradurkite jį ir prakiškite tinklo įvado laidus.
4. Prisukite 1 sieninį laikiklį.

5. Tinklo įvado prijungimas (žr. pav. 7)

Tinklo įvadą sudaro dvigyslis arba trigyslis kabelis:

L = fazė (dažniausiai juodas arba rudas laidas)

N = nulinis laidas (dažniausiai mėlynas)

PE = žemėjimo laidas (geltonas / žalias)

Jei kyla abejonų, kabelius galite patikrinti įtampos indikatoriumi; patikrinę laidus, vėl atjunkite srovę. Fazė (**L**) ir nulinis laidas (**N**) jungiami prie šviestuvo gnybtų. Žemėjimo laidą galima apvynioti izoliacine juosta.

Pastaba: be abejo, į tinklo įvadą galima įmontuoti tinklo jungiklį, kuris atliks įjungimo ir išjungimo funkcijas. Tai būtina, kad veiktų pastovaus švietimo funkcija (žr. skyrių „Pastovaus švietimo funkcija“ 9).

6. Sumontuokite sensoriaus linzė 3 (jautrumo zona pasirinktinai, maks. 5 m arba 12 m), žr. skyrių „Jautrumo zonos nustatymas“ 6. Jei reikia, uždėkite dengiamąsias užsklandas 17.

Funkcijos 4–6

Sumontavę sieninį laikiklį, įjungę įrenginį į tinklą ir uždėję sensoriaus linzė, sensorinį šviestuvą galite naudoti. Programų mygtukais galite atlikti tris nustatymus. Paspaudus vieną iš programų mygtukų šviestuvus persijungia į programavimo režimą.

Tai reiškia:

- Prijungtas šviestuvus nuolat išsijungia.
- Sensoriaus funkcija išjungta.
- Nutraukiama pastovaus švietimo funkcija (jei buvo įjungta).

Nustatytus dydžius galima dažnai keisti. Paskutinis dydis, nutrukus srovei, išliks užprogramuotas.

Prieblandos lygio nustatymas

(suveikimo slenkstis) 4

(Gamyklos nustatymas: „dienos“ šviesos režimas 2000 liuksų)



Pageidaujamas šviestuvo suveikimo slenkstis gali būti nustatytas maždaug 2–2000 liuksams.

a) Norimo prieblandos lygio nustatymas:

Esant pageidaujamai šviesai, kai šviestuvus, užfiksavęs judesį, turi įsijungti, reikia nuspausti mygtuką, kol pradės mirksėti raudonas LED 10. Taip užprogramuojamas šis dydis.

b) Nakties režimo (4 liuksai) nustatymas dienos metu

Nuspauskite mygtuką ir palaikykite apie 5 sekundes, kol linzėje neberirksės raudonas LED.

Išjungimo vėlinimas

(Švietimo trukmė) 5

(Gamyklos nustatymas: apie 10 sek.)



Pageidaujama švietimo trukmė gali būti nustatoma tolygiai nuo maždaug 5 sek. iki maks. 15 min.

Individualus lempos švietimo trukmės nustatymas:

- Laikykite paspaustą mygtuką, kol pradės mirksėti raudonas šviesos diodas (LED) 10.
- Atleiskite mygtuką ir palaukite, kol praeis norimas švietimo laikas (LED mirksi).
- Tuomet vėl paspauskite mygtuką, kol LED išsijungs. Pageidaujama švietimo trukmė nustatyta sekundžių tikslumu.
- Procesas automatiškai pasibaigs praėjus maksimaliam nustatomam laikui (15 min.).
- Norint nustatyti trumpiausią laiką, reikia 2 x trumpai spustelėti mygtuką.

Bazinis apšvietimas 6

(Gamyklos nustatymas:

šviesos reguliavimo funkcija išjungta: 0 %)



„Budintis“ režimą galima nustatyti tolygiai nuo 0 iki 50 %. Tai reiškia: tik užfiksavus judesius sensoriaus jautrumo zonoje šviesa įsižiėbs visu galingumu. **Pastaba:** veikiant reguliavimo režimu, priklausomai nuo vietinių elektros tinklų, gali atsirasti lengvas šviesos diodų (LED) mirksėjimas. Tai ne brokas ir ne pretekstas reklamacijai.

Individualios švietimo galios

- Laikykite paspaustą mygtuką, kol pradės mirksėti raudonas šviesos diodas (LED) ⑩.
- Toliau laikykite nuspaužę mygtuką – matysite šviesos galios nustatymo galimybės 0–50 %.
- Kai pasieksite pageidaujamą vertę – mygtuką paleiskite.

Po to LED mirksės dar apie 5 sekundes. Tuo metu šviesos galią galite nustatyti dar optimaliau.

Pastovaus švietimo funkcija ⑮

Jei į tinklą yra įmontuotas tinklo jungiklis, be paprastų įjungimo ir išjungimo funkcijų galimos ir šios funkcijos:

Sensorinis režimas

1) Šviesos įjungimas:

Jungiklį 1 x IŠJUNGTI ir IJUNGTI. Šviestuvus šviečia nustatytą laiką.

2) Šviesos išjungimas:

Jungiklį 1 x IŠJUNGTI ir IJUNGTI. Šviestuvus išsijungia arba pereina į sensorinį režimą.

Pastovaus švietimo režimas

1) Pastovaus švietimo įjungimas:

Jungiklį 2 x IŠJUNGTI ir IJUNGTI. Šviestuvus bus nustatytas pastoviai šviešti 4 val. (šviečia raudonas LED ⑩). Po to jis automatiškai persijungia į sensorinį režimą (raudonas šviesos diodas (LED) išsijungia).

2) Pastovaus švietimo išjungimas:

Jungiklį 1 x IŠJUNGTI ir IJUNGTI. Šviestuvus išsijungia arba pereina į sensorinį režimą.

Svarbu:

Jungiklį reikėtų įjungti greitais vienas po kito sekanciais judesiais (kas 0,5–1 sek.).

Atstatos funkcija

Visus nustatymus galima bet kada vėl grąžinti į pradinę būseną (dienos šviesos režimas – 2000 liuksų, švietimo trukmė – 10 sekundės, šviesos galios reguliavimas išjungtas.)

Norėdami tai padaryti vienu metu spauskite visus 3 mygtukus, kol LED ⑩ įsijungs ir vėl išsijungs (maždaug 5 sek.).

Sulėtinto šviesos įsijungimo funkcija

Sensoriniame šviestuve įdiegta sulėtinto šviesos įsijungimo funkcija. Tai reiškia, kad šviesa įsijungia ne visu galingumu, o per sekundę pamažu pasiekia 100 %. Išsijungdama šviesa taip pat lėtai tamsėja.

Pagrindinis jautrumo zonos nustatymas ⑯

Sensorinė linzė suskirstyta į dvi apimties sritis. Viena pusė skirta nustatyti maks. 5 m jautrumo zonai, kita – maks. 12 m (kai prietaisas sumontuotas apie 2 m aukštyje). Uždėjus linzę (linzę tvirtai įspausti į numatytą griovelį) nedidelė rodyklė ženklina pasirinktą 12 m ar 5 m jautrumo zoną (rodyklė kairėje = 5 metrai, rodyklė dešinėje = 12 metrai).

Linzę galima atsuktuvu iš šono išimti ir vėl įdėti atitinkamai pagal pageidaujamą jautrumo zoną.

Individualus nustatymas naudojantis dengiamosiomis užsklandomis ⑰

Siekiant, kad į jautrumo zoną nepatektų kitos teritorijos, pvz., kaimynų teritorija ar takai, ar norint jas tiksliai stebėti, jautrumo zoną galima tiksliai nustatyti naudojantis dengiamosiomis užsklandomis. Dengiamosios užsklandos atskiriamos pagal įlietas linijas horizontaliai arba vertikaliai, arba nukerpanos. Jas galima pritvirtinti ties viršutine įduba. Uždėję dangtelį ⑧ jas užfiksuosite.

(Pav. ⑰ parodyti pavyzdžiai, kaip galima sumažinti apimties kampą ir jautrumo zoną.)

Naudojimas / priežiūra

Sensorinis šviestuvus skirtas automatiškai įjungti šviesą. Oro sąlygos gali įtakoti sensorinio šviestuvo veikimą – esant stipriems vėjo gūsiams, sningant, lyjant, krušos metu prietaisas gali įsijungti nepageidaujamu metu, nes staigių temperatūros pokyčių neįmanoma atskirti nuo šilumos šaltinių. Užsiteršusias linzes valykite drėgnu audeklu (nenaudokite jokių valiklių).

Atitikties deklaracija

Šis gaminytis atitinka:

- Žemųjų įtampų direktyvą 2006/95/EB
- Elektromagnetinio suderinamumo direktyvą 2004/108/EB
- Pavojingų medžiagų naudojimo apribojimo (RoHS) direktyvą 2011/65/EB
- Elektros ir elektronikos prietaisų atliekų direktyvą (WEEE) 2012/19/EB

Veikimo sutrikimai

Sutrikimas	Priežastis	Pagalba
Sensorinis šviestuvus be elektros srovės	■ Perdeges saugiklis, prietaisas neįjungtas į tinklą, nutrauktas laidas ■ Trumpasis jungimas	■ Reikia naujo saugiklio, įjunkite tinklo jungiklį; įtampos rodytuvu patikrinkite laidą ■ Patikrinkite įvadą
Sensorinis šviestuvus įsijungia nepageidaujamu metu	■ Dienos metu prieblandos lygis nustatytas „nakties“ režimui ■ Tinklo jungiklis IŠJUNGTAS ■ Perdeges saugiklis ■ Jautrumo zona nustatyta netiksliai ■ Įjungtas vidinis elektrinis saugiklis (nuolatinis LED apšvietimas)	■ Nustatykite iš naujo (mygtukas ④) ■ Įjunkite ■ Reikia naujo saugiklio arba patikrinkite įvadą ■ Nustatykite iš naujo ■ Sensorinį šviestuvą išjunkite ir maždaug po 5 sek. vėl įjunkite
Sensorinis šviestuvus įsijungia nepageidaujamu metu	■ Jautrumo zonoje fiksuojamas nuolatinis judesys ■ Bazinis apšvietimas > 0 %	■ Patikrinkite jautrumo zoną ir, jei reikia, nustatykite ją iš naujo ■ Bazinį apšvietimą nustatykite ties 0 % (mygtukas ⑥)
Sensorinis šviestuvus įsijungia nepageidaujamu metu	■ Jautrumo zonoje vėjas linguoja medžius ir krūmus ■ Užfiksuojami gatve važiuojantys automobiliai ■ Ant linzės krinta saulės šviesa ■ Staigūs temperatūros svyravimai dėl oro sąlygų (vėjo, lietaus, sniego) arba ventiliatorių ar atvirų langų sukkelto oro judėjimo ■ Linzė nepakankamai tvirtai įspausta į griovelį	■ Pakeiskite jautrumo zoną ■ Pakeiskite jautrumo zoną ■ Sensorių sumontuokite apsaugotoje vietoje arba pakeiskite jautrumo zoną ■ Pakeiskite jautrumo zoną, pakeiskite montavimo vietą ■ Linzę dar kartą įspauskite
Pasikeitė sensorinio šviestuvo jautrumo ilgis	■ Pakito aplinkos temperatūra	■ Užsklandomis pakoreguokite jautrumo zoną
LED nuolat šviečia, nors pastovaus švietimo funkcija neįjungta	■ Įjungtas vidinis saugiklis	■ Atjunkite šviestuvą nuo elektros tinklo ir po 5 sek. vėl įjunkite
LED diodų mirksėjimas	■ Vietiniai elektros tinklai	■ Plg. pastabą 89 psl.

Funkcinė garantija

Šis „Steinel“ produktas pagamintas itin kruopščiai, pagal galiojančias normas patikrintos jo funkcijos ir saugumas bei papildomai atlikta pasirinktų prietaisų patikra. STEINEL suteikia prietaisui garantiją. Garantinis laikotarpis – 36 mėnesiai. Jis prasideda nuo prietaiso pardavimo vartotojui dienos. Mes pašalinsime defektus, susijusius su medžiagų arba gamybos broku; garantiniu laikotarpiu, mūsų nuožūra, prietaisas bus nemokamai remontuojamas arba keičiamos sugedusios dalys. Garantija netaikoma susidėvinčioms dalims, taip pat jei prietaisas sugenda dėl netinkamo naudojimo arba netinkamos priežiūros bei naudojant netinkamas dalis. Pretenzijos dėl kitiems daiktams padarytos žalos nepriimamos.

Garantija taikoma tik tuo atveju, jei neišardytas prietaisas kartu su trumpu gedimo aprašymu, kasos čekiu arba sąskaita (pirkimo data ir pardavėjo antspaudu), tinkamai supakuotas atsiunčiamas į atitinkamą techninės priežiūros tarnybos vietą.

Remonto servisas:

Pasibaigus garantiniam laikotarpiui arba esant gedimams, kuriems garantija netaikoma, dėl galimybės pataisyti prietaisą teiraukitės artimiausioje techninės priežiūros tarnyboje.

**36 mėnesių
FUNKCINĖ
GARANTIJA**

LV Norādes montāžai

Ļoti cienījamais klient!

Paldies par uzticēšanos, kuru mums izrādāt, iegādājoties šo jauno STEINEL sensorgaismekli Jūs esat izvēlējies augstvērtīgu, kvalitatīvu produktu, kurš ir izgatavots, pārbaudīts un iepakots ar vislielāko rūpību.

Pirms gaismekļa instalēšanas lūdzam izlasīt šīs norādes montāžai. Jo vienīgi lietpratīga montāža un pieslēgšana elektriskās strāvas tīklam nodrošina ilgu, drošu un nevainojamu gaismekļa darbību.

Mēs novēlam Jums daudz patīkamu mirkļu kopā ar Jūsu jauno STEINEL sensorgaismekli.

! Norādes drošībai

- Pirms veikt jebkādas darbus ar ierīci, ir jāpārtrauc strāvas padeve tai.
- Uzstādot lampu, pievienojošais vads nedrīkst būt zem sprieguma. Tādēļ vispirms elektrība ir jāizslēdz un ar sprieguma mērītāju jāpārbauda, ka sprieguma vadā vairs nav.
- Instalējot sensorgaismekli, jāstrādā ar elektrotīklu spriegumu. Tādēļ tas jāveic speciālistam, lietpratīgi un saskaņā ar tirdzniecībā pieņemto instalēšanas un pieslēgšanas tehnisko priekšrakstu prasībām.
(GB)-VDE 0100, (A)-ÖVE/ÖNORM E 8001-1, (CH)-SEV 1000
- Funkcijas ④, ⑤, ⑥ ir jāiestata vienīgi ar uzmontētu lēcu.

Darbības princips ⑩

Integrētais infrasarkanā staru sensors ir aprīkots ar diviem 120° pirosensoriem, kuri uztver kustošos ķermeņu (cilvēku, zvēru u.c. tml.) neredzamo termisko starojumu.

Šis, šādi uztvertais termiskais starojums tiek elektrotiski pārveidots un automātiski ieslēdz gaismekli. Tā kā rīši, piem., mūra sienas vai stikla rūtis termisko starojumu uztvert neļauj, patērētājs netiek ieslēgts. Ar abiem 120° pirosensoriem tiek nodrošināta 180° uztvere ar 90° atvēruma leņķi. Sensoru lēca ir noņemama un pagriežama. Tas ļauj veikt divus maks. sniedzamības pamatiregulējumus – 5 vai 12 m.

Svarīgi! Visdrošāko kustības uztveri iegūsi, ja sensorgaismekli uzmontēsiet iesāņus iešanas virzienam un sensora uztveri neierobežos šķēršļi (piemēram, koki, mūri utt.).

Instalēšana / Montēšana pie sienas ⑬

Ierīce ir jāmontē vismaz 50 cm attālumā no kāda cita gaismekļa, jo tā termiskais starojums var izraisīt sistēmas kļūmainu ieslēgšanu. Lai sasniegtu norādīto 5/12 m sniedzamību, sensorlampa ir jāmontē apm., 2 m augstumā.

Montāžas secība:

1. Sienas stiprinājums ① ir jāpieliek pie sienas jāatzīmē vietas urbumiem.
2. Jāizurbj caurumi un jāiedzen dībeļi (Ø 6mm).
3. Jāizvelk strāvas pievadkabelis. Virsapmetuma kabeļa ierīkošanai ir jāizlauz sieniņa, jāieliek blīvaizbāznis, tad tas jācaurdur un kabelis jāizvelk tam cauri.
4. Jāpieskrūvē sienas stiprinājums ①.

5. Pievienošana strāvas pievadvadam (skat. att. ⑦).

Strāvas pievadvads ir 2 – 3-dzīslu kabelis:

L = fāze (parasti melna vai brūna);

N = nulles vads (parasti zils).

PE = aizsargvads (zaļš/dzeltens).

Ja radušās šaubas, atsevišķās kabeļa dzīslas ir jāpārbauda ar sprieguma testerī. Pēc tam kabelis atkal ir jāatvieno no strāvas tīkla. Fāze (**L**) un nulles (**N**) vads ir jāpievieno spraudspaiļēm. Aizsargvadu var noizolēt ar izolācijas lentu.

Norāde: Protams, strāvas pievadvadā var ierīkot tīkla slēdzi strāvas ieslēgšanai un izslēgšanai. Ilgstošam apgaismojumam tas ir priekšnosacījums (skat. sadaļu "Ilgstošais apgaismojums" ⑭).

6. Jāuzliek sensorlēca ③ (sniedzamība pēc izvēles max. 5 vai 12m), skat.sadaļu "Sniedzamības ieregulēšana" ⑮. Šajā gadījumā jāuzsprauž nosegčaulas ⑰.

Funkcijas ④–⑥

Pēc tam, kad ir uzmontēts sienas stiprinājums, pieslēgts pievadvads un uzlikta sensora lēca, sensorgaismekli var sākt ekspluatēt. Ar programmēšanas taustiņiem var veikt trīs ieregulējumus. Pieskaroties kādam no taustiņiem, lampa nonāk ieprogrammēšanas stāvoklī.

Tas nozīmē:

- Gaismeklis noteikti vienmēr izslēdzas.
- Sensora funkcija tiek pārtraukta.
- Ilgstošais apgaismojums (ja tas deg) tiek pārtraukts.

Ieregulējumus var mainīt tik bieži, cik tas vajadzīgs. Strāvas pārtraukuma gadījumā pēdējais ieregulējums tiek droši saglabāts atmiņā.

Krēslas sliekšņa ieregulējums (reakcijas sliekšnis) ④

(Rūpnīcā veiktais ieregulējums: darbība dienasgaismā 2000 Lux).



Vēlamo lampas krēslas sliekšni var ieregulēt robežās no apm., 2 līdz 2000 lux.

a) Vēlamā individuāla lieluma ieregulēšana: Iestājoties krēslai, pie kuras sensoram nākotnē, uztverot kustību, jāieslēdz gaisma, turēt taustiņu nospiešanu, līdz sāk mirgot sarkanā diode ⑩. Šādi šis lielums tiek ievadīts atmiņā.

b) Nakts darbības (4 lux) ieregulēšana dienā: taustiņš jātur nospiests apm., 5 sekundes – līdz sarkanā diode lēcā vairs nemirgo.

Izslēgšanas aizture

(laika ieregulējums) ⑤

(Rūpnīcā veiktais ieregulējums: apm., 10 sek.).



Vēlamo gaismekļa degšanas ilgumu bez starppakāpēm var ieregulēt robežās no apm., 5 sek. līdz max.15 min.

Individuāla lampas degšanas ilguma ieregulēšana:

- Taustiņš ir jātur nospiests līdz sāk mirgot sarkanā diode ⑩.
- Taustiņš ir jāatlaiz un jāpagaida vēlāmais degšanas ilgums (diode mirgo).
- Tad taustiņš atkal ir jāspiež, līdz diode nodziest. Šādi vēlāmais degšanas ilgums ar sekundes precizitāti ir ievadīts atmiņā.
- Pēc maksimālā ieregulējamā laika (15min.) sasniegšanas šī norise tiek automātiski izbeigta.
- Lai ieregulētu isāko laiku, taustiņš ir isi jānospiež 2x pēc kārtas.

Pamatgaisma ⑥

(Rūpnīcā ieregulējums: aptumšojums izslēgts: 0 %).



Pamatgaismu iespējams regulēt bez pakāpēm no 0 līdz 50 %. Tas nozīmē, ka sensorgaismeklis ar pilnu gaismas jaudu ieslēgts tiek, uztverot kustību uztveres laukā. **Norāde!** Kreslosanas režīmā, atkarībā no vietēja elektrotīkla, LED Krēslošanas var rausties. Tā nav ražotāja kļūda un tas nav iemesls reklamācijai.

Tehniskie dati

Izmēri (A. x Pl. x Dz.)	330 x 185 x 115 mm
Barošanas spriegums	230 – 240 V, 50 Hz
Jauda	8 W LED / 90 lm
Gaismas intensitāte	3200 Kelvini (silti balta)
LED mūža ilgums	50 000 stundas
Uztveres leņķis	180° ar 90° atvēruma leņķi
Aizsniedzamība	12 vai 5 m (2 pamatlīelumi)
Kreslošanas iestatījumi	2 – 2000 luks
Laika iestatījums	5 s – 15 min.
Pamatgaisma	0 – 50 %, "maigais starts"
Ilgstošais apgaismojums	4 stundas, slēdzams
Aizsardzības klase	IP 44
Elektroizolācijas drošības klase	II
Temperatūras amplitūda	-20 °C līdz 50 °C

Individuālā aptumšošanas lieluma ieregulēšana:

- Taustiņš jātur nospiests, līdz sāk mirgot diode ⑩.
- Taustiņš jātur nospiests, dimēšanas apjoms lēnām pieaug no 0 - 50%.
- Kad vēlamais lielums ir sasniegts, taustiņš ir jāatlaiž.

Pēc tam diode deg vēl apm., 5 sek. šajā laikā dimējumu vēl var optimizēt.

Ilgstošais apgaismojums ⑮

Ja strāvas pievadvadā ir ierīkots tīkla slēdzis, bez parastās ieslēgšanas un izslēgšanas ir iespējamas vēl šādas funkcijas:

Sensora darbība:

1) Apgaismojuma ieslēgšana:

Sēdzis 1 x IZSL un IESL.
Gaismeklis deg visu ieregulēto laiku.

2) Apgaismojuma izslēgšana:

Slēdzis 1 x IZSL un IESL.
Gaismeklis nodziest, resp., pāriet sensor darbības režīmā.

Ilgstošais apgaismojums:

1) Ilgstošā apgaismojuma ieslēgšana:

Slēdzis 2 x IZSL un IESL.
Gaismeklis ir ieregulēts 4 stundu ilgām apgaismojumam (sarkanā LED deg ⑩). Pēc tam tas atkal pāriet sensor darbības režīmā (sarkanā diode nodziest).

2) Ilgstošā apgaismojuma izslēgšana:

Slēdzis 1 x IZSL un IESL.
Gaismeklis nodziest, resp., pāriet sensor darbības režīmā.

Svarīgi:

vairākkārtējai slēdža nospiešanai ir jānotiek ātri (0,5 – 1 sek. laikā).

Reset funkcija

Visus iestatījumus iespējams jebkurā laikā atcelt (atgriešanās pie rūpnīcas iestatījumiem: dienasgaismas režīms 2000 luksi, degšanas ilgums 10 s un pamatgaisma izslēgta).

Lai to veiktu, visi trīs taustiņi jāspiež vienlaicīgi līdz iedegas diode ⑩ un atkal izdziest (apm., 5 sek.).

Maigā apgaismojuma ieslēgšana

Sensorgaismeklim ir "maigā starta" funkcija. Tas nozīmē, ka apgaismojums tūlīt pēc ieslēgšanas nedeg ar pilnu jaudu, bet tā pieaug lēnām, pakāpeniski. Tieši tāpat, arī izslēdzot, apgaismojums izdziest lēnām, pakāpeniski.

Sniedzamības pamatiregulēšana ⑯

Sensorlēca ir sadalīta divās uztveres zonās. Ar vienu daļu tās sniedzamība ir max. 5m, bet ar otru - max. 12 m (ja lampa ir izvietota 2m augstumā). Pēc tam, kad lēbultiņa pa labi = 12 m).

Ar skrūvgriezi lēcu no sāniem var atbrīvot no fiksējuma un atkal uzlikt atbilstoši vēlamai sniedzamībai.

Individuāla ieregulēšana ar nosegblendēm ⑰

Lai papildus atdalītu tādas uztveres zonas, kā piem., kājāmgājēju celiņus vai kaimiņu gruntsgabalus, vai arī, lai tos īpaši uzraudzītu, uztveres zonu var precīzi ieregulēt ar klātpielikto nosegčaulu palīdzību. Nosegčaulas var atdalīt vienu no otras vai nu tieši pa vertikālajiem un horizontālajiem gropējumiem, vai arī nogriezt tās ar šķērēm. Nogrieztos nosegčaulas elementus var iekārt augšējā padziļinājumā lēcas vidū. Pēc tam, uzlikt dekoratīvo blendi, šie elementi ir stingri nofiksēti.

(attēlā ⑰ redzami piemēri gan uztveres leņķa, gan sniedzamības samazināšanai).

Darbība / Apkope

Sensorgaismeklis piemērots automātiskai gaismas slēgšanai. Sensorgaismekļa funkcijas var ietekmēt laika apstākļi, vēja brāzmas, sniegš, lietus un krusa var izraisīt nepamatotu gaismas ieslēgšanos, jo sensors pēkšņās temperatūras svārstības neatšķir no siltuma avotiem. Uztveres lēca tīrāma ar mitru lupatiņu (bez tīrāmā līdzekļa).

Atbilstības apliecinājums

Šis produkts atbilst
- Zemsprieguma direktīvas 2008/95/EK
- Elektromagnētiskās savietojamības direktīvas 2004/108/EK
- RoHS direktīvas 2011/65/EK prasībām
- Elektromagnētiskās savietojamības direktīvas 2012/19/EK prasībām

Darbības traucējumi

Kļūme	Cēlonis	Kļūmes novēršana
Sensorgaismeklim netiek pievadīta strāva	■ Bojāts drošinātājs, sensors nav ieslēgts, bojāts strāvas pievadvad ■ Izsavienojums	■ Jānomaina drošinātājs, jāieslēdz tīkla slēdzis, strāvas pievadvad ir jāpārbauda ar sprieguma testerī ■ Jāpārbauda pievienojumi
Sensorgaismeklis neieslēdzas	■ Darbībai dienasgaismā krēslas sliekšnis ir ieregulēts darbam naktī ■ Tīkla slēdzis ir IZSLēGTS ■ Bojāts drošinātājs ■ Neprecīzi ieregulēta uztveres zona ■ Aktīvs iekšējais elektriskais drošinātājs (mirgo ilgstošā apgaismojuma diode)	■ Jāpārregulē krēslas sliekšnis (regulātors ④) ■ Jāieslēdz tīkla slēdzis ■ Jānomaina drošinātājs, resp., jāpārbauda pievienojums ■ Jāpārregulē uztveres zona ■ Sensorgaismekli izslēgt un pēc 5 s atkal ieslēgt
Sensorgaismeklis neizslēdzas	■ Uztveres zonā notiek nepārtraukta kustība ■ Pamata gaisma > 0 %	■ Uztveres zona ir jāpārbauda un, ja vajadzīgs, jāpārregulē ■ Pamata gaisma iestatīt uz 0 % (taustiņš ⑥)
Sensorgaismeklis ieslēdzas neplānoti	■ Uztveres zonā vējš kustina kokus un krūmus ■ Tiek uztvertas automašīnas uz ielas ■ Uz lēcas krit tiešie saules stari ■ Laika apstākļu izraisītas krāsas temperatūras izmaiņas (vējš, lietus, sniegš) vai arī gaisa plūsma no ventilātoriem, atvēr-tiem logiem ■ Lēca nav pietiekami stingri iesprūduši gropē	■ Jāpārregulē uztveres zona ■ Jāpārregulē uztveres zona ■ Sensors ir jāpiestiprina aizsargāti vai jāizmaina uztveres zona ■ Jāizmaina uztveres zona. Jāizmaina gaismekļa montāžas vieta ■ Lēca vēlreiz stingri jāpiespiež
Sensorgaismekļa aizsniedzamības izmaiņas	■ Citas apkārtējās vides temperatūras	■ Uztveres zona ar nosegčaulām ir jāpārregulē precīzi
Kaut arī ilgstošais apgaismojums nav ieslēgts, diode pastāvīgi deg	■ Aktivēts iekšējais drošinātājs	■ Sensorlampa ir jāizslēdz un pēc 5 sek. atkal jāieslēdz
LED gaisma raustās	■ vietējais elektrotīkls	■ skat. Norādes 93. lpp.

Darbības garantija

Šis STEINEL izstrādājums ir izgatavots ļoti rūpīgi. Tā darbība un drošība ir pārbaudīta saskaņā ar spēkā esošajiem priekšrakstiem un, nobeigumā pakļauts izlases veida pārbaudei. STEINEL garantē nevainojamas produkta īpašības un darbību. Garantijas termiņš ir 36 mēneši kopš dienas, kad patērētājs to nopircis. Garantijas saistības paredz to bojājumu novēršanu, kas radušies materiāla vai ražošanas procesa dēļ. Garantijas saistības paredz bojāto detaļu remontu vai nomaiņu pēc ražotāja izvēles. Garantijas saistības neattiecas uz nodilumam pakļauto detaļu bojājumiem, kā arī uz bojājumiem un defektiem, kas saistīti ar nelietpratīgu rīcību vai apkopi. Garantijas saistības neattiecas arī uz citiem objektiem, kas varētu tikt bojāti ierīces darbības rezultātā.

Garantija ir spēkā vienīgi tad, ja ierīce neizjauktā veidā, kopā ar kases čeku vai rēķinu (ar pirkšanas datumu un pārdevēja zīmogu), labi iesaiņota tiek nosūtīta attiecīgai servisa nodaļai vai arī 6 mēnešu laikā tiek nodota atpakaļ tās pārdevējam.

Remonta pakalpojumi:

Pēc garantijas laika beigām vai bojājumu bez tiesībām uz garantijas servisu gadījumos vērsieties tuvākajā servisa punktā, lai noskaidraidrotu, kādas remonta iespējas Jums tiek piedāvātas.

36 mēnešu
DARBĪBAS
GARANTĪJA

LV

RUS Инструкция по монтажу

Уважаемый покупатель!

Благодарим Вас за доверие, которое Вы выразили, купив новый сенсорный светильник марки STEINEL. Вы приобрели изделие высокого качества, изготовленное, испытанное и упакованное с большим вниманием.

Перед началом монтажа данного изделия, просим Вас внимательно ознакомиться с инструкцией по монтажу. Ведь только соблюдение инструкции по монтажу и пуску в эксплуатацию гарантирует продолжительную, надежную и безотказную работу изделия.

Желаем приятной эксплуатации нового сенсорного светильника марки STEINEL.

Описание прибора

- ① Угольник
- ② Эксцентрик для крепления стекла
- ③ Сенсорная линза (снимаемая и поворачиваемая для установки радиуса действия макс. 5 м или 12 м)
- ④ Установка сумеречного включения
- ⑤ Регулировка времени
- ⑥ Базовая яркость / Watt-o-matic (сумеречный режим)
- ⑦ Сетевое подключение
- ⑧ Сетевое подключение питающего провода скрытой проводкой
- ⑨ Сетевое подключение питающего провода открытой проводкой
- ⑩ СИД, красный
- ⑪ Декоративный колпак
- ⑫ Сенсорная декоративная планка

Технические данные

Габаритные размеры (В x Ш x Г):	330 x 185 x 115 мм
Сетевое подключение:	230 – 240 В, 50 Гц
Мощность:	8 Вт СИД / 90 лм
Температура цвета:	3200 Кельвин (теплый белый)
Срок службы СИД:	50.000 часов
Угол обнаружения:	180° при угле раствора 90°
Дальность действия обнаружения:	12 или 5 м (2 основных настройки)
Сумеречное включение:	2 – 2000 лк
Время включения:	5 сек. - 15 мин.
Базовая яркость:	0 – 50%, плавное включение света
Постоянное освещение:	4 час., переключается
Вид защиты:	IP 44
Класс защиты:	II
Температурный диапазон:	-20 °C - 50 °C



Указания по технике безопасности

- Перед началом любых работ, проводимых на приборе, следует отключить напряжение!
- При проведении монтажа подключаемый электропровод должен быть обесточен. Поэтому, в первую очередь, следует отключить подачу тока и проверить отсутствие напряжения с помощью индикатора напряжения.
- Монтажные работы по подключению сенсорного светильника относятся к категории работ с сетевым напряжением. Поэтому, при монтаже светильников, следует соблюдать указания и условия, приведенные в инструкции по подключению. (GB)-VDE 0100, (A)-ÖVE/ÖNORM E 8001-1, (CH)-SEV 1000
- Выполнять установки функций ④, ⑤, ⑥ только с установленной линзой.

Принцип действия ⑬

Встроенный инфракрасный сенсорный светильник оснащен двумя пиросенсорами, встроенными под углом 120°, которые регистрируют невидимое тепловое излучение движущихся объектов (людей, животных и т.д.).

Регистрируемое теплоизлучение преобразуется в электронный сигнал, который вызывает автоматическое включение светильника. Если на пути имеются препятствия, например, стены или оконные стекла, то регистрация теплоизлучения не происходит, а следовательно не производится и включение светильника. Благодаря двум пиросенсорам достигается угол обнаружения равный 180° при угле открытия в 90°. Имеющаяся сенсорная линза может сниматься и поворачиваться. Благодаря этому имеются два варианта регулировки радиуса действия - 5 м и 12 м.

Примечание: Для обеспечения надежной работы сенсорный светильник следует монтировать так, чтобы проводилась регистрация движущихся мимо объектов, а также исключать все заграждающие объекты (например, деревья, стены и т.д.).

Установка/монтаж к стене ⑬

Место, в котором производится монтаж, должно быть удалено от другого светильника на расстояние, составляющее не менее, чем 50 см, чтобы предотвратить ошибочное включение системы в результате отдачи тепла. Для обеспечения радиуса действия сенсора в 5/12 м сенсор следует монтировать на высоте приблизительно в 2 м.

Порядок монтажа:

1. Приставьте угольник ① к стене и наметьте отверстия для сверления.
2. Просверлите отверстия и вставьте дюбеля (Ø 6 мм)
3. Проведите кабель сетевого провода. Для открытой проводки продавите перфорацию отверстия для кабеля, вставьте уплотнители и проведите кабель сетевого провода.
4. Прикрутите винтами угольник ①.
5. Подключите сетевой провод (см. рис. ⑦)
Сетевой провод состоит из 2 - 3 жил:
L = фаза (обычно черного или коричневого цвета)
N = нулевой провод (чаще всего синий)
PE = провод заземления (зеленый/желтый)

В случае сомнения определите вид провода с помощью индикатора напряжения; затем снова отключите напряжение. Присоедините фазный (L) и нулевой провод (N) подключаю к контактным зажимам. Провод заземления может быть защищен изолирующей лентой.

Указание: При необходимости в сетевой провод может быть вмонтирован выключатель для включения и выключения сетевого тока. Для режима постоянного освещения это является условием (см. главу Режим постоянного освещения ⑮)

6. Надеть сенсорную линзу ③ (радиус действия по выбору, макс. 5 м или 12 м) см. главу Регулировка радиуса действия ⑯. При необходимости надеть заслонки ⑰.

Эксплуатация ④-⑥

После выполнения работ по монтажу угольника, подключению к сети и установке сенсорной линзы сенсорный светильник можно пустить в эксплуатацию. Посредством программных кнопок можно отрегулировать три параметра. При нажатии программной кнопки светильник переключается в режим программирования.

Это значит, что:

- Лампа все время выключается.
- Функция сенсора выключена.
- Режим постоянного освещения (если включен) прерывается.

Регулировку параметров можно производить так часто, как это требуется. Актуально заданный параметр сохраняется и в случае исчезновения напряжения.

Установка сумеречного порога (порог срабатывания) ④
(Заводская настройка: режим дневного освещения 2000 лк)



Необходимый порог срабатывания светильника может быть установлен плавно в диапазоне от 2 лк до 2000 лк.

а) Установка требуемого значения:

При освещении, при котором, в случае движения, в будущем должен срабатывать сенсор, следует нажать на кнопку и удерживать ее нажатой до загорания красного светодиода ⑩. В результате значение сохраняется.

б) Установка режима ночного освещения (4 лк) днем

Нажмите кнопку и держите нажатой до тех пор (ок. 5 сек.), пока не прекратит мигать в линзе красный светодиод.

Продолжительность включения (Регулировка времени) ⑤

(Заводская настройка: ок. 10 сек.)



Требуемое время освещения может быть установлено в диапазоне между 5 сек. до макс. 15 мин.

Установка времени включения лампы:

- удерживать кнопку нажатой, пока красный СИД ⑩ не начнет мигать.
- отпустить кнопку и выждать требуемое время освещения (светодиод мигает).
- После этого снова нажмите на кнопку и прождите до окончания мигания светодиода. Таким образом необходимое время сохранено с точностью до секунды.
- Процесс завершается автоматически по истечении максимально установленного времени (15 мин.).
- Для установки наименьшего значения времени следует 2 раза коротко нажать на кнопку.

Базовая яркость ⑥

(Заводская настройка: сумеречный режим выключен: 0%)



Базовую яркость можно плавно регулировать от 0 до 50 %. Т.е.: только при движении в зоне охвата сенсора свет включается на максимальную мощность света.

Указание: В режиме регулятор сумеречного освещения в зависимости от локальной сети электропитания возможны легкие мерцания СИД. Это не является дефектом изделия и причиной для рекламации.

Регулировка индивидуального значения сумеречного включения

- удерживать кнопку нажатой, пока СИД ⑩ не начнет мигать.
- удерживать кнопку нажатой, режим сумеречного включения медленно пробегает диапазон 0–50%.
- по достижении необходимого значения отпустить кнопку.

После этого светодиод продолжает мигать примерно 5 секунд. В это время можно еще точно отрегулировать значение сумеречного включения.

Режим постоянного освещения ⑮

В случае установки в сетевой провод штепсельного выключателя помимо функций включения и выключения света, в Вашем распоряжении имеются следующие функции:

В сенсорном режиме

1) Включение света:

Выключатель выключить и включить 1 раз. Светильник горит в течение заданного времени.

2) Выключение света:

Выключатель выключить и включить 1 раз. Светильник выключается или переключается в сенсорный режим.

Режим постоянного освещения

1) Включение постоянного освещения:

Выключатель выключить и включить 2 раза. Светильник переключается в режим постоянного освещения на 4 часа (горит красный СИД ⑩). По истечении времени производится автоматическое переключение в сенсорный режим (красный СИД гаснет).

2) Выключить постоянное освещение:

Выключатель выключить и включить 1 раз. Светильник выключается или переключается в сенсорный режим.

Важно:

Множественное нажатие выключателя следует производить быстро одно за другим (в течение 0,5 – 1 сек.).

Функция возврата в исходное положение

Все заданные параметры могут быть сброшены в исходное, запрограммированное на заводе, состояние (режим дневного освещения 2000 лк, время освещения 10 сек. и базовая яркость выключена).

Для этого следует одновременно нажать 3 кнопки и держать их нажатыми до тех пор, пока светодиод не включится и снова выключится (ок. 5 сек.).

Плавное включение света

Сенсорный светильник оснащен функцией плавного включения света. Благодаря данной функции макс. яркость светильника устанавливается медленно в течение одной секунды. Таким же образом регулируется мощность света при выключении светильника.

Установка радиуса действия ⑯

Сенсорная линза поделена на две зоны обнаружения. С помощью одной зоны достигается радиус действия макс. 5 м, а с помощью другой - макс. 12 м (при соблюдении монтажной высоты ок. 2 м). Установив линзу, (линза должна быть зафиксирована в предусмотренные пазы) маленькая стрелка указывает установленный радиус действия 12 м или 5 м (стрелка слева = 5 м, стрелка справа = 12 м).

Линзу можно удалить, поддев сбоку отверткой, и вновь установить на требуемый радиус действия.

Индивидуальная точная регулировка с помощью заслонок ⑰

Для исключения некоторых участков, например дорожек, из зоны обнаружения или для целенаправленного контролирования участков зону обнаружения можно устанавливать с помощью полусферических заслонок. Требуемая форма придается полусферическим заслонкам благодаря горизонтальным и вертикальным перфорационным линиям, по которым можно отрывать или отрезать ножницами. Придав нужную форму, заслонки вставляются в самое верхнее углубление, Фиксация заслонок производится заслонкой.

(Рис. ⑰ показывает примеры уменьшения угла обнаружения и радиуса действия.)

Эксплуатация/уход

Сенсорный светильник предназначен для автоматического включения света. Погодные условия могут влиять на работу сенсорного светильника. При сильных порывах ветра, метели, дожде, граде может произойти ошибочное включение, поскольку сенсор не способен отличать резкое изменение температуры от источника тепла. Загрязнения на регистрирующей линзе можно удалить влажным сукном (не используя моющие средства).

CE Сертификат соответствия

Этот продукт отвечает требованиям:

- директивы 2006/95/EG о низком напряжении
- директивы 2004/108/EG относительно электромагнитной совместимости
- директивы 2011/65/EG о применении материалов для производства электрических и электронных изделий, не содержащих вредных веществ
- директивы ЕС об отходах электрического и электронного оборудования WEEE 2012/19/EG

Нарушения работы

Неполадка	Причина	Устранение
На сенсорном светильнике нет напряжения	<ul style="list-style-type: none">■ Дефект предохранителя, не включен, неисправность провода■ Короткое замыкание	<ul style="list-style-type: none">■ Заменить предохранитель, включить сетевой выключатель; проверить провод индикатором напряжения■ Проверить соединения
Сенсорный светильник включается произвольно	<ul style="list-style-type: none">■ При дневном, сумеречном режиме установлен на ночной режим■ Сетевой выключатель ВЫКЛ.■ Дефект предохранителя■ Неправильно установлена зона обнаружения■ Активирован внутренний предохранитель (светится СИД)	<ul style="list-style-type: none">■ Выполнить новую регулировку (кнопочный выключатель ④)■ Включить■ Заменить предохранитель, при необходимости проверить соединение■ Произвести новую регулировку■ Выключить сенсорный светильник и через 5 сек. снова включить
Сенсорный светильник включается произвольно	<ul style="list-style-type: none">■ Имеется постоянное движение в зоне обнаружения■ Базовая яркость > 0 %	<ul style="list-style-type: none">■ Проверить участок и, при необходимости, вновь отрегулировать■ Установить базовую яркость на 0 % (кнопочный выключатель ⑥)
Сенсорный светильник включается произвольно	<ul style="list-style-type: none">■ В зоне обнаружения происходит постоянное движение деревьев и кустов■ Включается в результате движения автомашин на дороге■ Солнечные лучи светят на линзу■ Резкий перепад температуры в результате изменения погоды (ветер, дождь, снег) или потока воздуха из вентиляционной щели, открытых окон■ Линза не зафиксирована в пазе	<ul style="list-style-type: none">■ Изменить зону■ Изменить зону■ Заградить светильник или изменить зону■ Изменить зону, место монтажа перенести на другое место■ Зафиксировать линзу
Изменение радиуса действия сенсорного светильника	<ul style="list-style-type: none">■ Изменение температуры	<ul style="list-style-type: none">■ Изменить зону обнаружения с помощью заслонок
СИД горит постоянно, хотя не установлено постоянное освещение	<ul style="list-style-type: none">■ Активирован внутренний предохранитель	<ul style="list-style-type: none">■ Выключить сенсорный светильник и через 5 сек. снова включить
Мерцание СИД	<ul style="list-style-type: none">■ Локальная сеть электропитания	<ul style="list-style-type: none">■ см. указание на стр. 97

Гарантийные обязательства

Данное изделие фирмы STEINEL было с особой тщательностью изготовлено и испытано на работоспособность и безопасность эксплуатации согласно действующим предписаниям, и прошло выборочный контроль качества. Фирма STEINEL гарантирует высокое качество и надежную работу изделия. Гарантийный срок эксплуатации составляет 36 месяцев со дня продажи изделия. Фирма обязуется устранить недостатки, которые возникли в результате недоброкачественности материала или вследствие дефектов конструкции. Дефекты устраняются путем ремонта изделия либо заменой неисправных деталей по усмотрению фирмы. Гарантийный срок эксплуатации не распространяется на повреждения, возникшие в результате износа деталей, и на повреждения и недостатки, возникшие в результате ненадлежащих эксплуатации и ухода. Фирма не несет ответственности за повреждения

предметов третьих лиц, вызванных эксплуатацией изделия. Гарантия предоставляется только в том случае, если изделие в собранном и упакованном виде с кратким описанием неисправности было отправлено вместе с приложенным кассовым чеком или квитанцией (с датой продажи и печатью торгового предприятия), по адресу сервисной мастерской.

Ремонтный сервис:

По истечении гарантийного срока или при наличии неполадок, исключающих гарантию, обратитесь в ближайшую сервисную мастерскую, чтобы узнать, возможен ли ремонт.

36 месяцев
Гарантия

RUS

BG Инструкция за монтаж

Уважаеми клиенти,

благодарим за доверието, което ни гласувахте с покупката на новата ви сензорна лампа STEINEL. Вие избрахте висококачествен продукт, произведен, изпитан и опакован с най-голямо старание.

Моля запознайте се с тези инструкции преди монтажа. Дълга, надеждна и безпроблемна работа може да бъде гарантирана само при правилен монтаж и пускане в експлоатация.

Пожелаваме ви много радост с новата ви сензорна лампа STEINEL.

Описание на устройството

- 1 Стойка за стена
- 2 Ексцентър за закрепване на стъклото
- 3 Обектив на сензора (демонтира се и въртящ се, за избор на максимален обхват 5 или 12 м)
- 4 Настройка на светлочувствителността
- 5 Настройка на времето
- 6 Намалено осветление / Watt-o-matic (затъмняване)
- 7 Връзка с мрежата
- 8 Свързване към мрежата със скрити кабели
- 9 Свързване към мрежата с открити кабели
- 10 LED, червен
- 11 Дизайнерски абажур
- 12 Дизайнерски капак на сензора

Технически данни

Размери (В x Ш x Д):	330 x 185 x 115 мм
Захранване:	230 – 240 V, 50 Hz
Мощност:	8 W LED / 90 лумена
Температура на цвета:	3200 келвина (топло бяло)
Живот на LED:	50.000 часа
Ъгъл на обхват:	180° с 90° ъгъл на разтвор
Дължина на обхвата:	12 или 5 м (2 настройки)
Настройка на светлочувствителността:	2 – 2000 лукса
Настройка на времето:	5 сек. – 15 мин.
Намалено осветление:	0 - 50%, плавно включване
Постоянно осветление:	включваемо за 4 часа
Вид защита:	IP 44
Клас защита:	II
Температурен диапазон:	-20 °C до 50 °C

⚠ Указания за безопасност

- Преди да предприемете каквито и да е работи по уреда, прекъснете електрическото захранване!
- При монтаж електрическата система трябва да е без напрежение. Първо спрете електрическия ток, след което проверете системата с уред за проверка на напрежението.
- Монтажът на сензорната лампа изисква работа с електричество. Затова трябва да се извърши професионално, според съответните държавни предписания и изисквания (GB)-VDE 0100, (A)-ÖVE/ÖNORM E 8001-1, (CH)-SEV 1000
- Функционалната настройка ④, ⑤, ⑥ да се прави само с поставен обектив.

Принцип на действие ⑩

Интегрираният инфрачервен-сензор е оборудван с два 120-градусови пироелектрични сензора, които засичат невидимата топлина, излъчвана от движещи се тела (хора, животни и т.н.).

Така отчетеното топлинно излъчване се преобразува електронно и автоматично включва лампата. През препятствия, като например стени или прозорци, топлинното излъчване не се засича, съответно не следва включване. С помощта на двата пиросензора се постига ъгъл на обхват 180° и ъгъл на разтвор 90°. Обективът на сензора е демонтира се и въртящ се. Това дава възможност за избор между два максимални обхвата от макс. 5 или 12 м.

Важно: Най-сигурното засичане получавате, когато сензорната лампа е монтирана странично спрямо посоката на движение и видимостта на сензора не е затруднена от препятствия (като напр. дървета, стени и т.н.).

Инсталация/Монтаж на стена ⑬

Мястото на монтаж трябва да бъде избрано на разстояние поне 50 см от други лампи, защото топлината им би могла да доведе до включване на системата. За да се постигнат обявените максимални обхвати от 5/12 м, височината на монтаж би трябвало да бъде около 2 м.

Последователност за монтаж:

1. Задръжте корпуса ① на стената и маркирайте местата за пробиване.
 2. Пробийте дупките, поставете дюбелите (Ø 6 мм).
 3. Прекарайте кабелите. При свързване с открити кабели счупете подготовените отвори, поставете и пробийте уплътненията и прекарайте кабелите.
 4. Завинтете стойката за стена ①.
 5. Свързване към мрежата (виж картинка ⑦)
- Кабелът съдържа 2 до 3 проводника:
L = фаза (обикновено черен или кафяв)
N = нула (обикновено син)
PE = заземяващ проводник (зелен/жълт)

При съмнение, проводниците трябва да бъдат идентифицирани с уред за проверка на напрежението, след което отново да бъдат свързани, без напрежение. Фазата (**L**) и нулата (**N**) се свързват към клемата. Заземяващият проводник може да бъде изолиран с изолиранбанд.

Сведение: към системата, разбира се, може да бъде добавен прекъсвач, за включване и изключване. За ползване на функцията постоянно осветление той е задължителен (виж раздела за функцията постоянно осветление ⑮).

6. Поставете обектива на сензора ③ (обхват по избор, макс. 5 м или 12 м) виж раздела за регулиране на обхвата ⑩. При необходимост поставете покриващи бленди ⑰.

Функции ④-⑥

След като стойката за стена е монтирана, свързването към мрежата е осъществено и обективът на сензора е поставен, сензорната лампа може да бъде включена. С програмиращите бутони могат да бъдат избрани три настройки. При натискане на бутон лампата преминава в режим за програмиране.

Това означава:

- Лампата винаги ще се изключва.
- Сензорната функция е деактивирана.
- Функцията постоянна светлина (ако е активна) ще бъде деактивирана.

Настройките могат да бъдат неограничено променяни. Последната стойност остава в паметта, дори при срив в електрическата мрежа.

Настройка на светлочувствителността (праг на задействане) ④

(Заводска настройка: дневен режим 2000 лукса)



Желаният праг на задействане на лампата може да бъде регулиран безстепенно от около 2 до 2000 лукса.

а) избор на индивидуална настройка:

Когато околната светлина достигне ниво, на което желаете сензорът да включва, при засечено движение, задръжте натиснат бутон докато червеният LED ⑩ започне да мига. Така тази стойност е запазена.

б) настройка за нощен режим (4 лукса) през деня:

Бутонът да се държи натиснат за около 5 секунди, докато червеният LED в обектива спре да мига.

Забавяне на изключването (Настройка на времето) ⑤

(Заводска настройка: около 10 сек.)



Желаната продължителност на светене на лампата може да се регулира безстепенно от около 5 сек. до макс. 15 мин.

Настройка на индивидуален интервал на осветяване:

- Бутонът да се държи натиснат, докато червеният LED ⑩ започне да мига.
- Бутонът да се пусне и да се изчака желаният времеви интервал (LED мига).
- След това бутонът отново да се натисне, докато LED угасне. По този начин желаното време е запазено с точност до секунда.
- Процесът приключва автоматично след изтичане на максималния възможен интервал (15 минути).
- За избор на най-краткия възможен интервал бутонът да се натисне кратко последователно 2 пъти.

Намалено осветление ⑥

(Заводска настройка: без затъмнение: 0%)



Намаленото осветление може да бъде регулирано безстепенно между 0 и 50 %. Това означава: едва при движение в обхвата светлината се включва на максимална мощност. **Сведение:** в зависимост от локалната електрическа мрежа, в затъмнен режим може да се стигне до леко трептене на светодиодите. Това не е дефект в продукта, нито е причина за рекламация.

Настройка на индивидуална стойност на затымнение:

- Бутонът да се държи натиснат, докато LED ⑩ започне да мига.
- Бутонът продължава да е натиснат, стойностите на затымнение бавно ще преминат от 0 до 50%.
- Когато желаната стойност се достигне, бутонът да се пусне.

След това LED продължава да мига за около 5 секунди. През това време стойността може да бъде оптимизирана.

Функция постоянна светлина ⑮

Ако към системата бъде включен прекъсвач, освен включване и изключване, са възможни и следните функции:

Сензорен режим

1) Включване:

Ключът да се изключи и включи веднъж.

Лампата остава включена за избраното време.

2) Изключване:

Ключът да се изключи и включи веднъж.

Лампата се изключва, съответно преминава в сензорен режим.

Постоянна светлина

1) Включване:

Ключът да се изключи и включи два пъти. Лампата остава с постоянна светлина за 4 часа (червен LED свети ⑩). След това автоматично преминава отново в сензорен режим (червеният LED угасва).

2) Изключване:

Ключът да се изключи и включи веднъж. Лампата се изключва, съответно преминава в сензорен режим.

Важно:

Многократното натискане на ключа трябва да последва бързо (в рамките на 0,5 - 1 сек.).

Рестартираща функция

Всички настройки могат да бъдат върнати отново в първоначалното им състояние по всяко време (светлочувствителност при 2000 лукса, време 10 секунди, намалено осветление изключено).

За целта задръжте трите бутона едновременно натиснати, докато LED ⑩ се включи и отново се изключи (около 5 сек.).

Плавно включване

Сензорната лампа разполага с функция за плавно включване. Това означава, че при включване светлината не достига своята максимална мощност веднага. 100% осветеност се постигат постепенно, в продължение на една секунда. Също така светлината бавно угасва при изключване.

Настройка на обхвата ⑯

Обективът на сензора е разделен на две части. С една-та половина се достига максимална дължина на обхвата 5 м, с другата 12 м (при височина на монтажа около 2 м). След поставяне на обектива (обективът да се постави стабилно на отбелязаното място) малка стрелка маркира избраната макс. дължина на обхвата 12 м или 5 м (стрелка наляво = 5 метра, стрелка надясно = 12 метра).

Обективът може да бъде изваден странично, с помощта на отвертка, след което да бъде поставен отново според избрания обхват.

Индивидуална фина настройка с покриващи бленди ⑰

Обхватът може да бъде настроен точно с помощта на покриващите бленди, с цел ограничаване или целево наблюдение на допълнителни области, като напр. съседни парцели или пътеки. Покриващите бленди могат да бъдат хоризонтално или вертикално отделени по дължината на предварително отбелязаните канали или разрязани с ножица. След което могат да бъдат закачени за най-горния канал в средата на обектива. С поставяне на капака ⑧ блендите се фиксират.

(Картинките q показват примери за намаляване на ъгъла и дължината на обхвата.)

Експлоатация/поддръжка

Сензорната лампа е подходяща за автоматично включване на осветление. Климатичните условия могат да влияят на функциите на сензорната лампа, при урагани ветрове, сняг, дъжд, градушка, би могло да се стигне до нежелано включване, тъй като резките разлики в температурата не могат да бъдат отличени от източници на топлина. При замърсяване, обективът може да бъде почистен с влажна кърпа (без почистващ препарат).

CE Декларация за съответствие

Този продукт съответства на

- Директивата за ниско напрежение 2006/95/EO
- Директивата за електромагнитна съвместимост 2004/108/EO
- Директивата за ограничаване на вредните материали 2011/65/EO
- OEEО Директива 2012/19/EO

Проблеми при експлоатация

Проблем	Причина	Решение
Сензорната лампа е без напрежение	<ul style="list-style-type: none">■ Дефектен предпазител, не е включен, прекъснат кабел■ Късо съединение	<ul style="list-style-type: none">■ Нов предпазител, да се включи; проводниците да се проверят с уред за напрежение■ Да се проверят връзките
Сензорната лампа не се включва	<ul style="list-style-type: none">■ При дневен режим, настройката на светлочувствителността е на нощен режим■ Прекъсвачът е изключен■ Предпазител дефектен■ Обхватът не е настроен целево■ Вътрешният предпазител е задействан (червен LED свети постоянно)	<ul style="list-style-type: none">■ Настройката да се направи наново (бутон ④)■ Да се включи■ Нов предпазител, евентуално да се провери връзката■ Да се регулира отново■ Сензорната лампа да се изключи, след около 5 секунди отново да се включи
Сензорната лампа не се изключва	<ul style="list-style-type: none">■ Продължително движение в обхвата■ Намалено осветление > 0 %	<ul style="list-style-type: none">■ Да се провери обхвата и евентуално да се регулира отново■ Намаленото осветление да се постави на 0 % (бутон ⑥)
Сензорната лампа се включва произволно	<ul style="list-style-type: none">■ Вятър движи дървета и храсти в обхвата■ Засичане на автомобили на пътя■ Слънчева светлина пада върху обектива■ Внезапна промяна в температурата заради променени климатични условия (вятър, дъжд, сняг) или течение от вентилатори, отворени прозорци■ Обективът не е поставен достатъчно стабилно на мястото му	<ul style="list-style-type: none">■ Обхватът да се промени■ Обхватът да се промени■ Сензорът да се монтира защитен или обхватът да се промени■ Обхватът да се промени, мястото на монтаж да се измести■ Обективът да се притисне още веднъж
Промяна в обхвата на сензорната лампа	<ul style="list-style-type: none">■ Различна околна температура	<ul style="list-style-type: none">■ Обхватът да се настрои точно, с помощта на покриващите бленди
LED свети непрекъснато, без да е настроено постоянно осветление	<ul style="list-style-type: none">■ Вътрешният предпазител е задействан	<ul style="list-style-type: none">■ Сензорната лампа да се изключи, след 5 секунди отново да се включи
Светодиодите трептят	<ul style="list-style-type: none">■ Локалната ел. мрежа	<ul style="list-style-type: none">■ Виж сведенията на стр. 101

Гаранция за функционалност

Този продукт на STEINEL е произведен с най-голямо старание, проверен е за функционалност и безопасност, според действащите разпоредби, след което е подложен на качествен контрол, на принципа на случайния избор. STEINEL гарантира перфектна изработка и функции. Гаранцията е с продължителност 36 месеца и започва от деня на покупката. Ние отстраняваме дефекти, причинени от грешки в производството или качеството на материала, ремонтирайки или заменяйки дефектните части, по наш избор. Гаранцията не важи за щети по износващи се части, както и за щети и дефекти, получени в резултат на неправилна употреба или поддръжка. Последващи щети на чужди предмети са изключени от гаранцията.

Гаранцията е валидна само, ако неразглобеният уред бъде изпратен на съответния сервиз, добре опакован и придружен от кратко описание на дефекта, касова бележка или фактура (дата на покупка и печат на търговец).

Ремонтен сервиз:

След изтичане на гаранцията или при дефекти, непокрити от гаранцията, попитайте в най-близкия сервиз за възможностите за поправка.

36 месеца
ГАРАНЦИЯ

中 安装说明

尊敬的客户，

感谢您选购我们的新型施特朗感应灯，对于您的信赖我们深感荣幸。您购买的这款高质量产品经过精心的生产与测试，同时还附有精致的包装。

安装前请仔细阅读本安装说明。只有正确安装与调试才能确保产品长期可靠、无故障的运行。

我们希望您尽情体验全新的施特朗感应灯。

设备说明

- ① 墙壁支架
- ② 用于固定玻璃的偏心轮
- ③ 感应器镜头（可拆卸，可旋转，以便选择最大 5 m 或 12 m 的有效距离基本设置）
- ④ 亮度设置
- ⑤ 时间设置
- ⑥ 底灯 / Watt-o-matic（亮度）
- ⑦ 电源连接
- ⑧ 嵌装电源线接口
- ⑨ 明装电源线接口
- ⑩ LED，红色
- ⑪ 饰盖
- ⑫ 感应器饰帽

技术参数

尺寸（高 x 宽 x 深）：	330 x 185 x 115 mm
电源连接：	230 – 240 V, 50 Hz
功率：	8 W LED / 90 lm
色温：	3200 Kelvin（暖白光）
LED 使用寿命：	50000 小时
感应角度：	180° 时 90° 开口角度
感应有效距离：	12 或 5 m（两个基本设置）
亮度设置：	2 – 2000 Lux
时间设置：	5 秒 – 15 分钟
底灯：	0 – 50%，柔光启动
长亮灯：	4 小时（可控）
保护形式：	IP 44
防护等级：	II
温度范围：	-20 °C 至 50 °C

! 安全性提示

- 在设备上进行任何工作前均须断开电源！
- 安装时必须确保连接的电线无应力。因此，首先切断电源，并使用试电笔检查是否存在电压。
- 安装感应灯时涉及电源电压的相关工作，因此必须根据商业通用的安装规定和连接条件执行专业工作。
(GB) - VDE 0100, (A) - ÖVE/ÖNORM E 8001-1,
(CH) - SEV 1000
- 只能在镜头安装后执行功能设置 ④、⑤、⑥。

原理 ⑬

集成式红外线感应器配备了两个 120° Pyro（热释电）感应器，可以检测到移动躯体（人、动物等）发出的不可见的热辐射。

感应到的热辐射转化为电能并自动打开感应灯。因障碍物（例如墙或玻璃）导致无法感应热辐射时，将无法打开感应灯。借助两个 Pyro（热释电）感应器，采用 90° 的开口角度即可实现 180° 的感应角度。感应器镜头可拆卸，可旋转。由此可实现两个最大 5 m 或 12 m 的有效距离基本设置。

重要：将感应灯沿走动方向一侧安装且无障碍物（例如树木、墙等）遮挡感应器视野时，移动感应效果最佳。

安装 / 墙面安装 ⑬

安装位置应与其他灯具保持至少 50 cm 的距离，否则热辐射可能导致系统激活。为了达到规定的 5/12 m 有效距离，安装高度应该大约为 2 m。

安装步骤：

1. 将墙壁支架 ① 固定在墙壁上，并标出钻孔。
2. 钻孔，并置入销子 (Ø 6 mm)。
3. 穿过电源线电缆。明线布线时，撬开电缆入口冲孔，安装并穿破密封塞，并穿过电源线电缆。
4. 拧上墙壁支架 ①。

5. 电源线连接 (见图 ⑦)

电源线由 2 到 3 芯电缆组成：

L = 火线（通常为黑色或棕色）

N = 零线（通常为蓝色）

PE = 地线（绿色/黄色）

不确定时，必须使用试电笔鉴定电缆，然后重新切断电源。火线 (L) 和零线 (N) 连接在插入端子上。地线可用绝缘带保险固定。

提示：在电源线上可以安装用于开关的电源开关。此为实现在长亮功能的前提条件（参见长亮功能 ⑮ 章节）。

6. 将感应器镜头 ③ 罩上（可选有效距离，最大 5 m 或 12 m）参见有效距离设置 ⑬ 章节。如有必要，安装遮光板 ⑰。

功能 ④ - ⑥

墙壁支架安装完毕，连接电源线并安装感应器镜头后，感应灯即可使用。通过编程按钮进行三个设置。按下编程按钮时，灯处于编程模式。

这表明：

- 灯始终熄灭。
- 感应器功能停用。
- 长亮功能（如果激活）中断。

可随时更改设置。在未断电的情况下保存最后数值。

亮度设置

(响应阈值) ④

(出厂设置：白天模式 2000 Lux)



灯所需响应阈值可在约 2 到 2000 Lux 之间设置。

a) 设置自定义数值：

如果希望灯日后感应到移动时按照所需的光线启用，须按下按键，直到红色 LED ⑩ 闪烁。从而保存数值。

b) 白天时，设置夜晚模式 (4 Lux)

按住按键约 5 秒钟，直到镜头中红色 LED 不再闪烁。

关闭延迟

(时间设置) ⑤

(出厂设置：约 10 秒)



灯所需亮灯时间可在约 5 秒 - 15 分钟（最长）之间进行无级设置。

设置自定义亮灯时间：

- 按住按键，直到红色 LED ⑩ 闪烁。
- 松开按键，等待至所需照明时间（LED 闪烁）。
- 然后，重新按下按键，直到 LED 熄灭。由此，保存所需时间时可精确到秒。
- 最大设置时间（15 分钟）结束后，过程自动结束。
- 设置最短时间时，须快速连续 2 次按下按键。

底灯 ⑥

(出厂设置：亮度关闭：0%)



底灯可在 0 到 50 % 之间进行无级调节。这表明：仅当感应器感应范围内出现移动时，灯才会切换到最大功率。**提示：**调光模式下，本地电网可能导致 LED 轻微闪烁。这并非产品缺陷，不得据此索赔。

设置自定义亮度数值：

- 按住按键，直到 LED ⑩ 闪烁。
- 继续按住按键，亮度范围从 0 - 50% 缓慢改变。
- 达到所需数值时，松开按键。

随后 LED 仍会闪烁约 5 秒钟。期间，仍可进一步优化亮度数值。

长亮功能 ⑮

如果电源线上安装了电源开关，则除简单的开关功能外，还能实现下列功能：

感应器模式

1) 打开灯：

开关关闭并打开 1 次。设置的时间内灯保持打开。

2) 关闭灯：

开关关闭并打开 1 次。灯关闭或切换至感应器模式。

长亮灯模式

1) 打开长亮灯：

开关关闭并打开 2 次。灯切换至长亮灯 4 小时（红色 LED ⑩ 亮起）。然后灯将重新自动切换至传感器模式（红色 LED 关闭）。

2) 关闭长亮灯：

开关关闭并打开 1 次。灯关闭或切换至感应器模式。

重要：

应该连续快速操作开关多次（在 0.5 - 1 秒的范围内）。

复位功能

所有设置均可随时复位为出厂状态（白天模式 2000 Lux，亮灯时间 10 秒钟，底灯关闭）。

同时按下 3 个按键，直到 LED ⑩ 打开并重新关闭（约 5 秒钟），即可完成复位。

柔光启动

感应灯具有柔光启动功能。这表明，灯打开时不会直接切换至最大功率，而是在一秒内亮度被逐渐调高至 100%。同样，灯关闭时，则是逐渐变暗。

有效距离基本设置 ⑯

感应器镜头分为两个感应范围。其中之一最大有效距离为 5 m，另一最大有效距离则为 12 m（安装高度约 2 m 时）。安装镜头后（在规定的凹槽内夹紧镜头），小箭头标记所选 12 m 或 5 m 的最大有效距离（左侧箭头 = 5 m，右侧箭头 = 12 m）。

使用螺丝刀可从一侧将镜头从定位结构中松开，根据所需有效距离重新安装。

使用遮板自定义微调 ⑰

为了隔离其他范围（例如，走道或邻近区域），或进行专门监控，可通过安装遮光板精确设置感应范围。可沿预开槽分割线以垂直或水平方向切开（或使用剪刀剪开）遮光板。然后，将其悬挂在镜头中间顶部的凹槽上。通过安装盖板 ⑧ 可最终将其固定。

（图 ⑰ 展示了减小感应角度及缩短有效距离的示例。）

运行 / 保养

感应灯适用于自动开关灯。天气条件可能影响感应灯的功能，强风暴、强降雪、强降雨以及冰雹天气可能导致功能错误激活，因为感应灯无法识别突发性温度波动与热源。感应器镜头脏污时可使用润湿的抹布（未使用清洁剂）进行清洁。

CE 一致性声明

本品符合

- 低压指令 2006/95/EC
- EMC 指令 2004/108/EC
- RoHS 指令 2011/65/EC
- WEEE 指令 2012/19/EC

运行故障

故障	原因	解决方法
感应灯无电压	■ 保险丝损坏，未接通，电线断路 ■ 短路	■ 更新保险丝，打开电源开关，使用试电笔检查电线 ■ 检查接头
感应灯无法打开	■ 在白天模式下，亮度设置处于夜晚模式 ■ 电源开关关闭 ■ 保险丝损坏 ■ 感应范围未进行针对性设置 ■ 内部保险丝已激活（LED 长亮）	■ 重新设置（按键） ■ 打开 ■ 更换保险丝，必要时检查连接 ■ 重新调整 ■ 关闭感应灯，大约 5 秒后重新打开
感应灯无法关闭	■ 感应范围内出现持续移动 ■ 底灯 > 0 %	■ 检查范围，必要时重新调整 ■ 底灯设置为 0 %（按键 ⑥）
感应器意外打开	■ 风吹动感应范围内的树枝和灌木丛 ■ 感应到街道上的汽车 ■ 阳光照射在镜头上 ■ 由于天气（风、雨、雪）或通风设备排出的废气、敞开的窗户引起温度突然发生变化 ■ 镜头未牢固按压在凹槽中	■ 调整范围 ■ 调整范围 ■ 小心地安装感应器或调整范围 ■ 改变范围，更改安装地点 ■ 再次按压镜头
感应灯有效距离变化	■ 其他环境温度	■ 使用遮光板重新设置感应范围
尽管未设置长亮模式，LED 始终长亮	■ 内部保险丝激活	■ 关闭感应灯，5 秒后重新打开
LED 闪烁	■ 本地电网	■ 参见第 105 页提示

功能质保

该产品系施特朗精心研发制造，已根据有效规定通过了功能性及安全性审核，并进行了抽样检查。施特朗保证其产品性能和功能完好。

质保期为 36 个月，自消费者购买日起计算。材料或生产错误导致的产品缺陷由我方负责排除，质保服务（通过维修或是更换缺陷部件解决）将由我方决定。耗材损失、未正确使用及保养造成的损失和损坏未包含在质保范围内。此外，外购物品的间接损失亦不属于质保范畴。

仅当将未拆卸的设备连同简要的故障说明、收款凭据或发票（购买日期和零售商盖章）包装好并寄至相关维修点时，才能享受质保。

维修服务：

超过保修期或不在保修范围内的缺陷，请咨询就近的维修服务站是否可以进行维修。

36 个月
功能保证