







# IS 2360 ECO 7m

weiß  
 EAN 4007841 006556  
 Art.-Nr. 006556



		2000 W					5 years	
infrared sensor 360°	max. 7 m	2000 W max. (LED-ready)	IP54	2 - 2000 lux	8 sec - 35 min	energy saving	manufacturer's warranty steinel-professional.de/garantie	CE

## Funktionsbeschreibung

Formschön. Kompakt. Unauffällig. Präzisions-Infrarot-Aufputzsensor IS 2360 ECO. Ideal für Vordächer oder kleine Innenräume. 360° Erfassungswinkel, 160° Öffnungswinkel und 7 m Reichweite. Passiv-Infrarot-Sensor-Technologie. Einfache Installation. Farbausführung: Weiß.

## Technische Daten

Abmessungen (Ø x H)	115 x 51 mm	LED Lampen > 2 W < 8 W	64 W
Herstellergarantie	5 Jahre	LED Lampen > 8 W	64 W
Einstellungen via	Potis	Kapazitive Belastung in µF	132 µF
Mit Fernbedienung	Nein	Sensortechnologie	Passiv-Infrarot
Variante	weiß	Montagehöhe	2,00 – 4,00 m
VPE1, EAN	4007841006556	Montagehöhe max	4,00 m
Ausführung	Bewegungsmelder	optimale Montagehöhe	2,8 m
Anwendung, Ort	Außenbereich, Innenbereich	Erfassungswinkel	360 °
Anwendung, Raum	Flur / Gang, Umkleide, Funktionsraum / Nebenraum, Teeküche, Treppenhaus, WC / Waschküche, Parkhaus / Tiefgarage, Außenbereich, Lager, Innenbereich	Öffnungswinkel	180 °
		Unterkriechschutz	Ja
Farbe	Weiß	segmentweise Ausblendung	Ja
Farbe, RAL	9010	Elektronische Skalierbarkeit	Nein
Inkl. Eckwandhalter	Nein	Mechanische Skalierbarkeit	Nein
Montageort	Decke	Reichweite Radial	Ø 3 m (7 m <sup>2</sup> )
Montageart	Aufputz, Decke	Reichweite Tangential	Ø 7 m (38 m <sup>2</sup> )
		Schaltzonen	664 Schaltzonen
		Dämmerungseinstellung	2 – 2000 lx

# IS 2360 ECO 7m

weiß  
EAN 4007841 006556  
Art.-Nr. 006556



## Technische Daten

Schutzart	IP54
Umgebungstemperatur	-20 – 50 °C
Werkstoff	Kunststoff
Netzanschluss	230 V / 50 – 60 Hz
Schaltausgang 1, Ohmsch	2000 W
Schaltausgang 1, Anzahl LED/ Leuchtstofflampen	6 stk.
Leuchtstofflampen EVG	1500 W
Leuchtstofflampen unkomponiert	500 VA
Leuchtstofflampen reihenkomponiert	500 VA
Leuchtstofflampen parallelkomponiert	500 VA
Schaltausgang 1, Niedervolt Halogenlampen	1000 VA
LED Lampen < 2 W	16 W

Zeiteinstellung	8 s – 35 Min.
Grundlichtfunktion	Nein
Hauptlicht einstellbar	Nein
Dämmerungseinstellung Teach	Nein
Konstantlichtregelung	Nein
Vernetzung	Ja
Art der Vernetzung	Master/Master
Vernetzung via	Kabel

# IS 2360 ECO 7m

weiß  
EAN 4007841 006556  
Art.-Nr. 006556

## Sensorerfassungsbereich

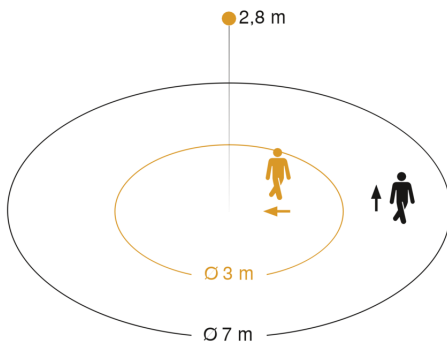

Mögliche Montagehöhe: 2,00 m – 4,00 m  
Orange: radial  
Schwarz: tangential

## Maßzeichnung

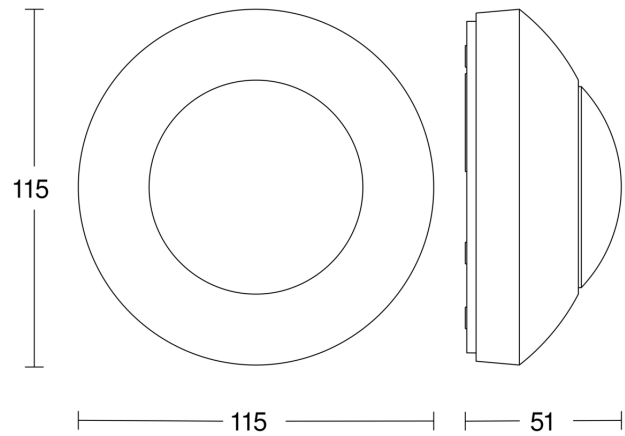

## Schaltplan

