

PRODUKTDATENBLATT

PL PRINT SKY 625 V 26W SET4

PANEL PRINT SKY 625 | Einlege-Leuchten bedruckt mit einem realistischen Himmelsbild, für 625 x 625 Deckensysteme

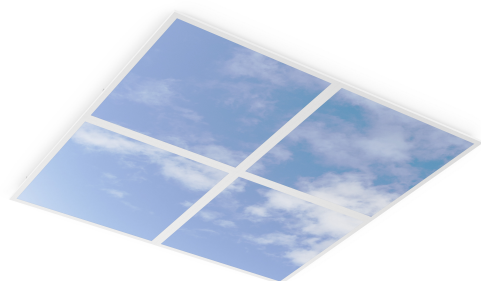

Anwendungsgebiete

- Geeignet für Deckeneinbausysteme mit einem Rastermaß von 625 x 625 mm
- Aufenthaltsräume, Empfangsbereiche, Eingangsbereiche, Korridore, Aufzüge
- Dekorative Beleuchtung

Produktvorteile

- Bringt ein natürlich aussehendes Himmelsbild in Gebäude
- Lichtdecke, die eine Wohlfühlatmosphäre für Personen schafft
- Verfügbar als Einzelleuchte, 4er Set, 6er Set und 9er Set
- Andere Abbildungen, individuelle Muster und Logos auf Anfrage
- Externer Treiber mit optionaler 3-poliger Durchverdrahtungsmöglichkeit
- Version mit DALI-EVG verfügbar
- Durchverdrahtung möglich

Produkteigenschaften

- Rahmen aus stranggepresstem Aluminium, Metallgehäuse
- Bedruckter Polystyrol-Diffusor
- UGR \leq 22 mit einem Abstrahlwinkel von 120°
- Lebensdauer (L80/B10): bis zu 75.000 h (bei 25 °C)



Technische Daten

Elektrische Daten

Nennleistung	104 W
Nennspannung	220...240 V
Netzfrequenz	50/60 Hz
Nennstrom	120 mA
Einschaltstrom	28 A
Einschaltstromdauer T_{h50}	95 μ s
Max. Anzahl der Leuchten Leitungsschutzschalter B16	25
Max. Anz. Leucht. an Sicherungsaut. C10 A	21
Max. Anzahl der Leuchten Leitungsschutzschalter C16	34
Netzleistungsfaktor λ	0,9
Schutzklasse	II
Betriebsart	Externer LED-Treiber

Photometrische Daten

Lichtstrom	14560 lm ¹⁾
Lichtausbeute	140 lm/W ¹⁾
Farbwiedergabeindex Ra	> 80 ¹⁾
Standardabweichung des Farbabgleichs	< 3 sdcM ¹⁾
Flimmerarm	Ja
Flimmer-Messgröße (Pst LM)	<1
Messgröße für Stroboskop-Effekte (SVM)	< 0.4
Photobiologische Risikogruppe gemäß EN62778	RG0
Photobiologische Risikogruppe gemäß EN62471	RG0
Ausstrahlungswinkel	110 °

¹⁾ Dekorative Leuchte: Lumen/Effizienz wie auch die Farbtreue (SDCM) und Farbort (CRI) können je nach Motiv vom gezeigten Originalwert abweichen

Maße & Gewicht

Länge	620 mm ¹⁾
Breite	620 mm ¹⁾
Höhe	34,0 mm
Produktgewicht	8000,00 g

¹⁾ 2x620 mm

Materialien & Farben

Produktfarbe	Weiß
RAL-Nummer	RAL 9003
Gehäusematerial	Aluminium
Material Abdeckung	Polystyrol (PS)
Material der lichtemittierenden Fläche	Polystyrol
Glühdrahtprüfung nach IEC 60695-2-12	650 °C
Quecksilbergehalt der Lampe	0.0 mg

Anwendung & Installation

Umgebungstemperaturbereich	-10...+45 °C
Lagertemperaturbereich	-20...+70 °C
Anschlussart	Schraubklemme, 3-polig
Schutzart	IP50/IP20
Schutzklasse IK (Stoßfestigkeitsgrad)	IK02
Dimmbar	Nein
Montageart	Einbau
Montageort	Decke
Einbaulänge	600 mm
Einbaubreite	600 mm
Einbautiefe	50 mm
Justierbar	Nein
Mit Leuchtmittel	Ja
Austauschbare Lichtquelleneinheit	Nein

Lebensdauer

Lebensdauer L70/B50 bei 25 °C	100000 h ¹⁾
Lebensdauer L80/B10 bei 25 °C	75000 h ¹⁾
Lebensdauer L80/B50 bei 25 °C	75000 h
Lebensdauer L90/B10 bei 25 °C	35000 h
Anzahl der Schaltzyklen	100000

¹⁾ t[h]: L70 / B50 @ 25 °C (Ta), t[h]: L80 / B10 @ 25 °C (Ta), t[h]: L90 / B10 @ 25 °C (Ta)

Vorschaltgerät

Ausgangsstrom	700 mA
EVG - Ausgangs-Rippelstrom	0,05 %

EVG - Länge	175.00 mm
EVG - Breite	55.00 mm
EVG - Höhe	30.00 mm
Empfohlenes Vorschaltgerät	DR DS-V-26/220-240/700 PL COMP

Notbeleuchtung

Art des Notbetriebstests	ohne
--------------------------	------

Zertifikate & Standards

Normen	CE / CB / ENEC / UKCA / EAC
Leuchte mit begrenzter Oberflächentemperatur "D-Zeichen"	Nein
Ballwurfsicher	Nein

Zusätzliche Produktdaten

BEG förderfähig	Ja
-----------------	----





TECHNISCHE AUSSTATTUNG



- Zubehör für verschiedene Einbaumöglichkeiten erhältlich
- Sicherheitsklemmen vormontiert
- Externes Vorschaltgerät enthalten

Sicherheitshinweise

- Individuelles Motiv kann Auswirkungen auf die empfundene Farbwiedergabe/ -temperatur und Lichtstärke haben.

DOWNLOADS

Dokumente und Zertifikate		Name des Dokuments
	Bedienungsanleitung / Sicherheitshinweise	G11282581 PANEL PRINT SKY GEN2
	Rechtliche Hinweise	Safety Insert G11207793
	Rechtliche Hinweise	Informationstext 18 Abs 4 ElektroG
	Rechtliche Hinweise	PL PRINT SKY
	Rechtliche Hinweise	Legal Insert G11146927

Dokumente und Zertifikate	Name des Dokuments
 Rechtliche Hinweise	Light Source Insert
 Konformitätserklärung	PANEL PRINT SKY GEN2
 Konformitätserklärung UKCA	PANEL PRINT SKY GEN2

VERPACKUNGSINFORMATIONEN

EAN	Verpackungseinheit (Stück pro Einheit)	Abmessungen (Länge x Breite x Höhe)	Bruttogewicht	Volumen
4058075861893	Versandschachtel 1	645 mm x 180 mm x 720 mm	9090.00 g	83.59 dm ³

Die genannten Produktnummern beschreiben die kleinste bestellbare Mengeneinheit. Eine Versandeinheit kann mehrere Einzelprodukte beinhalten. Als Bestellmenge verwenden Sie bitte das Ein- oder Mehrfache einer Versandeinheit.

WEITERE KATALOGINFORMATIONEN

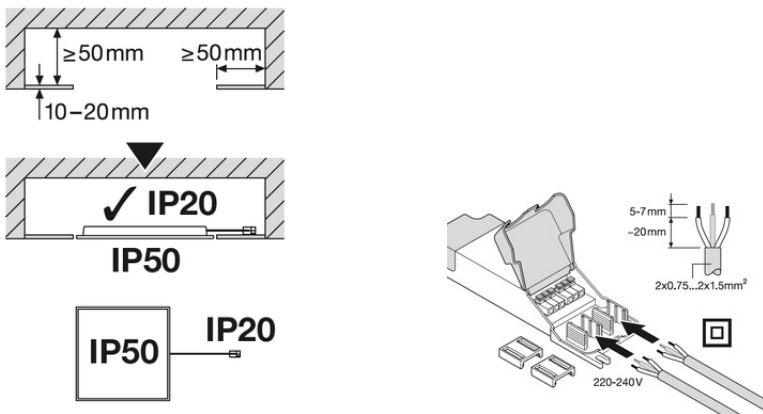

Referenzen / Verweise

– Zur Garantie siehe www.ledvance.de/garantie

Haftungsausschluss

Änderungen und Irrtümer vorbehalten. Vergewissern Sie sich, dass Sie immer den neuesten Stand verwenden.