



**LED Deckenleuchte
mit HF-Sensor 18 W MIXX®
3000 K/4000 K**

Bedienungsanleitung



GERINGE WÄRMEABSTRAHLUNG.

3 JAHRE FUNKTIONSGARANTIE.

MIT DÄMMERUNGSSCHALTER.

HOHE ENERGIEEINSPARUNG.

LANGE LEBENSDAUER.

SOFORT 100 % LICHT.

QUECKSILBERFREI.

MIT HF-SENSOR.



**IK
02**

**IP
44**

ÜBERZEUGT. EINFACH.

WICHTIG:

Lesen Sie alle Anweisungen (Bedienungsanleitung + Wichtige Informationen zur Installation von LED-Leuchten!) sorgfältig.

Verwenden Sie das Gerät ausschließlich wie in dieser Bedienungsanleitung beschrieben. Jede andere Verwendung gilt als nicht bestimmungsgemäß und kann zu Sach- oder sogar zu Personenschäden führen. Der Hersteller übernimmt keine Haftung für Schäden, die durch nicht bestimmungsgemäßen Gebrauch entstanden sind.

Wenn Sie diese Anweisungen nicht verstehen, konsultieren Sie bitte Ihren Händler.

Überprüfen Sie das Gerät auf Transportschäden. Transportschäden sind dem Spediteur/Zusteller anzugeben.



SICHERHEIT:

Lebensgefahr! Die Verkabelung muss nach lokalen gesetzlichen Verordnungen und Richtlinien ausgeführt werden.

Alle Arbeiten dürfen nur von einem qualifizierten Elektriker durchgeführt werden.

Die Leuchte darf nicht in der Nähe von offenem Feuer und nicht in heißer und dampfhaltiger Umgebung installiert werden.

Um eine Dichtheit gemäß IP44 zu erreichen, muss das Kabel in der Kabeldurchführung und die Schrauben am Gehäuse richtig abgedichtet sein. Stellen Sie sicher, dass beim Bohren in den Wänden und Decken keine Strom-, Wasser- oder Gasleitung beschädigt wird.



WARNUNG:

Unterbrechen Sie die Stromzufuhr (Sicherung) während der Installation und Wartung.

Diese Arbeiten dürfen nur von einem qualifizierten Elektriker durchgeführt werden.

Führen Sie niemals Wartung oder Reinigung durch, während das Gerät unter Spannung ist. Tragen Sie zum eigenen Schutz beim Bohren eine Schutzbrille und Staubmaske.

Wichtiger Hinweis – Treppenhausbeleuchtung !

Bei Anwendung unserer nicht dimmbaren LED-Wand- und Deckenleuchten in Kombination mit einem Treppenhauschaltrelais bitten wir um Beachtung, dass sich diese Leuchten im Modus einer einfachen Ein/ Aus-Schaltung problemlos betreiben lassen.

Eine elektronische Steuerung mit Abschaltwarnung durch z. B. kurzes herunterdimmen oder blinken führt jedoch zu Störungen bis hin zum Ausfall.

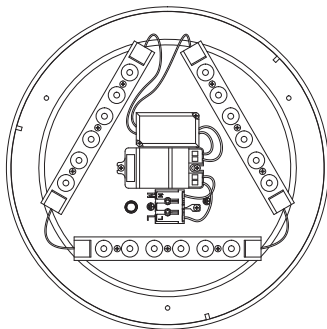

5650-20-0003/5650-20-0004

18 W, 1450 lm, ØxH 328x77 mm, 3000/4000 K, mit HF-Sensor

Einstellungen:

DIP-Schalter Einstellung

Wichtiger Hinweis! Die DIP-Schalter dürfen nur im stromlosen Zustand geschaltet werden. Der Sensorbereich lässt sich durch den Schalter S1/2/3 einstellen. Die Schalter S4/5/6 sind für den Dämmerungssensor.



Schalterpositionen:



Zeiteinstellung

Die Einschaltdauer kann in 6 Stufen eingestellt werden, minimal ca. 5 Sekunden und maximal 30 Minuten.

Bei jeder Bewegung die der Sensor erkennt, wird der Zeitgeber neu gestartet.



S4	S5	S6	Zeit
1	1	1	5 Sek.
0	1	1	30 Sek.
1	0	1	90 Sek.
0	0	1	3 Min.
1	1	0	20 Min.
0	0	0	30 Min.

Fehlererkennung:

Folgende Situation können zu Fehlfunktionen führen:

1. Durch Wind bewegte Vorhänge oder Gardinen.
2. Ein Installationsort mit viel Straßenverkehr in direkter Nähe.
3. Ein Installationsort in dessen Nähe elektrische Funken entstehen.
4. Bereiche in der Nähe von W-LAN Sendern/ Videoübertragungssendern (z. B. bei Quadrocopter/ Drohne).

Wichtiger Hinweis!

Da einige Funkübertragungssysteme z. B. bei WLAN und Videoübertragung bei Quadrocoptern/ Drohnen (manchmal halten sich die Nutzer nicht an die Leistungsbeschränkung) auch auf der Frequenz von 5,8 GHz arbeiten, kann es in seltenen Fällen zu Störungen oder Fehlfunktionen kommen.

Fehlfunktion	Ursache	Abhilfe
Das Licht geht nicht an	Falsch gewählte Einstellung	Einstellung korrigieren
	Stromversorgung defekt/ Sicherung aus	Stromversorgung herstellen
Licht bleibt immer an	Schalter ausgeschaltet	Einschalten
	Kontinuierliche Bewegung im Erfassungsbereich	Erfassungsbereich kontrollieren
	Starke Sender (5,8 MHz) in der Nähe	Neuen Standort für Sender oder Sensor auswählen
Licht geht ohne erkennbaren Grund an	Nicht sichtbare Bewegungen hinter Wänden, Türen oder Scheiben	Erfassungsbereich kontrollieren
	Die Leuchte ist beweglich aufgehängt	Leuchte muss fest installiert sein
	Starke Sender (5,8 MHz) in der Nähe	Neuen Standort für Sender oder Sensor auswählen
Das Licht geht trotz Bewegung nicht an	Schnelle Bewegungen werden unterdrückt um Störungen zu minimieren oder der Erfassungsbereich ist zu klein	Erfassungsbereich kontrollieren

Sensorbereich

Der Sensor kann in 5 Stufen eingestellt werden, auf 10, 25, 50, 75 oder 100%.

Den ungefähren Erfassungsbereich können Sie anhand der Zeichnungen auf Seite 4 erkennen.



S1	S2	S3	Bereich
1	1	1	100%
0	1	1	75%
1	0	1	50%
0	0	1	25%
0	0	0	10%

Einstellung

Dämmerungsschalter

Die Helligkeitsansprechschwelle kann auf 2, 10, 25 oder 50 Lux eingestellt werden, dann schaltet der Sensor nur bei erreichtem Lichtwert ein. „AUS“ = nur die Funktion des Dämmerungsschalter ist abgeschaltet.



S7	S8	S9	LUX
1	1	1	2 Lux
1	1	0	10 Lux
0	1	0	25 Lux
1	0	0	50 Lux
0	0	0	AUS

Daten und Einstellung des HF-Bewegungssensors

Die in diesem Gerät verbauten Hochfrequenz (HF)-Sensoren werden auch Mikrowellensensoren genannt. Im Gegensatz zu Infrarot-Sensoren, welche auf Wärmedifferenz reagieren, arbeitet der HF-Sensor wie ein Radar. Der HF-Sensor durchdringt auch Glas, Holz, Leichtbauwände. Der Sensor kann Metalle nicht durchdringen!

Spezifikation

HF-System: 5,8 GHz \pm 75 MHz, ISM Band, Signalleistung max. 1 mW

Stromverbrauch ca. 0,5 W

Montagehöhe bei Deckenmontage: 2,5-6,0 m

Arbeitsbereich: \varnothing 4-6 m bei 3 m Höhe (150° Kegel/360°)

Sensorbereich einstellbar: 100% / 75% / 50% / 25% / 10%

Dämmerungsschalter einstellbar: 2 lx / 10 lx / 25 lx / 50 lx / AUS

Zeiteinstellung: 5 Sek. / 30 Sek. / 90 Sek. / 3 Min. / 20 Min. / 30 Min.

Die Hochfrequenz-Signalleistung von 1 mW ist 1.000 mal kleiner als die Abstrahlung eines Handys oder die Fehlerstrahlung eines Mikrowellenofens.

Der Sensor ist optimal für die Deckenmontage geeignet, kann aber auch für Wandmontage im Innenbereich (IP20) benutzt werden. Bei einer Wandmontage ist der kegel-förmige Erfassungswinkel nicht genau definiert und könnte unter Umständen nicht ihre optimal Problemlösung sein. Die Skizze ist nur ein grober Anhaltspunkt.

Erfassungsbereich bei Deckenmontage

Erfassungswinkel ca. 150°/

Erfassungswinkel 360°

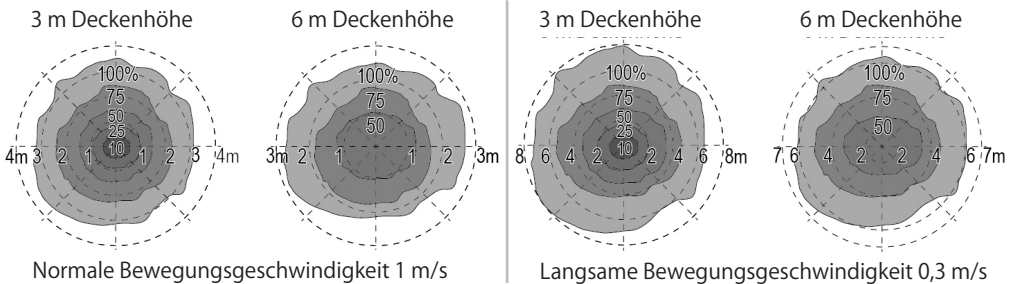

Erfassungsbereich bei Wandmontage

Installationshöhe 2 m

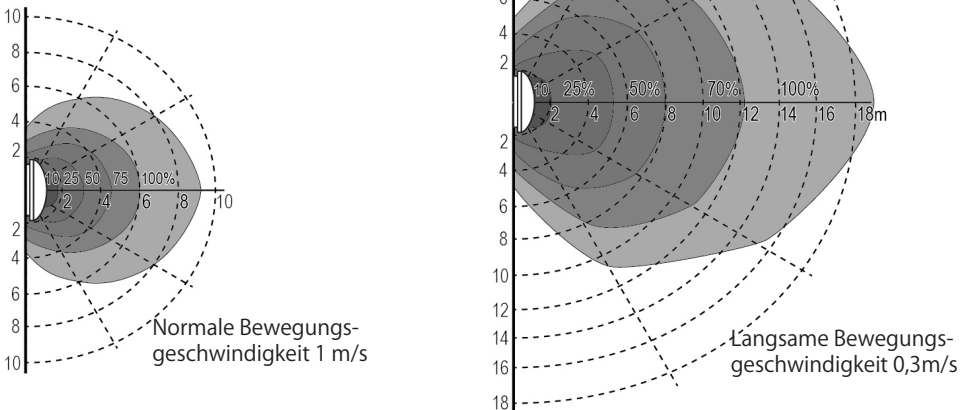

Montage

Wichtiger Hinweis: LED-Leuchten erzeugen hohe Einschaltstromspitzen. Ergänzend zu den beschriebenen Montagevoraussetzungen (siehe Beiblatt: Wichtige Informationen zur Installation von LED-Leuchten) sollten von dieser Leuchte **max. 8 Stück** in einem Stromkreis installiert werden. Andere Abnehmer, wie z.B. Motoren, sollten in diesem Stromkreis nicht angeschlossen werden.



Bild 1



Bild 2

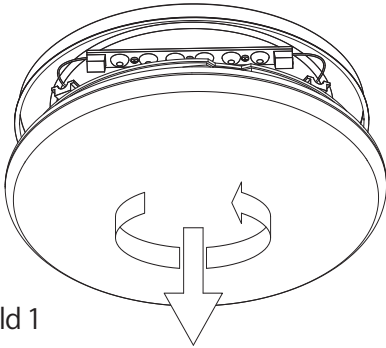

Bild 3

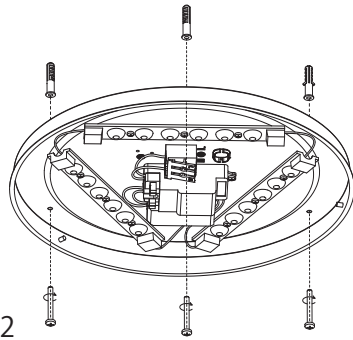

Bild 4

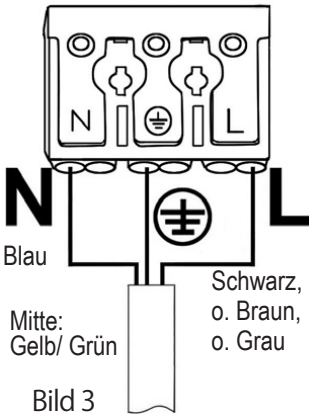

Bild 5

Achtung! Die Kuppel nicht im unmontierten Zustand aufsetzen und verriegeln. Die Kuppel lässt sich aufgrund der Dichtung und der schlechten Griffigkeit der Grundplatte schwer lösen.

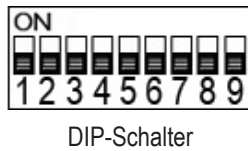
1. Bild 1: Die Kuppel von der Grundplatte evtl. abnehmen (Bajonett-Verriegelung).
2. **Die Stromzufuhr für die Zuleitung abschalten.**
3. Bild 2: Die Bohrlöcher an den entsprechenden Stellen anzeichnen, die Löcher bohren und die Dübel einsetzen. Bei Holzwänden oder Leichtbauwänden passendes Material verwenden. Die Zuleitung durch das Loch in der Grundplatte schieben.
Die Grundplatte anschrauben
4. Bild 3: Die stromlose Zuleitung lt. gesetzlicher Richtlinie vorbereiten.
Das Kabel lt. Kennzeichnung anschließen.
5. Die Stromzufuhr wieder einschalten.
6. Bild 4: Bewegungssensor per DIP-Schalter einstellen. Einstellmöglichkeiten siehe Seite 3.
7. Bild 5: Die Kuppel auf die Grundplatte aufsetzen (Bajonett-Verriegelung).

Garantiebedingungen

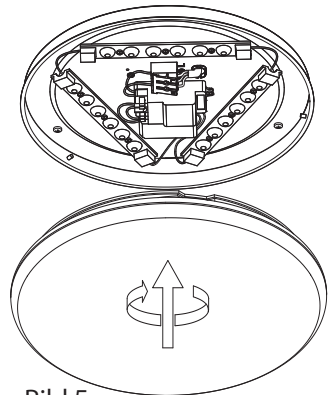
*) Die Bestimmungen zu unserer Funktionsgarantie finden Sie im Internet unter

www.wir-sind-red.de



30.000h

CRI
>80

IP
44

W
18



lm
1.450

3
Jahre
Funktions-
garantie



Werkzeuglose



Kabelklemme

Notizen

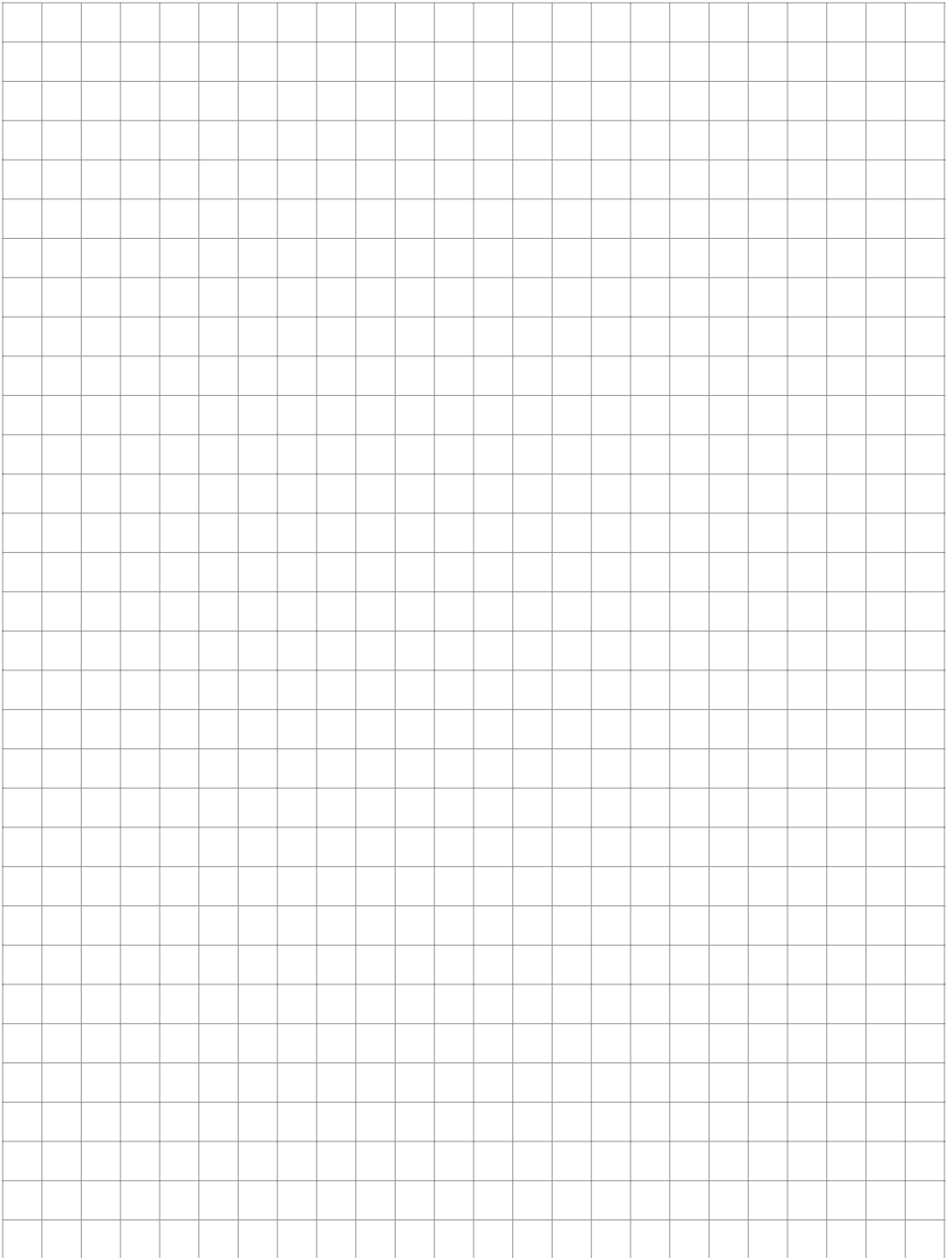

Technische Daten:

RED LED-Deckenleuchte MIXX®
mit HF-Bewegungssensor
Diese Leuchten enthalten eine LED-Lichtquelle
der Energieklasse E
220-240 V AC 50/60 Hz, 18 Watt LED-Chip, DF > 0,7
1450 Lumen, neutralweißes Licht 4000 K
1450 Lumen entspricht ca. 100 W Glühbirnenlicht
CRI > 80 Ra, SDCM < 6, nicht dimmbar
120° Abstrahlwinkel, Schutzklasse 1
zulässige Temp. -20 bis 40 °C
30.000 Std. Lebensdauer, 30.000 Schaltzyklen
mit Schnellanschluß (Steckklemme)
Grundplatte aus Metall, Diffusor aus PMMA
Schlagfestigkeit IK02 - hält 0,2 Joule stand
IP44 - gegen Spritzwasser geschützt
Störfestigkeit 1500 V
Ø: 328 mm, H: 77 mm, 0,58 kg
3 Jahre Garantie*

Lichtquelle: 2100 lm, 117 lm/W, Energieklasse E,
16,5 kWh/1000 + 2 kWh/1000 HF-Sensor
5650-20-0003 MIXX® 18 W 3000 K warmweißes Licht

Lichtquelle: 2100 lm, 117 lm/W, Energieklasse E,
16,5 kWh/1000 + 2 kWh/1000 HF-Sensor
5650-20-0004 MIXX® 18 W 4000 K neutralweißes Licht

HF-Bewegungssensor

mit Dämmerungsschalter:

5,8 GHz HF-System (max. 1 mW),
Stromverbrauch ca. 0,5 W
Montagehöhe bei Deckenmontage: 2,5 - 6,0 m
Arbeitsbereich: Ø 4-6 m bei 3 m Höhe
(150° Kegel/360°)
Sensorbereich einstellbar: 100% / 75% /
50% / 25% / 10%
Dämmerungsschalter: 2/10/25/50 lx/AUS
Zeiteinstellung: 5 Sek./ 30 Sek./ 90 Sek./ 3
Min./ 20 Min./ 30 Min.



Für die fachgerechte Installation von LED-Leuchten lesen Sie bitte auch das Beiblatt: Wichtige Informationen zur Installation von LED-Leuchten!



Altgeräte dürfen nicht in den Hausmüll!

Sollte das Gerät einmal nicht mehr benutzt werden können, so ist jeder Verbraucher gesetzlich verpflichtet, Altgeräte getrennt vom Hausmüll z. B. bei einer Sammelstelle seiner Gemeinde/seines Stadtteils abzugeben. Damit wird gewährleistet, dass die Altgeräte fachgerecht verwertet und negative Auswirkungen auf die Umwelt vermieden werden. Deshalb sind Elektrogeräte mit dem abgebildeten Symbol gekennzeichnet.



Wir bestätigen, dass diese Produkte den Vorschriften, insbesondere den Schutzanforderungen, entsprechen, die in der Richtlinie der Europäischen Gemeinschaft zur Angleichung der Rechtsvorschriften über die elektromagnetische Verträglichkeit (2014/30/EU), sowie der Vorschrift für Niederspannung 2014/35/EU, der Öko-design-Richtlinie 2009/125/EG und der Vorschrift für RoHS 2011/65/EU festgelegt sind.

Verpackungsregisternr. DE3513737456573; WEEE-Reg.-Nr. DE 89717721



DEHA Elektrohandelsgesellschaft mbH & Co. KG
Weilimdorfer Straße 74/2
70839 Gerlingen, Deutschland