



# CHRONIS UNO

## DE GEBRAUCHSANLEITUNG

50x50mm: Art-Nr: 1870904  
55x55mm: Art-Nr: 1870948

### ALLGEMEIN

Lesen Sie diese Installationsanleitung und die Sicherheitshinweise aufmerksam durch, bevor Sie mit der Installation dieses Somfy Produkts beginnen. Befolgen Sie alle Anweisungen dieser Anleitung und bewahren Sie diese auf, solange Ihr Produkt in Betrieb ist. Überprüfen Sie vor der Montage, ob dieses Somfy-Produkt mit den dazugehörigen Ausrüstungs- und Zubehörteilen kompatibel ist.

Die Anleitung beschreibt die Montage und Benutzung dieses Produkts. Jede Installation oder Verwendung, die nicht dem von Somfy bestimmten Anwendungsbereich entspricht, gilt als nicht bestimmungsgemäß. Für Schäden und Mängel, die durch nicht bestimmungsgemäße Verwendung wie auch bei Nichtbefolgung der Hinweise in dieser Anleitung entstehen, ist die Haftung und Gewährleistungspflicht von Somfy ausgeschlossen. Somfy kann für Norm- und Standardänderungen, die nach Veröffentlichung dieser Anleitung vorgenommen wurden, nicht zur Verantwortung gezogen werden.

### ALLGEMEINE SICHERHEITSHINWEISE

Dieses Produkt ist nicht dafür vorgesehen, von Personen (einschl. Kindern) mit eingeschränkten physischen, sensorischen oder mentalen Fähigkeiten bzw. ohne ausreichende Erfahrung und Sachkenntnis benutzt zu werden, ausgenommen sie werden durch eine für ihre Sicherheit verantwortliche Person beaufsichtigt oder erhielten zuvor Anweisungen hinsichtlich der Bedienung des Produkts.

Setzen Sie das Produkt keinen Stößen aus und lassen Sie es nicht fallen. Bringen Sie es nicht in Kontakt mit brennbaren Stoffen, Wärmequellen, Feuchtigkeit und Spritzwasser. Tauchen Sie es nicht in Flüssigkeiten. Versuchen Sie nicht, das Gerät zu reparieren.

### KONFORMITÄTSERKLÄRUNG

Somfy erklärt hiermit, dass das Produkt die grundlegenden Anforderungen und sonstigen Bestimmungen der in der Europäischen Union geltenden europäischen Richtlinien erfüllt. Eine Konformitätserklärung ist unter der Internetadresse [www.somfy.com/ce](http://www.somfy.com/ce) verfügbar.

Wir wollen die Umwelt schützen. Entsorgen Sie das Gerät nicht mit dem Hausmüll. Geben Sie dieses bei einer Recycling-Sammelstelle ab.

## BESCHREIBUNG

- Smarte verdrahtete Zeitschaltuhr zur manuellen und automatischen Steuerung von motorisierten Rollläden / Raffstoren, mit den Abmessungen 50x50 oder 55x55mm. Der mitgelieferte Rahmen kann durch einen anderen Rahmen führender Schalterhersteller ersetzt werden.
- Dank Laufzeitmessung (automatisch oder manuell) bietet der Chronis Uno zusätzlich **eine individuelle anfahrbare my Position, die auch 1 x am Tag zeitgesteuert angefahren werden kann.**
- Hinterlegte Sonnenuntergangszeiten („Cosmic Abends“) und gespeicherte Zeiten für den ersten AUF Befehl am Tag, sowie ein direkter Zugriff auf das Ein-/Ausschalten der Automatik und **Urlaubschaltung**, sprechen für eine einfache Handhabung.
- **Eine erweiterte Auto/Manu Funktion**, die den Schließbefehl blitzschnell zwischen den dynamischen Cosmic Abends Zeiten und fixen Schließzeiten umschaltet.
- **Die Memory Funktion** bietet zusätzlich die Möglichkeiten die jeweiligen AUF-, AB- und my-Zeiten komfortabel ohne Menüzugang zu speichern.

## KOMPATIBILITÄT

230 V AC-Antriebe	Mit mechanischer Endlagenabschaltung	Mit elektronischer Endlagenabschaltung
Somfy Antriebe	Ja, Chronis Uno 50&55 mit automatischer Laufzeiteinstellung in Betrieb nehmen (Lieferzustand).	
Nicht Somfy Antriebe	Ja, mit automatischer Laufzeiteinstellung in Betrieb nehmen (Lieferzustand).	Empfehlung: die Laufzeit des Behangs messen und im Menü Grundeinstellungen \ Seite „run“, eingeben.
Bei Verwendung eines Trennrelais	Empfehlung: die Laufzeit des Behangs messen und im Menü Grundeinstellungen \ Seite „run“, eingeben.	

## BEDIENOBERFLÄCHE

**ANGEZEIGTE INFORMATION**      **BEDIENFELD: 4 TIPP-TASTEN**

- Welche **Zielposition?**
- Um welche **Uhrzeit?**
- **Cosmic Abends** aktiviert:

Die angezeigte Schließzeit ist die Sonnenuntergangszeit + Verzögerung. Beim deaktiviertem Cosmic® Abends wird die fixe Schließzeit angezeigt.

## BEFEHLS-TASTEN

**^** Manueller Befehl für das normale Öffnen, beziehungsweise Schließen des Rollladens/ Raffstoren. Das entsprechende Symbol wird am Display bis zum Erreichen der Position blinkend angezeigt. Mit diesen Tasten werden auch die Einstellwerte in den Einstellmenüs geändert.

**my** Die **my-Taste**: Kurz drücken (<2 s.):  
-- Die my-Taste **stoppt** die Bewegung des Behangs.  
-- Ist der Behang nicht in Fahrt, wird die my Position angefahren.

**Die Multifunktions-taste als Auto/Manu-Taste:**  
- **Kurz drücken**: Umschaltung der Betriebsart mit Rückmeldung des aktuellen Status auf dem Display – siehe „Direkter Zugriff auf automatische u. manuelle Betriebsarten“. → ①

**Die Multifunktions-taste als SET-Taste für die Einstellungen:**  
- **3 s drücken**: Zugriff auf Einstellungen/ **Anpassungen der automatischen Befehle** → ②  
- **6 s drücken**: Zugriff auf Anpassungen der **Sonnenuntergangszeiten-Verzögerung** → ③  
- **9 s drücken**: Zugriff auf **weitere Einstellungen** (Datum, Uhrzeit, Tippbetrieb...) → ④

**Innerhalb der jeweiligen Einstellsequenzen:**  
- **Kurzes Antippen**: speichert den mit den AUF- und AB Tasten angewählten Wert und ruft den nächsten Menüpunkt innerhalb der Einstellungssequenz auf.  
- **3 s drücken**: speichert den aktuellen Wert und verlässt die aktuelle Einstellsequenz.

## ABMESSUNGEN / TECHNISCHE DATEN / VOREINSTELLUNGEN

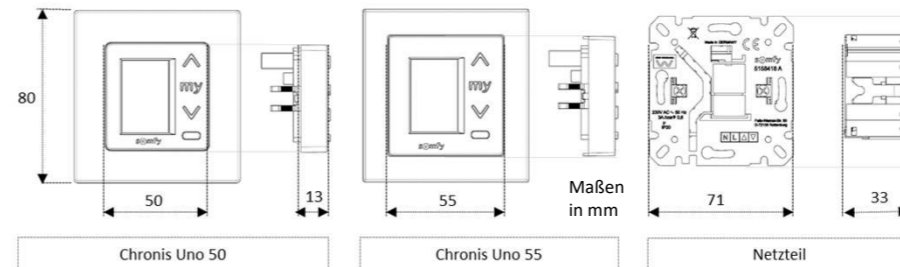

### TECHNISCHE DATEN:

- Spannungsversorgung: 220-240V 50 Hz, 10A Typ B
- Schaltkontaktbelastbarkeit Relais: 3A / cos φ>0,8
- Schaltzeit Relais: Bis 3 Min.
- Verschmutzungsgrad: Kat. II
- Antriebskabel: Min.: 0,75 mm<sup>2</sup> / Max.: 1,5 mm<sup>2</sup>
- Schutzart: IP 20
- Schutzklasse: doppelt isoliert ohne Erde
- Maße Bedienteil: 50 x 50 x 33 mm / 55 x 55 x 33 mm
- Maße Netzteil: 71 x 71 x 34 mm
- Betriebstemperatur: 0 °C bis + 55 °C
- Rel. Luftfeuchtigkeit: 85 % bei 25 °

**Voreingestellt:** Tägliche Öffnung um 07:30 Uhr und tägliche Schließung je Sonnenuntergangszeiten MEZ +15 min (justierbar), sowie die automatische Umstellung Sommer/Winterzeit, die Bedienung für Rollläden (Tippbetrieb deaktiviert) und die automatische Laufzeiteinstellung.

### DIE SOMFY COSMIC ABENDS FUNKTION:

Der Rollladen / Raffstore wird das ganze Jahr, entsprechend der hinterlegten Sonnenuntergangszeiten (MEZ) geschlossen. Siehe Bild rechts. Diese Zeiten können hier bis +/- 1Std. 59 Min angepasst werden.

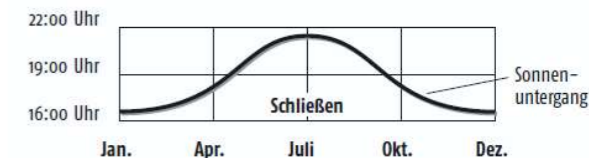

## ANSCHLUSS DES NETZTEILS

- ⚠ Dieses Produkt darf nur von einer Elektrofachkraft nach DIN VDE 1000-10 angeschlossen werden!
- ⚠ Die Installation und Inbetriebnahme des Gerätes muss von qualifizierten Fachleuten ausgeführt werden.
- ⚠ Achten Sie darauf, dass alle Anschlussleitungen vom Stromnetz getrennt sein müssen!
- ℹ Vergewissern Sie sich, dass eine unbeabsichtigte Spannungszuschaltung ausgeschlossen werden kann!
- ℹ Achten Sie auf die korrekte Verkabelung des Neutralleiters und des Außenleiters.
- ℹ Beachten Sie bei der Verkabelung die Richtung „Auf“ und „Ab“.
- ℹ Schließen Sie keinesfalls mehrere Antriebe mit mechanischer Endlagenabschaltung ohne Trennrelais an die Chronis Uno an.

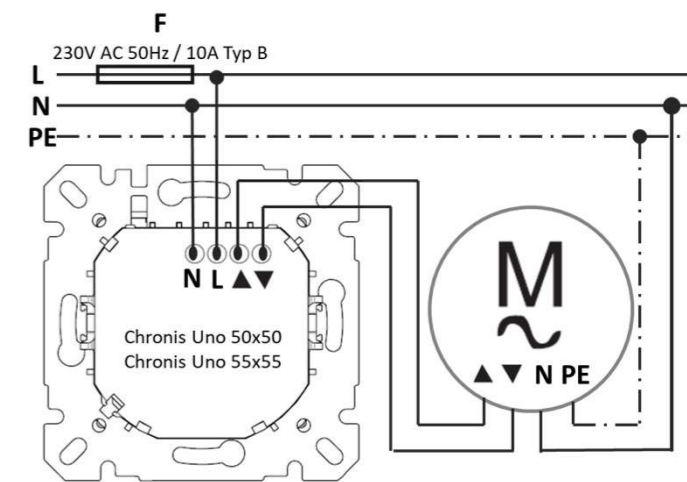

## MONTAGE

Achtung: Dieses Produkt darf nicht im Freien verwendet werden.

- Anschluss (oben beschrieben) durchführen.
- Trag-Ring des Netzteils in einer geeigneten Unterputz-Gerätedose mit passenden Schrauben befestigen.
- Bedienmodul mit dem dazugehörigen Abdeckrahmen am Netzteil **vorsichtig** positionieren und **gerade** einstecken.

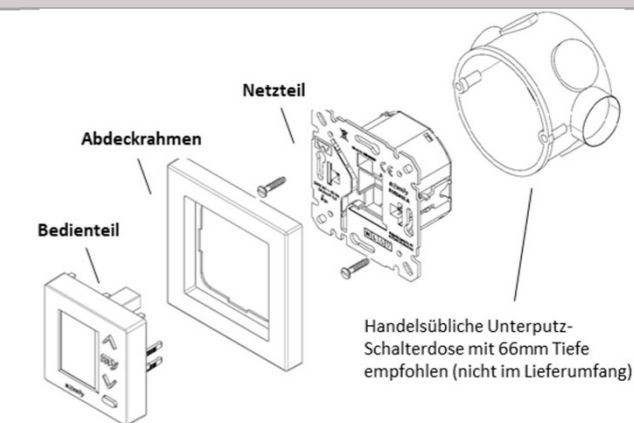

## INBETRIEBNAHME

- Netzspannung einschalten: Die einzustellende Uhrzeit blinkt...

- 1. UHRZEIT**  
Mit den AUF- und AB-Tasten anpassen und mit SET bestätigen
- 2. TAG**  
Mit den AUF- und AB-Tasten anpassen und mit SET bestätigen
- 3. MONAT**  
Mit den AUF- und AB-Tasten anpassen und mit SET bestätigen
- 4. JAHR**  
Mit den AUF- und AB-Tasten anpassen und mit SET bestätigen

ENDE



# 1 DIREKTER ZUGRIFF AUF AUTOMATISCHE UND MANUELLE BETRIEBSARTE: Auf die Display-Symbole achten!

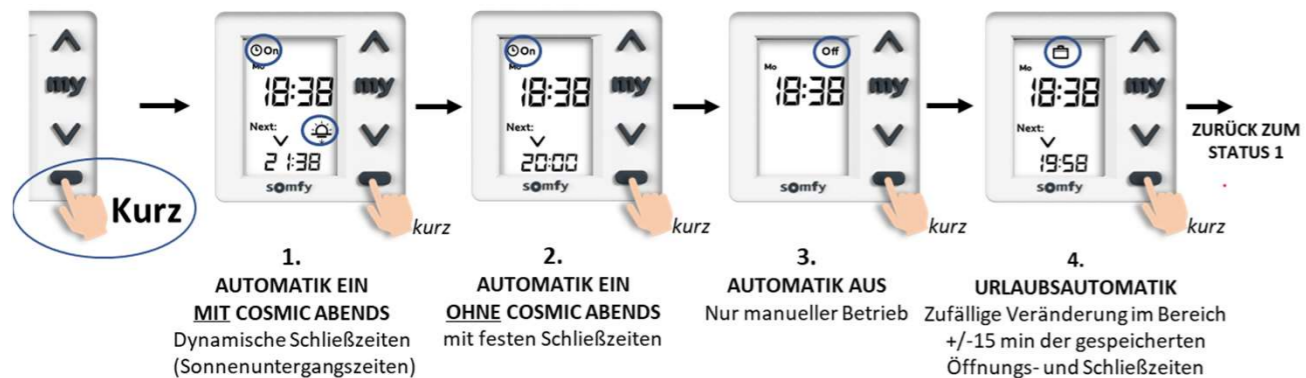

# 2 ANPASSUNG DER AUTOMATISCHEN BEFEHLE

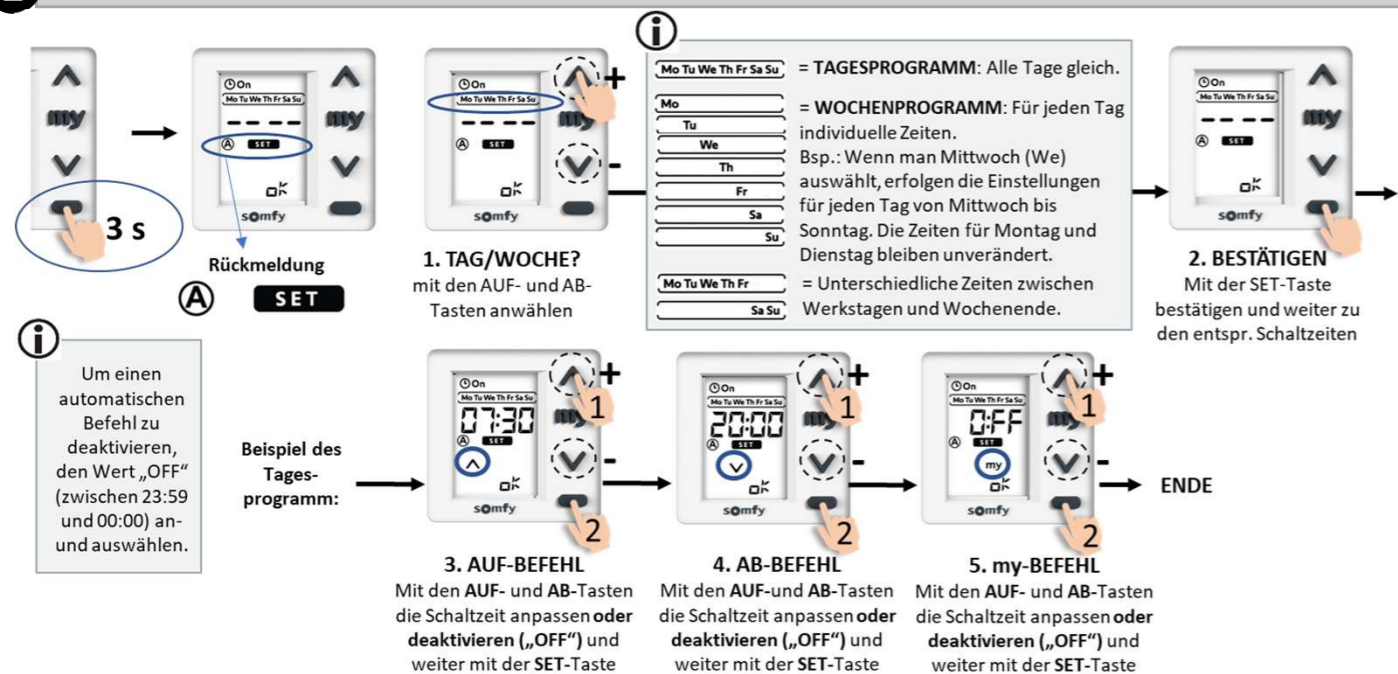

# 3 ANPASSUNG DER SONNENUNTERGANGSZEITEN (COSMIC)



# 4 GRUNDEINSTELLUNGEN

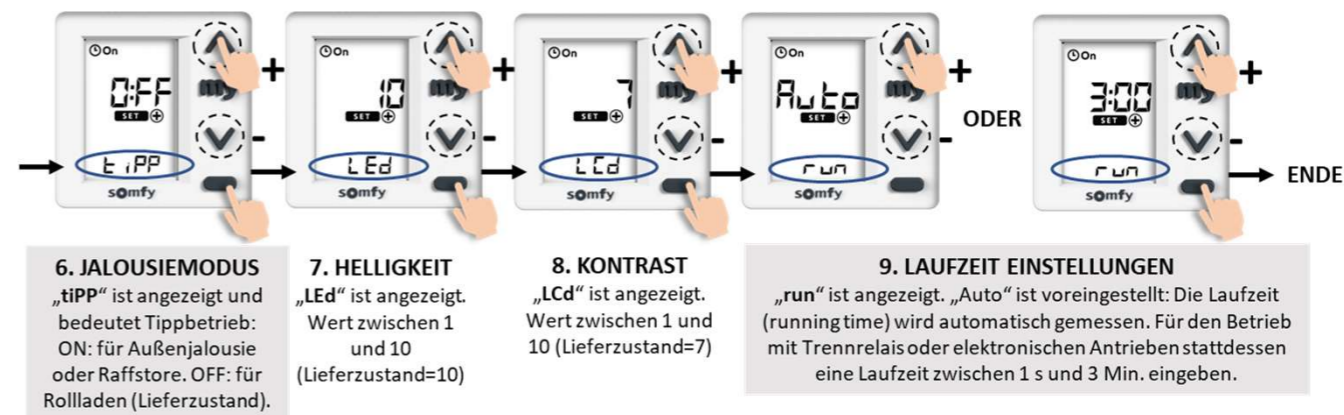
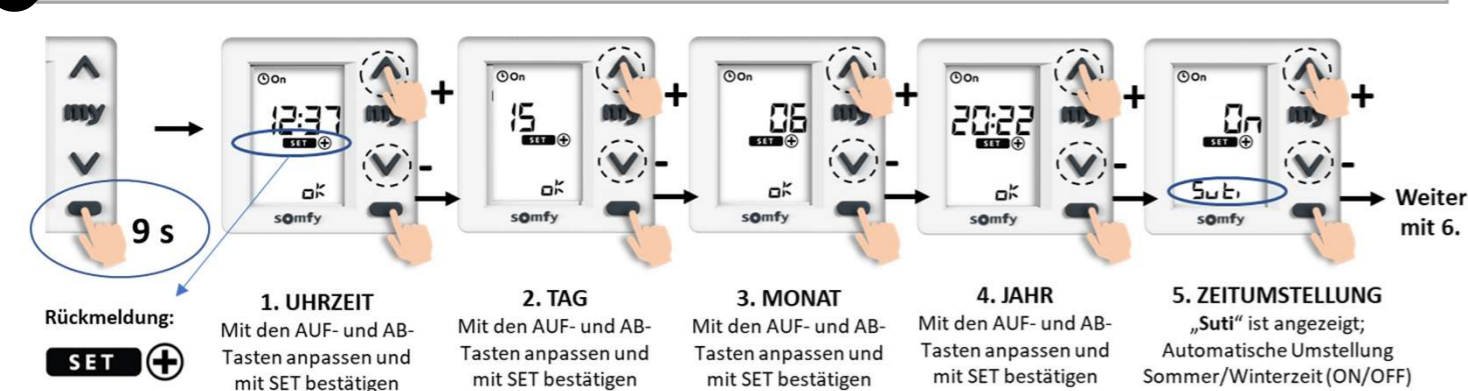

# ZUSÄTZLICHE MEMORY FUNKTION (ALTERNATIVE ZUR ANPASSUNG DER AUTOMATISCHEN BEFEHLE)

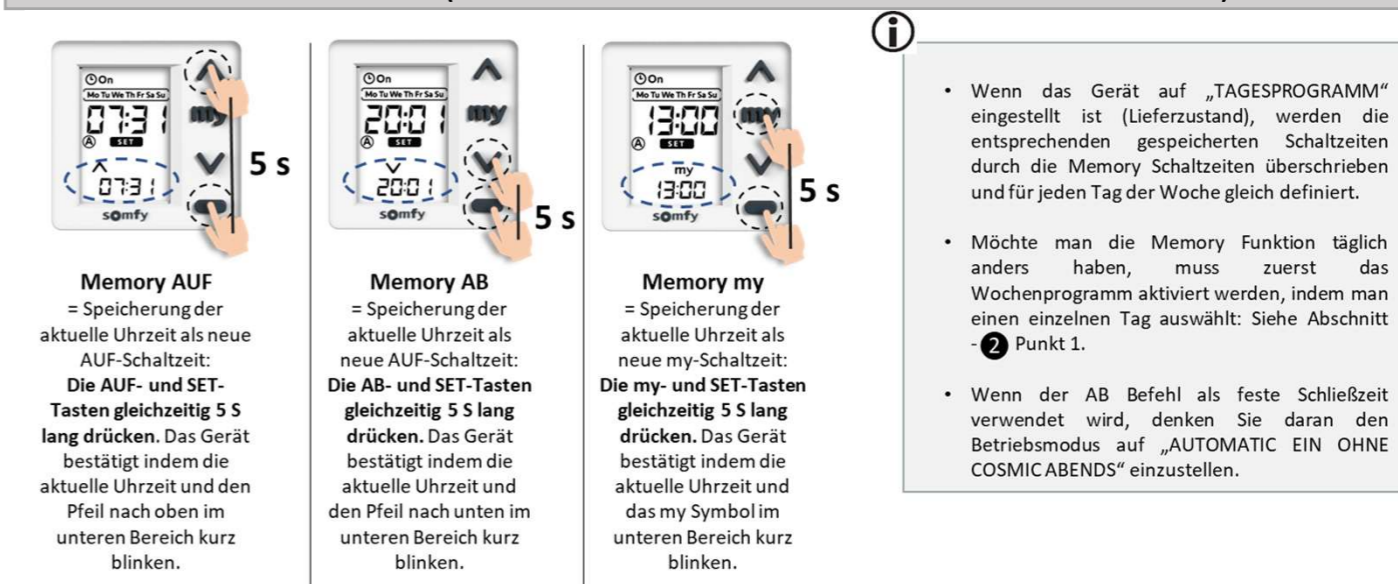

# ANPASSUNG DER MY POSITION

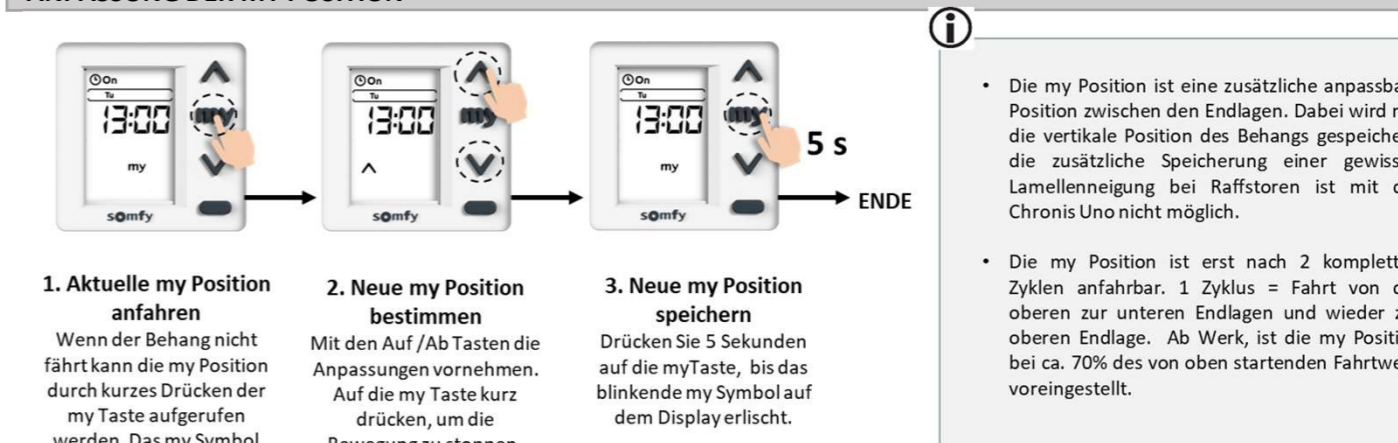

# GERÄT AUF WERKSEINSTELLUNGEN ZURÜCKSETZEN

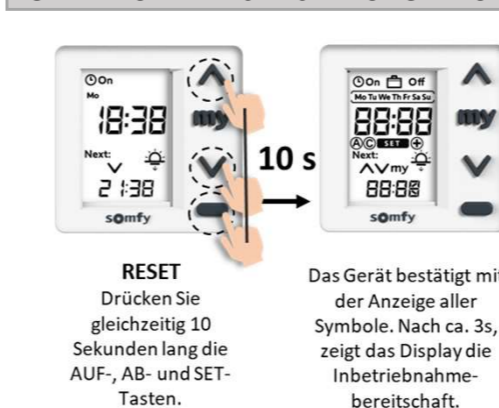

**somfy** WIRED TECHNOLOGY  
www.somfy.com



**CHRONIS UNO**  
DE GEBRAUCHSANLEITUNG  
50x50mm: Art-Nr: 1870904  
55x55mm: Art-Nr: 1870948