

<b>EAN:</b>	4013288225290	<b>Abmessung:</b>	405x360x60 mm
<b>Teilenr:</b>	05150104001	<b>Gewicht:</b>	1961 g
<b>Artikel-Nr:</b>	9713	<b>Ursprungsland:</b>	CZ
		<b>Zolltarifnr.:</b>	82054000

- Langlebige Schaumstoffeinlage, jedes Werkzeug hat seinen festen Platz; 2-farbig, das Fehlen von Werkzeugen wird schnell bemerkt
- Hochwertige, langlebige Schaumstoffeinlage ohne chemische Ausdünstungen
- Optimale Passung zur bestmöglichen Entnahme der Werkzeuge aus der Schaumstoffeinlage
- Wasser- und ölabweisend, pflegeleicht und einfach zu reinigen
- Schutz des Werkzeugs vor Verschmutzung und Stoßeinwirkung
- 4 Kraftform Plus Schraubendreher mit harten Zonen für hohe Arbeitsgeschwindigkeit und weichen Griffzonen für hohe Drehmomentübertragung, davon 2 mit Hohlshaft für überstehende Gewindestangen
- 3 Kraftform Micro Schraubendreher mit drehbarer Kappe für schnelles Zwirbeln
- 5 Quergriff-Schraubendreher zur Übertragung besonders großer Anzieh- und Lösemomente, mit Haltefunktion für Innensechskant-Schrauben

Langlebige Schaumstoffeinlage; 2-farbig zur schnellen Erkennung von fehlenden Teilen; geeignet für den Tool Rebel Werkstattwagen, bestückt mit 10 Wera Schraubendrehern (Werkstatt, Micro und Quergriff) für Innensechskantschrauben und 2 Wera Schraubendrehern mit Hohlshaft für Außensechskantschrauben.

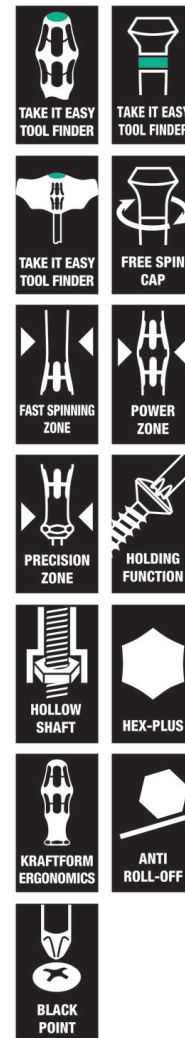

**Weblink**  
<https://www.wera.de/de/05150104001>

Wera - 9713  
 05150104001 - 4013288225290

Wera Werkzeuge GmbH  
 Korzter Straße 21-25  
 D-42349 Wuppertal  
 Tel: +49 (0)2 02 / 40 45-0  
 E-Mail: info@wera.de

**Sichere Aufbewahrung und schneller Überblick**

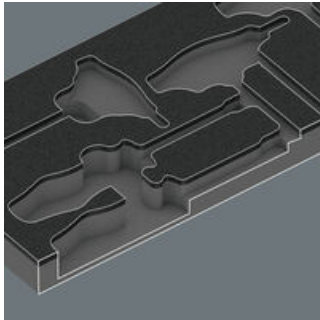

Die Werkzeuge sitzen durch präzise Konturausschnitte sicher im Schaumstoff, sind aber leicht zu entnehmen. Die durchdachte Anordnung der Werkzeuge sorgt für platzsparende Unterbringung und schnellen Zugriff auf das Werkzeug.

**2-farbige Schaumstoffeinlage**

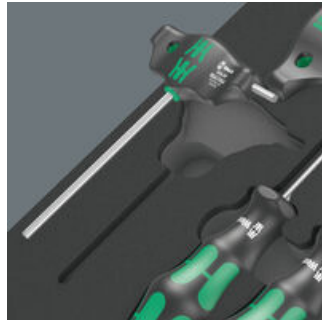

Nach der Entnahme des Werkzeugs sieht man den hellgrauen zweiten Schaumstoff. Hierdurch werden fehlende Werkzeuge schnell erkannt.

**Wera Black Point Spitze**

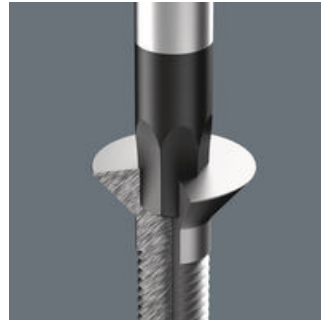

Die Wera Black Point Spitze und ein aufwändiges Härteverfahren garantieren lange Nutzbarkeit der Spitze, erhöhten Korrosionsschutz und exakte Passgenauigkeit.

**Quergriff Schraubendreher mit Haltefunktion für Innensechskant-Schrauben**



Die Klemmung der Innensechskant-Schraube auf der Werkzeugschale wird durch eine federnde Kugel gewährleistet. Besonders hilfreich in schwer zugänglichen Arbeitsbereichen, wo man die zweite Hand nicht zum Festhalten der Schraube nutzen kann.

**Zweiter Schenkel**



Der seitlich aus dem Griff austretende zusätzliche kurze Schenkel ermöglicht die Übertragung extrem hoher Drehmomente, indem der lange Schenkel als Hebel eingesetzt wird.

**Hohe Drehmomente**

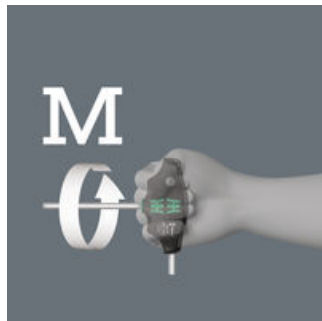

Durch die Armhaltung, bei der die Klingennachse in Verlängerung der Unterarmachse geführt wird, sind besonders hohe Drehmomente erreichbar.

**Hohlschaft-Steckschlüssel-Schraubendreher**

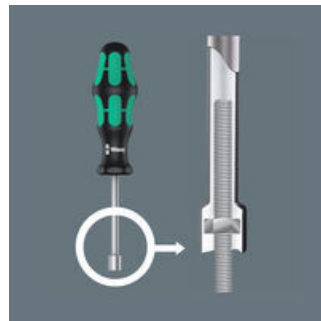

Bei Verschraubungen an Gewindestangen sind Schraubendreher mit Hohlschaft nützlich, denn die Gewindestange kann in den hohlen Schaft des Schraubendrehers eindringen und die Schraubenmutter betätigt werden.

**Kraftform Micro Schraubendreher**



Die Kraftform Micro Schraubendreher mit ihrer Kraft-, Schnelldreh- und Präzisionszone erfüllen die Anforderungen an feinmechanische Verschraubungen perfekt. Die leichtlaufende Kappe, auf der die Hand abgestützt werden kann, unterstützt diese Vorteile ideal.



# 9713 Schaumstoffeinlage Hex Schraubendreher Set 1, 12-teilig

Kraftform Plus – Serie 300





## Satz-Inhalt:

### 354 Sechskant-Schraubendreher Hex-Plus, 3 x 75 mm

	05023110001	1x	3 x 75 mm
	05023115001	1x	4 x 75 mm



### 2054 Elektronik-Sechskantschraubendreher, 1,5 x 60 mm

	05118066001	1x	1,5 x 60 mm
	05118068001	1x	2 x 60 mm
	05118070001	1x	2,5 x 60 mm

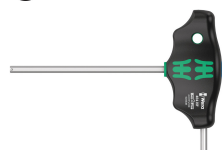
### 454 HF Quergriff-Sechskantschraubendreher Hex-Plus mit Haltefunktion, 4 x 100 mm

	05023338001	1x	4 x 100 mm
	05023342001	1x	5 x 100 mm
	05023347001	1x	6 x 150 mm
	05023353001	1x	8 x 200 mm
	05023355001	1x	10 x 200 mm

### 395 H0 Steckschlüssel-Schraubendreher, 10 x 90 mm

	05029465001	1x	10 x 90 mm
	05029466001	1x	13 x 90 mm

### 9813 Schaumstoffeinlage Hex Schraubendreher Set 1, ohne Werkzeug, 344 x 30 x 392 mm

05137313001 <sup>1)</sup>	1x	344 x 30 x 392 mm
---------------------------	----	-------------------

1) Achtung: Die Schaumstoffeinlage passt nicht in das Vorgängermodell 05501051001 des Werkstattwagens.

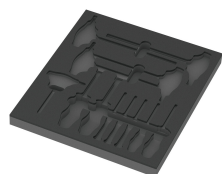

## Weblink

<https://www.wera.de/de/05150104001>

Wera - 9713

05150104001 - 4013288225290

Wera Werkzeuge GmbH

Korzter Straße 21-25

D-42349 Wuppertal

Tel: +49 (0)2 02 / 40 45-0

E-Mail: [info@wera.de](mailto:info@wera.de)