

Code	93302	93302	93302	93302
	 <b>Sicherheitshinweise</b>	 <b>Safety instructions</b>	 <b>Consignes de sécurité</b>	 <b>Veiligheidsinstructies</b>
	Arbeiten an elektrischen Anlagen dürfen nur von Elektrofachkräften oder von unterwiesenen Personen unter Leitung und Aufsicht einer Elektrofachkraft entsprechend den elektrotechnischen Regeln vorgenommen werden.	Work on the mains supply may only be carried out by qualified professionals or by instructed persons under the direction and supervision of qualified skilled electrical personnel in accordance with electrotechnical regulations.	Travailler sur un réseau électrique ne s'improvise pas, seul un electricien qualifié et habilité doit effectuer ce raccordement.	Werkzaamheden aan elektrische installaties mogen alleen door gekwalificeerde installateurs of geschoold personeel worden uitgevoerd en dit in overeenstemming met de elektrotechnische voorschriften.
	Vor Arbeiten am Gerät oder an der Last alle zugehörigen Leitungsschutzschalter spannungsfrei schalten! Spannungsführende Teile abdecken. Dieses Gerät ist nicht zum Freischalten geeignet.	Before working on the device or on the load, disconnect all associated circuit breakers from the power supply! Cover up live parts. This device is not to be used to isolate other equipment from the mains supply.	Avant toute intervention sur l'appareil ou sur la charge, couper tous les disjoncteurs associés de la tension d'alimentation ! Les pièces sous tension doivent être isolées. Cet appareil ne doit pas être utilisé pour couper d'autres appareils de l'alimentation secteur.	Koppel alle bijbehorende stroomonderbrekers los van de voeding voordat u aan het apparaat of aan de belasting werkt ! Spanningvoerende delen afdekken. Dit apparaat mag niet worden gebruikt om andere apparatuur van de voeding te isoleren.
	Feste Montage/Installation auf 35 mm Tragschiene im Unterverteiler. KNX-Installationsrichtlinien beachten! Für DALI gelten die Installationsvorschriften für Niederspannung. Bei Installation auf sichere Trennung zwischen KNX und DALI achten! Dieses Gerät entspricht den KNX Richtlinien. Für die Inbetriebnahme werden detaillierte Kenntnisse des KNX-Systems vorausgesetzt.	Fixed mounting / installation on 35 mm mounting rail in the subdistributor. Observe KNX installation guidelines! For DALI, the installation regulations for low voltage apply. Ensure safe separation between KNX and DALI during installation! This device complies with the KNX guidelines. Detailed knowledge of the KNX system is required for commissioning.	Montage/installation fixe sur rail de montage 35 mm dans le sousdistributeur. Respecter les consignes d'installation de KNX ! Pour DALI, les règles d'installation pour basse tension s'appliquent. Veiller à une séparation entre les câbles KNX et DALI pendant l'installation ! Cet appareil est conforme aux directives KNX. Une connaissance détaillée du système KNX est nécessaire pour la mise en service.	Vaste montage/installatie op 35 mm DIN-rail in de verdeelkast. Neem de installatievoorschriften in acht! Voor DALI gelden de installatievoorschriften voor laagspanning. Zorg voor een veilige scheiding tussen KNX en DALI tijdens de installatie! Dit apparaat voldoet aan de KNX-richtlijnen. Gedetailleerde kennis van het KNX-systeem is vereist voor de inbedrijfstelling.
	Downloaden Sie die Applikationsbeschreibung des Gerätes unter <a href="http://beg-luxomat.com">beg-luxomat.com</a> . Lesen Sie dieses Beiblatt und die Applikationsbeschreibung des Gerätes vor der Inbetriebnahme des Gerätes. Die Kenntnis dieser Dokumente gehört zur bestimmungsgemäßen Verwendung.	Download the application description for the device from <a href="http://beg-luxomat.com/en">beg-luxomat.com/en</a> . Read this supplementary sheet and the application description of the device before putting the device into operation. Knowledge of these documents is part of the intended use.	Téléchargez la description d'application de l'appareil sur <a href="http://beg-luxomat.com/fr">beg-luxomat.com/fr</a> . Avant la mise en service de l'appareil, lisez cette fiche complémentaire et la description d'application de l'appareil. La connaissance de ces documents fait partie de l'utilisation conforme.	Download de applicatiebeschrijving van het apparaat van <a href="http://beg-luxomat.com/nl">beg-luxomat.com/nl</a> . Lees dit aanvullende blad en de applicatiebeschrijving van het apparaat voordat u het applicatiebeschrijving in gebruik neemt. Kennis van deze documenten maakt deel uit van het beoogde gebruik.
	<b>Funktion</b>	<b>Function</b>	<b>Fonctionnement</b>	<b>Functie</b>
	Das DALI/KNX Gateway DA64-230/KNX REG ist ein Gerät zur Steuerung von elektronischen Vorschaltgeräten mit DALI Schnittstelle über das KNX-Bus-system. Das Gerät wandelt Schalt-, Dimm- und Farbbefehle vom angeschlossenen KNX-System in entsprechende DALI-Telegramme, bzw. Statusinformationen vom DALI-Bus in KNX-Telegramme um. Die benötigte DALI-Busversorgungsspannung für bis zu 64 angeschlossene Betriebsgeräte/ B.E.G. DALI LINK Steuergeräte erfolgt direkt aus dem Gateway. Eine zusätzliche DALI-Spannungsversorgung ist nicht erforderlich und nicht zulässig. Der KNX-Busanschluss erfolgt über eine Busklemme. Der Anschluss von Netz- und DALI-Leitungen erfolgen über Schraubklemmen am Gerät. Pro Gateway können die Geräte in bis zu 16 Gruppen eingeteilt werden. Zusätzlich zu der Gruppenansteuerung ist mit dem DALI/KNX Gateway auch eine Einzelansteuerung der bis zu 64 Geräte möglich.	The DALI/KNX Gateway DA64-230/KNX REG is a device for controlling electronic ballasts with DALI interface via the KNX bus system. The device converts switching, dimming and colour commands from the connected KNX system into corresponding DALI telegrams or status information from the DALI bus into KNX telegrams. The required DALI bus supply voltage for up to 64 connected control gear/B.E.G. DALI LINK control devices is provided directly from the gateway. An additional DALI power supply is not required and is not permitted. The KNX bus connection is made via a bus terminal. Mains and DALI lines are connected via screw terminals on the device. The devices can be divided into up to 16 groups per gateway. In addition to group control, the DALI/KNX gateway also allows individual control of up to 64 devices.	La passerelle DALI/KNX DA64-230/KNX REG est un appareil pour la commande de ballasts électroniques avec interface DALI via le système bus KNX. L'appareil convertit les commandes de commutation, de gradation et de couleur du système KNX connecté en télégrammes DALI correspondants ou bien des informations de statut du bus DALI en télégrammes KNX. La tension d'alimentation du bus DALI nécessaire pour un maximum de 64 ballasts électroniques/ appareils de commande DALI LINK connectés est fournie directement par la passerelle. Une alimentation DALI supplémentaire n'est pas nécessaire et n'est pas autorisée. La connexion du bus KNX s'effectue via une borne de bus. Le raccordement au réseau et aux lignes DALI s'effectue par des bornes à vis sur l'appareil. Les appareils peuvent être divisés en 16 groupes par passerelle. En plus de la commande de groupe, la passerelle DALI/KNX permet également de commander individuellement jusqu'à 64 appareils.	De DALI/KNX Gateway DA64-230/KNX REG is een apparaat voor de besturing van elektronische voorschakelapparaten met DALI-interface via het KNX-bussysteem. Het apparaat zet schakel-, dim- en kleurcommando's van het aangesloten KNX-systeem om in overeenkomstige DALI-telegrammen of statusinformatie van de DALI-bus in KNX-telegrammen. De benodigde DALI-voedingspanning voor maximaal 64 aangesloten bedrijfsapparaten/ B.E.G. DALI LINK-besturingsapparaten wordt rechtstreeks door de gateway geleverd. Een extra DALI-voeding is niet nodig en is niet toegestaan. De KNX-busansluiting wordt gemaakt via een busklem. Net- en DALI leidingen worden aangesloten via schroefklemmen op het apparaat. De apparaten kunnen worden onderverdeeld in maximaal 16 groepen per gateway. Naast de groepsbesturing maakt de DALI/KNX-gateway ook individuele besturing van maximaal 64 apparaten mogelijk.

TH-35  
EN 60715

1	Schraubklemmen Netzanschluss	Screw terminals mains connection	Bornes à vis raccordement secteur	Schroefklemmen netaansluiting
2	KNX-Busklemme mit Abdeckung	KNX bus terminal with cover	Borne de bus KNX avec couvercle	KNX-buskleem met afdekking
3	Schraubklemmen DALI	Screw terminals DALI	Bornes à vis DALI	Schroefklemmen DALI
4	Tragschienen-Entriegelung	Mounting rail release	Déverrouillage du rail porteur	Ontgrendeling DIN rail
5	17-Segment-Display, 2-stellig	17-segment display, 2-digit	Afficheur 17 segments, 2 chiffres	17-segmenten display, 2 cijfers
6	Bedientasten	Operating buttons	Boutons de commande	Bedieningstoetsen
7	KNX Programmier-taste	KNX programming button	Bouton de programmation KNX	KNX-programmeertoets
8	KNX Programmier-LED	KNX programming LED	LED de programmation KNX	KNX-programmeer-LED

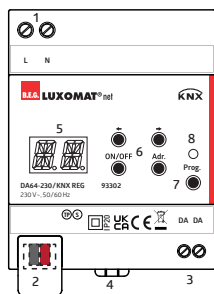
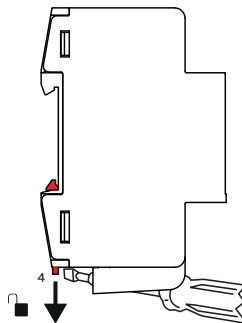

**Schaltbild**  
Schematisches Schaltbild –  
Bitte beachten Sie beim  
Anschließen die Beschriftung  
am Gerät!







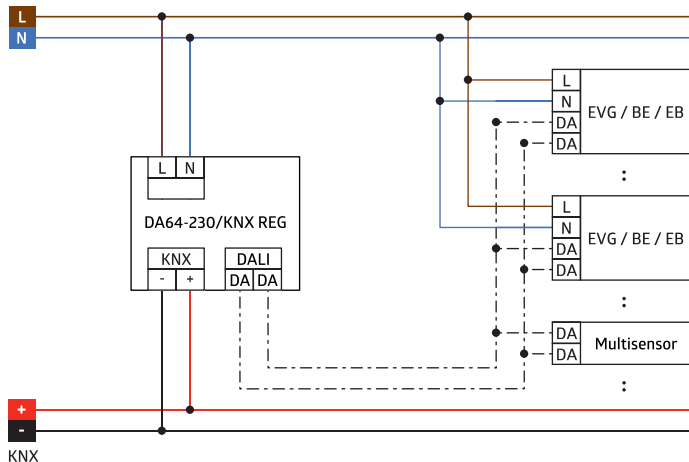







**Wiring diagram**  
Schematic diagram – when  
connecting, please respect the  
labelling at the device!



**Schéma de câblage**  
Schéma de raccordement de  
base – veuillez respecter le  
marquage sur l'appareil !

**Schakelschema**  
Aansluitschema – respecteer de  
labelling bij het aansluiten van  
het apparaat!



	<b>Elektrischer Anschluss</b>	<b>Electrical connection</b>	<b>Raccordement électrique</b>	<b>Elektrische aansluiting</b>
	Lebensgefahr durch elektrischen Schlag! Vor Arbeiten am Gerät oder an der Last alle zugehörigen Leitungsschutzschalter spannungsfrei schalten!	Danger to life due to electric shock! Before working on the device or on the load, disconnect all associated circuit breakers from the power supply!	Danger de mort par électrocution ! Avant toute intervention sur l'appareil ou sur la charge, couper tous les disjoncteurs associés de la tension d'alimentation !	Levensgevaar door elektrische schok! Koppel alle bijbehorende stroomonderbrekers los van de voeding voordat u aan het apparaat of aan de belasting werkt!

93302	<b>DE</b> Inbetriebnahme	<b>UK</b> Commissioning	<b>FR</b> Mise en service	<b>NL</b> Inbedrijfstelling
	Die Inbetriebnahme erfolgt über <ul style="list-style-type: none"> <li>die Bedientaster am Gerät</li> <li>die ETS (KNX-Applikationsprogramm und ETS App)</li> </ul>	Commissioning is carried out via: <ul style="list-style-type: none"> <li>the operating buttons on the device</li> <li>the ETS (KNX application program and ETS App)!</li> </ul>	La mise en service s'effectue par: <ul style="list-style-type: none"> <li>les touches de commande de l'appareil</li> <li>l'ETS (programme d'application KNX et application ETS) !</li> </ul>	De inbedrijfstelling wordt uitgevoerd via: <ul style="list-style-type: none"> <li>de bedieningsknoppen op het apparaat</li> <li>de ETS (KNX-toepassingsprogramma en ETS App)!</li> </ul>
	<b>KNX Produktdatenbank</b>	<b>KNX product database</b>	<b>Base de données KNX des produits</b>	<b>KNX productdatabase</b>
	Die Produktdatenbank zum Importieren in die ETS-Datenbank kann von der B.E.G.-Homepage heruntergeladen werden. <a href="http://www.beg-luxomat.com">www.beg-luxomat.com</a>	The product database for importing into the ETS database can be downloaded from the B.E.G. homepage. <a href="http://www.beg-luxomat.com/en">www.beg-luxomat.com/en</a>	La base de données des produits à importer dans la base de données ETS peut être téléchargée à partir du site web de B.E.G. <a href="http://www.beg-luxomat.com/fr">www.beg-luxomat.com/fr</a>	De productdatabase voor het importeren in de ETS-database kan worden gedownload van de B.E.G. homepage. <a href="http://www.beg-luxomat.com/nl">www.beg-luxomat.com/nl</a>
	<b>Bedienung über Taster / Display</b>	<b>Operation via button / display</b>	<b>Commande par bouton-poussoir / affichage</b>	<b>Bediening via toets / display</b>
<b>Adr.</b> 	Langer Tastendruck > 3 s: Automatische Adressierung der angeschlossenen DALI-Geräte.	Long button press > 3 s: Automatic addressing of the connected DALI devices.	Appuyer longuement sur le bouton > 3 s : Adressage automatique des appareils DALI raccordés.	Lang indrukken van de toets > 3 s: Automatische adressering van de aangesloten DALI-apparaten
 	Kurzer Tastendruck < 1 s: Aktivierung des Displays, Auswahl der DALI Adresse (vorherige/ nächste).	Short button press < 1 s: Activation of the display, selection of the DALI address (previous/next).	Appuyer brièvement sur le bouton < 1 s : Activation de l'affichage, sélection de l'adresse DALI (précédente/suivante).	Kort indrukken van de toets < 1 s: Activering van het display, selectie van het DALI-adres (vorige/ volgende).
<b>ON/OFF</b> 	<b>Display AUS</b> Kurzer Tastendruck < 1 s: Aktivierung des Displays und Anzeige der letzten ausgewählten Adresse. <b>Display EIN</b> Kurzer Tastendruck < 1 s: Ausgewählte Adresse ein/aus Langer Tastendruck > 3 s: Alle Adressen (Broadcast) ein/aus	<b>Display OFF</b> Short button press < 1 s: Activation of the display and display of the last selected address. <b>Display ON</b> Short button press < 1 s: Selected address on/off Long button press > 3 s: All addresses (broadcast) on/off	<b>Affichage OFF</b> Appuyer brièvement sur le bouton < 1 s : Activation de l'affichage et affichage de la dernière adresse sélectionnée. <b>Affichage ON</b> Appuyer brièvement sur le bouton < 1 s : Activation/désactivation de l'adresse sélectionnée Appuyer longuement sur le bouton > 3 s : Toutes les adresses (Broadcast) on/off	<b>Display UIT</b> Kort indrukken van de toets < 1 s: Activering van de display en weergave van het laatst gekozen adres. <b>Display AAN</b> Kort indrukken van de toets < 1 s: Geselecteerd adres aan/uit Lang indrukken van de toets > 3 s: Alle adressen (broadcast) aan/uit
	<b>17-Segment LED Anzeige</b>	<b>17-segment LED display</b>	<b>Affichage à LED 17 segments</b>	<b>17-segments LED-display</b>
	Geräte-Status/Schnittstellen OK (Display-Abschaltung nach 10 s)	Device status/interfaces OK (display switches off after 10 s)	Etat de l'appareil/interfaces OK (l'affichage s'éteint après 10 s)	Apparaatstatus/interfaces OK (display schakelt na 10 s uit)
	Ausgewählte DALI Adresse	Selected DALI address	Adresse DALI sélectionnée	Geselecteerd DALI-adres
	Broadcast – alle DALI Geräte ein/aus	Broadcast - all DALI devices on/off	Broadcast - tous les appareils DALI activés/désactivés	Broadcast - alle DALI-apparaten aan/uit
	DALI Geräte-/Adresssuche aktiv	DALI device/address search active	Recherche d'appareils/adresses DALI active	DALI-apparaat/adres zoeken actief
	KNX Gerätezuweisung aktiv	KNX device assignment active	Affectation des appareils KNX active	KNX-apparaattoewijzing actief
	KNX Bus-Fehler	KNX bus error	Erreur de bus KNX	KNX-busfout
	KNX TP UART Fehler	KNX TP UART Error	Erreur KNX TP UART	KNX TP UART Fout
	DALI Fehler: Spannung zu klein	DALI error: voltage too low	Erreur DALI : tension trop basse	DALI-fout: spanning te laag
	DALI Fehler: Kurzschluss	DALI fault: short circuit	Défaut DALI : court-circuit	DALI-fout: kortsluiting

93302	<b>DE</b> Technische Daten	<b>UK</b> Technical data	<b>FR</b> Caractéristiques techniques	<b>NL</b> Technische gegevens
DC 21 ... 32 V SELV	Nennspannung KNX	Rated voltage KNX	Tension nominale KNX	Nominale spanning KNX
typ. 5.5 mA	Stromaufnahme KNX	Current consumption KNX	Consommation de courant KNX	Stroomverbruik KNX
	KNX Anschluss: Busklemme rot/schwarz	KNX connection: bus connector red/black	Connexion KNX : Borne d'E/S rouge/noir	KNX-aansluiting: Busklem rood/zwart
TP256	KNX Medium	KNX medium	KNX Media de communication	KNX medium
AC 230 V -15 %/+10 %, 50/60 Hz	Nennspannung	Nominal voltage	Tension nominale	Nominale spanning
Standby 0.9 W, max. 6 W	Leistungsaufnahme	Power consumption	Consommation d'énergie	Stroomverbruik
typ. 16 V DC	DALI Spannung	DALI voltage	Tension DALI	DALI-spanning
160 mA / 210 mA	DALI Strom (typ./kurzzeitig)	DALI Current (typ./short term)	DALI courant (typ./court terme)	DALI Stroom (typ./korte tijd)
0.5 – 2.5 mm <sup>2</sup> 0.5 – 2.5 mm <sup>2</sup> 0.5 – 1.5 mm <sup>2</sup>	Anschlussklemmen starre Leiter feindrähtige Leiter mit Aderendhülse	Connection terminals rigid conductors finely stranded conductors with ferrules	Bornes de raccordement conducteurs rigides conducteurs finement toronnés avec embouts	Aansluitklemmen massieve geleiders fijnaderige geleiders met adereindhulzen
IP20 / I	Schutzart / Schutzklasse	Degree of Protection / class	Type de protection / Classe	Beschermingsgraad / Klasse
TH 35 – EN 60715 90 x 72 x 64 mm	Montage auf Hutschiene	Mounting on DIN rail	Montage sur rail DIN	Montage op DIN-rail
PA66 + GF15%	Abmessungen (Einbaubreite 4 TE)	Dimensions (installation width 4 rail units)	Dimensions (largeur de montage 4 unités sur rail)	Afmetingen (installatiebreedte 4 DIN-rail eenheden)
-5 – +45 °C	Umgebungstemperatur	Ambient temperature	Température ambiante	Omgevingstemperatuur
-25 – +70 °C	Lagertemperatur	Storage temperature	Température de stockage	Opslagtemperatuur
4 / 1	Bedientasten (DALI/KNX)	Operating buttons (DALI/KNX)	Boutons de commande (DALI/KNX)	Bedieningstoetsen (DALI/KNX)
2 / 1	Anzeigelemente (17-Segment LED blau/LED rot)	Display elements (17-segment LED blue/LED red)	Éléments d'affichage (17 segments LED bleu / LED rouge)	Display-elementen (17-segmenten LED blauw/LED rood)
	<b>EU-Konformitätserklärung</b>	<b>UK declaration of conformity</b>	<b>Déclaration de conformité UE</b>	<b>EU-Conformiteitsverklaring</b>
	Das Produkt erfüllt die Richtlinien über 1. die elektromagnetische Verträglichkeit (2014/30/EU) 2. die Niederspannung (2014/35/EU) 3. die Beschränkung der Verwendung bestimmter gefährlicher Stoffe in Elektro- und Elektronikgeräten (2011/65/EU) und (2015/863/EU)	This product respects the directives concerning 1. Electrical Equipment Safety Regulation 2016 2. Electromagnetic Compatibility Regulation 2016 3. The Restriction of the Use of Certain Hazardous Substances in Electrical and Electronic Equipment Regulation 2012	Ce produit répond aux directives sur 1. la compatibilité électromagnétique (2014/30/UE) 2. la basse tension (2014/35/UE) 3. la restriction de l'utilisation de certaines substances dangereuses dans les appareils électriques et électroniques (2011/65/UE) et (2015/863/UE)	Dit product beantwoordt aan de volgende richtlijnen 1. Elektromagnetische compatibiliteit (2014/30/EU) 2. Laagspanning (2014/35/EU) 3. Verbod op gebruik van gevaarlijke chemicaliën in elektrische en elektronische apparatuur (2011/65/EU) en (2015/863/EU)
		<b>Contact</b> B.E.G. UK Ltd., Apex Court – Grove House · Camphill Road · West Byfleet, Surrey KT14 6SQ		
	<b>Produktseite im Internet</b>	<b>Product page on the Internet</b>	<b>Page produit sur l'Internet</b>	<b>Productpagina op het internet</b>

Code	93302	93302	93302	93302
	<b>DK</b> Sikkerhedsforskrift	<b>ES</b> Instrucciones de seguridad	<b>IT</b> Indicazioni di sicurezza	<b>PT</b> Instruções de segurança
	Arbejde på elektriske anlæg må kun udføres af el-sagkyndige personer, eller af instruerede personer under ledelse og opsyn af en el-sagkyndig person i henhold til stærkstrømsbekendtgørelsen.	MUY IMPORTANTE: todos los trabajos en instalaciones eléctricas deben ser realizados, exclusivamente, por un técnico electricista certificado según las normas electrotécnicas aplicables.	I lavori sugli impianti elettrici devono essere eseguiti, seguendo le norme elettrotecniche, solo da elettricisti o da personale specializzato	MUITO IMPORTANTE: Os trabalhos de instalação elétrica devem ser realizados exclusivamente por técnicos credenciados segundo as normas eletrotécnicas aplicáveis e legislação em vigor.
	Før du arbejder på enheden eller belastningen, skal du afbryde alle tilhørende afbrydere fra strømforsyningen! Dæk spændingsførende dele til. Denne enhed er ikke egnet til frakobling.	Antes de trabajar en la unidad o en la carga, desconecte todos los disyuntores asociados de la fuente de alimentación. Cubra las partes bajo tensión. Esta unidad no es apta para la desconexión.	Prima di intervenire sull'unità o sul carico, scollegare tutti i relativi interruttori dalla rete elettrica! Coprire le parti sotto tensione. Questa unità non è adatta a essere scollegata.	Antes de trabalhar na unidade ou na carga, desligue todos os disjuntores associados da fonte de alimentação! Cobrir as partes sob tensão. Esta unidade não é adequada para desconectar.
	Fast montering/installation på 35 mm montageskinne i underfordelers. Overhold KNX-installationsretningslinjerne! For DALI gælder installationsretningslinjerne for lavspænding. Sørg for sikker adskillelse mellem KNX og DALI under installationen! Denne enhed er i overensstemmelse med KNX retningslinjer. Detaljeret kendskab til KNX-systemet er nødvendigt for idriftsættelsen.	Montaje fijo/instalación en carril de montaje de 35 mm en el subdistribuidor. Observe las directrices de instalación KNX. Para DALI, se aplican las directrices de instalación para baja tensión. Garantice una separación segura entre KNX y DALI durante la instalación. Este dispositivo cumple las directrices KNX KNX. Para la puesta en servicio se requieren conocimientos detallados del sistema KNX.	Montaggio fisso/installazione su guida di montaggio da 35 mm nel sottodistributore. Rispettare le linee guida per l'installazione KNX! Per DALI valgono le linee guida per l'installazione in bassa tensione. Durante l'installazione, garantire una separazione sicura tra KNX e DALI! Questo dispositivo è conforme alle linee guida KNX. KNX. Per la messa in funzione è necessaria una conoscenza approfondita del sistema KNX.	Montagem/instalação fixa em calha de montagem de 35 mm no sub-distribuidor. Observar as diretrizes de instalação KNX! Para DALI, aplicar-se as diretrizes de instalação para baixa tensão. Assegurar a separação segura entre KNX e DALI durante a instalação! Este dispositivo está em conformidade com o KNX diretrizes. O conhecimento detalhado do sistema KNX é necessário para o comissionamento.
	Download applikationsbeskrivelsen af enheden på <a href="http://beg-luxomat.com/dk">beg-luxomat.com/dk</a> . Læs dette tillæg og anvendelsesbeskrivelsen for enheden, før du tager enheden i brug. Kendskab til disse dokumenter er en del af den tilsigtede anvendelse.	Descargue la descripción de la aplicación del dispositivo en <a href="http://beg-luxomat.com/es">beg-luxomat.com/es</a> . Lea este suplemento y la descripción de la aplicación de la unidad antes de ponerla en marcha. El conocimiento de estos documentos forma parte del uso previsto.	Scaricare la descrizione dell'applicazione del dispositivo su <a href="http://beg-luxomat.com/it">beg-luxomat.com/it</a> . Prima di mettere in funzione l'unità, leggere questo supplemento e la descrizione dell'applicazione dell'unità. La conoscenza di questi documenti fa parte dell'uso previsto.	Descarregar a descrição da aplicação do dispositivo em <a href="http://beg-luxomat.com/pt">beg-luxomat.com/pt</a> . Leia este suplemento e a descrição da aplicação da unidade antes de a colocar em funcionamento. O conhecimento destes documentos faz parte da utilização pretendida.
	<b>Funktionsmåde</b>	<b>Funcionamiento</b>	<b>Funzionamento</b>	<b>Modo de funcionamento</b>
	DALI/KNX Gateway DA64- 230/KNX REG er en enhed til styring af elektroniske forkoblinger med DALI-interface via KNX-bussystemet. Enheden omdanner kobling, lysdæmpnings- og farvekommandoer fra det tilsluttede KNX-system til tilsvarende DALI-telegammer eller statusinformationer fra DALI-bussen til KNX-telegammer. Den nødvendige DALI-busforsynings-spænding til op til 64 tilsluttede betjeningsenheder/B.E.G. DALI LINK-styringsenheder kommer direkte fra gatewayen. En ekstra DALI-spændingsforsyning er ikke nødvendig og ikke tilladt. KNX-bustilslutningen sker via en busklemme. Net- og DALI-ledninger tilsluttes via skruterminaler på enheden. Enhederne kan opdeles i op til 16 grupper pr. gateway. Ud over gruppestyring er der også mulighed for individuel styring af op til 64 enheder med DALI/KNX-gatewayen.	La pasarela DALI/KNX DA64-230/KNX REG es un dispositivo para controlar balastos electrónicos con interfaz DALI a través del sistema de bus KNX. El dispositivo convierte las órdenes de conmutación y color del sistema KNX conectado en los telegramas DALI correspondientes, o la información de estado del bus DALI en telegramas KNX. La tensión de alimentación del bus DALI necesaria para un máximo de 64 dispositivos de mando/B.E.G. DALI LINK conectados procede directamente de la pasarela. No es necesaria ni está permitida una alimentación de tensión DALI adicional. La conexión de bus KNX se realiza a través de un terminal de bus. Las líneas de red y DALI se conectan a través de terminales de tornillo en la unidad. Las unidades pueden dividirse en hasta 16 grupos por pasarela. Además del control de grupos, también es posible el control individual de hasta 64 dispositivos con la pasarela DALI/KNX.	Il Gateway DALI/KNX DA64- 230/KNX REG è un dispositivo per il controllo di reattori elettronici con interfaccia DALI tramite il sistema bus KNX. Il dispositivo converte i comandi di commutazione, comandi di commutazione, dimmerazione e colore dal sistema KNX collegato in corrispondenti telegrammi DALI, o informazioni di stato dal bus DALI in telegrammi KNX. La tensione di alimentazione del bus DALI necessaria per un massimo di 64 dispositivi operativi collegati/dispositivi di controllo DALI LINK proviene direttamente dal gateway. Non è necessaria e non è consentita un'alimentazione di tensione DALI aggiuntiva. Il collegamento al bus KNX avviene tramite un terminale bus. Le linee di rete e DALI sono collegate tramite morsetti a vite sul dispositivo. Le unità possono essere suddivise in un massimo di 16 gruppi per gateway. Oltre al controllo di gruppo, con il gateway DALI/KNX è possibile controllare singolarmente fino a 64 dispositivi.	O DALI/KNX Gateway DA64- 230/KNX REG é um dispositivo para controlar balastos eletrónicos com interface DALI através do sistema de barramento KNX. O dispositivo converte a comutação, comandos de escurecimento e cor do sistema KNX ligado em telegramas DALI correspondentes, ou informação de estado do autocarro DALI em telegramas KNX. A tensão de alimentação necessária do barramento DALI para até 64 dispositivos operacionais ligados/B.E.G. Os dispositivos de controlo DALI LINK vêm directamente do gateway. Não é necessária nem permitida uma alimentação adicional de tensão DALI. A ligação de bus KNX é feita através de um terminal de bus. As linhas principais e DALI são ligadas através de terminais de parafuso na unidade. As unidades podem ser divididas em até 16 grupos por porta de ligação. Além do controlo de grupo, é também possível o controlo individual de até 64 dispositivos com o gateway DALI/KNX.

93302

DK Oversigt over enheder

ES Visión general del dispositivo

IT Panoramica del dispositivo



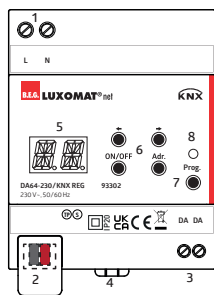
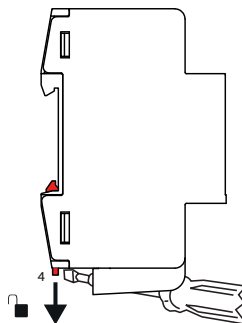



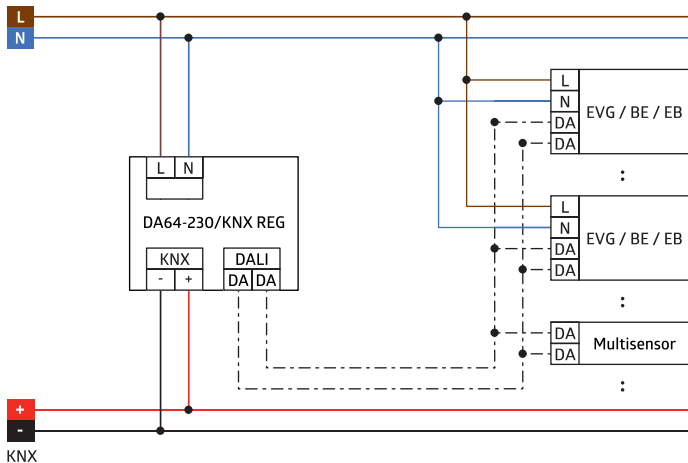







PT Visão geral do dispositivo





TH-35  
EN 60715

1	Skrueterminaler Nettislutning	Terminales de tornillo Conexión a la red	Terminali a vite Collegamento alla rete	Terminais de parafuso Ligação à rede
2	KNX-busklemme med dæksel	Terminal de bus KNX con tapa	Terminale bus KNX con coperchio	Terminal bus KNX com tampa
3	Skrueterminaler DALI	Terminales de tornillo DALI	Terminali a vite DALI	Terminais de parafuso DALI
4	Frigørelse af monteringskinne	Liberación del carril de montaje	Sblocco della guida di montaggio	Desbloqueio do carril de montagem
5	17-segment display, 2-cifret	Pantalla de 17 segmentos, 2 dígitos	Display a 17 segmenti, 2 cifre	Mostrador de 17 segmentos, 2-dígitos
6	Betjeningsknapper	Botones de mando	Pulsanti operativi	Botões de funcionamento
7	KNX-programmeringsknop	Botón de programación KNX	Pulsante di programmazione KNX	Botão de programação KNX
8	KNX-programmering LED	LED de programación KNX	LED di programmazione KNX	LED de programação KNX
	<b>Skematisk diagram</b>	<b>Esquema de conexión</b>	<b>Schema di cablaggio</b>	<b>Esquema elétrico</b>
	Skematisk diagram – bemærk tilslutningskablerne, når du tilslutter!	Esquema de conexión – por favor, observe los cables de conexión cuando los conecte.	Schema di cablaggio – osservare e rispettare le colorazioni dei cavi durante il cablaggio.	Esquema elétrico – por favor, observe os cabos de ligação ao ligar!











	<b>Elektrisk tilslutning</b>	<b>Conexión eléctrica</b>	<b>Collegamento elettrico</b>	<b>Ligação eléctrica</b>
	Livsfare på grund af elektrisk stød! Før du arbejder på enheden eller belastningen, skal du afbryde alle tilhørende afbrydere fra strømforsyningen!	Peligro de muerte por descarga eléctrica! Antes de trabajar en la unidad o en la carga, desconecte todos los disyuntores asociados de la fuente de alimentación!	Pericolo di morte per scossa elettrica! Prima di intervenire sull'unità o sul carico, scollegare tutti i relativi interruttori dalla rete elettrica!	Perigo de vida devido a choque eléctrico! Antes de trabalhar na unidade ou na carga, desligue todos os disyuntores associados da fonte de alimentação!

93302	<b>DK</b> Driftsætelse	<b>ES</b> Puesta en marcha	<b>IT</b> Programmazione	<b>PT</b> Comissionamento
	Driftsættelsen sker via <ul style="list-style-type: none"> <li>betjeningsknapperne på apparatet</li> <li>ETS (KNX-applikationsprogram og ETS-app)</li> </ul>	La puesta en servicio se realiza a través de <ul style="list-style-type: none"> <li>los botones de mando del aparato</li> <li>el ETS (programa de aplicación KNX y ETS app).</li> </ul>	La messa in funzione avviene tramite <ul style="list-style-type: none"> <li>i pulsanti di comando dell'apparecchio</li> <li>l'ETS (programma applicativo KNX e app ETS)</li> </ul>	O comissionamento é realizado através de <ul style="list-style-type: none"> <li>os botões de funcionamento do dispositivo</li> <li>o ETS (programa de aplicação KNX e aplicação ETS)</li> </ul>
	<b>KNX Produktdatabase</b> Produktdatabasen til import til ETS-databasen kan downloades fra B.E.G.-hjemmesiden. <a href="http://www.beg-luxomat.com/dk">www.beg-luxomat.com/dk</a>	<b>KNX Base de datos de productos</b> La base de datos de productos para la importación a la base de datos ETS puede descargarse de la página web del B.E.G. <a href="http://www.beg-luxomat.com/es">www.beg-luxomat.com/es</a>	<b>Database dei prodotti KNX</b> Il database dei prodotti da importare nel database ETS può essere scaricato dalla homepage di B.E.G. <a href="http://www.beg-luxomat.com/it">www.beg-luxomat.com/it</a>	<b>KNX Base de dados de produtos</b> A base de dados de produtos para importação para a base de dados ETS pode ser descarregada a partir da página inicial de B.E.G. <a href="http://www.beg-luxomat.com/pt">www.beg-luxomat.com/pt</a>
	<b>Betjeningselementer / Display</b>	<b>Elementos de mando / display</b>	<b>Elementi di comando / affichage</b>	<b>Elementos operacionais / display</b>
<b>Adr.</b> 	Langt tryk på knappen > 3 s: Automatisk adressering af de tilsluttede DALI-enheder.	Pulsación larga > 3 s: Direccionamiento automático de los dispositivos DALI conectados.	Pressione prolungata del tasto > 3 s: Indirizzamento automatico dei dispositivi DALI collegati.	Botão longo premir > 3 s: Endereçamento automático dos dispositivos DALI ligados.
 	Kort tryk på knappen < 1 s: Aktivering af displayet, valg af DALI-adresse (forrige / næste).	Pulsación corta < 1 s: Activación de la pantalla, selección de la dirección DALI (anterior/siguiente).	Pressione breve del pulsante < 1 s: Attivazione del display, selezione dell'indirizzo DALI (precedente/successivo).	Botão curto premir < 1 s: Ativação da visualização, seleção do endereço DALI (anterior/próximo).
<b>ON/OFF</b> 	<b>Display OFF</b> Kort tastetryk < 1 s: Aktivering af displayet og visning af den sidst valgte adresse. <b>Display ON</b> Kort tastetryk < 1 s: Valgt adresse tændt/slukket Langt tastetryk > 3 s: Alle adresser (broadcast) tændt/slukket	<b>Pantalla OFF</b> Pulsación corta de tecla < 1 s: Activación del display y visualización de la última dirección seleccionada. <b>Display ON</b> Pulsación corta de tecla < 1 s: Activación/desactivación de la dirección seleccionada Pulsación larga de la tecla > 3 s: Activación/desactivación de todas las direcciones (difusión)	<b>Display OFF</b> Pressione breve del tasto < 1 s: Attivazione del display e visualizzazione dell'ultimo indirizzo selezionato. <b>Display ON</b> Pressione breve del tasto < 1 s: Attivazione/disattivazione dell'indirizzo selezionato Pressione prolungata del tasto > 3 s: Tutti gli indirizzi (broadcast) on/off	<b>Mostrar OFF</b> Tecla de pressão curta < 1 s: Ativação da visualização e visualização do último endereço selecionado. <b>Mostrar ON</b> Tecla de pressão curta < 1 s: Endereço selecionado ligar/desligar Tecla longa premir > 3 s: Todos os endereços (transmítidos) ligado/desligado
	<b>17-segment LED-display</b>	<b>Pantalla LED de 17 segmentos</b>	<b>Display LED a 17 segmenti</b>	<b>Visor LED de 17 segmentos</b>
	Enhedens status/grænseflader OK (displayet slukker efter 10 s)	Estado del aparato/interfaces OK (la pantalla se apaga después de 10 s)	Stato dell'unità/interfaces OK (il display si spegne dopo 10 s)	Estado da unidade/interfaces OK (o visor desliga-se após 10 s)
	Valgt DALI-adresse	Dirección DALI seleccionada	Indirizzo DALI selezionato	Endereço DALI selecionado
	Broadcast - alle DALI-enheder tændt/slukket	Emisión - todos los aparatos DALI activada/desactivada	Broadcast - tutte le unità DALI on/off	Transmissão - todas as unidades DALI ligado/desligado
	DALI-enhed/adressesøgning aktiv	Búsqueda de aparatos/direcciones DALI activada	Ricerca apparecchio/indirizzo DALI attiva	DALI dispositivo/endereço de pesquisa activo
	KNX-enhedstildeling aktiv	Asignación de aparato KNX activa	Assegnazione dispositivo KNX attiva	Atribuição de dispositivos KNX ativa
	KNX-busfejl	Error de bus KNX	Errore bus KNX	Erro no Bus KNX
	KNX TP UART-fejl	Error KNX TP UART	Errore UART KNX TP	Erro KNX TP UART
	DALI-fejl: spænding for lav	Error DALI: tensión demasiado baja	Errore DALI: tensione troppo bassa	Erro DALI: tensão demasiado baixa
	DALI-fejl: kortslutning	Error DALI: cortocircuito	Errore DALI: cortocircuito	Erro DALI: Curto-circuito

<b>93302</b>	<b>DK</b> Tekniske data	<b>ES</b> Datos técnicos	<b>IT</b> Dati tecnici	<b>PT</b> Dados técnicos
DC 21 ... 32 V SELV	Nominel spænding KNX	Tensión nominal KNX	Tensione nominale KNX	Tensão nominal KNX
typ. 5.5 mA	Strømförbrug KNX	Consumo dispositivo KNX	Ingresso di alimentazione KNX	Potência entrada KNX
	KNX-forbindelse: Busterminal rød/sort	Conexión KNX: Terminal de autobuses rojo/negro	Collegamento KNX: Terminale bus rosso/nero	Ligação KNX: Terminal de bus vermelho/preto
TP256	KNX medium	Medio KNX	Topologia KNX	Meio KNX
AC 230 V -15 %/+10 % , 50/60 Hz	Nominel spænding	Tensión nominal	Tensione nominale	Tensão nominal
Standby 0.9 W, max. 6 W	Egetforbrug	Consumo	Assorbimento	Consumo de energia
typ. 16 V DC	DALI-spænding	Tensión DALI	Tensione DALI	Tensão DALI
160 mA / 210 mA	DALI-strøm (typ./kortvarigt)	Corriente DALI (típica/corta)	Corrente DALI (típica/breve)	DALI corrente (datilografia/ curto prazo)
0.5 – 2.5 mm <sup>2</sup> 0.5 – 2.5 mm <sup>2</sup> 0.5 – 1.5 mm <sup>2</sup>	Terminaler: til faste ledere til finstrengede ledere med trådrende ferrule	Terminales: para conductores rígidos para conductores finos con virola de extremo de cable	Terminali: per conduttori solidi per conduttori intrecciati fini con ghiera a filo	Terminais de ligação: para condutores rígidos para condutores de multifilares com ponteira
IP20 / I	Beskyttelsesklasse / beskyttelse	Clase / Grado de protección	Classe di protezione / tipo	Classe / grau de proteção
TH 35 – EN 60715	Montering på DIN-skinne	Montaje en carril DIN	Montaggio su guida DIN	Montagem sobre calha DIN
90 x 72 x 64 mm	Mål (monteringsbredde 4 TE)	Dimensiones (anchura de instalación 4 TE)	Dimensioni (larghezza di installazione 4 TE)	Dimensões (largura de instalação 4 TE)
PA66 + GF15%	Materiale til huset	Material de la carcasa	Materiale dell'alloggiamento	Material de habitação
-5 – +45 °C	Omgivelsesens temperatur	Temperatura de funcionamiento	Temperatura di funzionamento	Temperatura ambiente
-25 – +70 °C	Lejtemperatur	Cojinetetemperatura	Temperatura stoccaggio	Temperatura de Rolamento
4 / 1	Betjeningsknapper (DALI/KNX)	Botones de mando (DALI/KNX)	Pulsanti operativi (DALI/KNX)	Botões de funcionamento (DALI/KNX)
2 / 1	Visningselementer (17-segment LED blå/LED rød)	Elementos de visualización (17 segmentos LED azul/ LED rojo)	Elementi del display (LED a 17 segmenti blu/LED rosso)	Elementos afixados (17 segmentos LED azul/LED vermelho)
 	<b>EU Overensstemmelseserklæring</b> Dette produkt overholder direktiverne om 1. Elektromagnetiske kompatibilitet (2014/30/EU) 2. Laagspænding (2014/35/EU) 3. Begrænsning af anvendelsen af visse farlige stoffer i elektrisk og elektronisk udstyr (2011/65/EU) og (2015/863/EU)	<b>Declaración de conformidad UE</b> Este producto cumple con las directivas siguientes 1. Compatibilidad electromagnética (2014/30/UE) 2. Baja tensión (2014/35/UE) 3. Restricciones de uso de ciertas sustancias nocivas en equipos eléctricos y electrónicos (2011/65/UE) y (2015/863/UE)	<b>Dichiarazione di conformità UE</b> Questo prodotto rispetta le seguenti direttive riguardanti 1. Compatibilità elettromagnetica (2014/30/UE) 2. Bassa tensione (2014/35/UE) 3. Restrizione dell'uso di determinate sostanze pericolose nelle apparecchiature elettriche ed elettroniche (2011/65/UE) e (2015/863/UE)	<b>Declaração de conformidade UE</b> O produto está em conformidade com as diretivas relativas 1. à compatibilidade eletromagnética (2014/30/UE) 2. à baixa tensão (2014/35/UE) 3. à restrição do uso de determinadas substâncias perigosas em equipamentos elétricos e eletrônicos (2011/65/UE) e (2015/863/UE)
	<b>Datablad på Internet</b>	<b>Página del producto en Internet</b>	<b>Pagina del prodotto su Internet</b>	<b>Pagina de produto na internet</b>





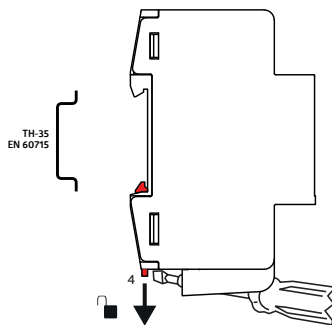
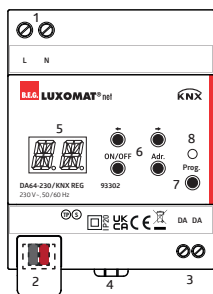



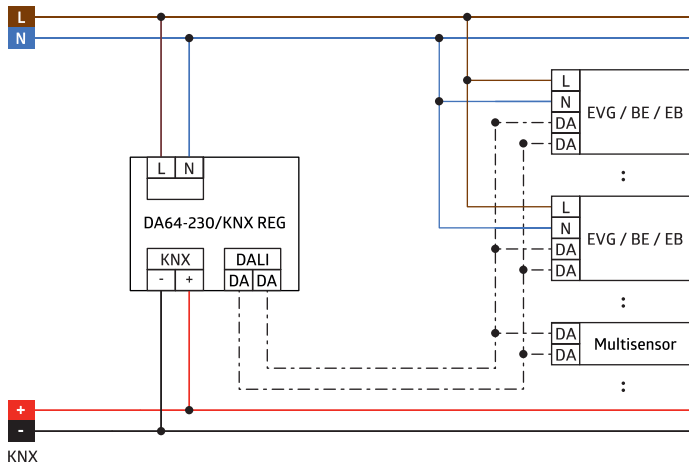





Code	93302	93302	93302
	 <b>CZ</b> Bezpečnostní předpisy	 <b>PL</b> Przygotowanie do montażu	 <b>HU</b> Biztonsági információk
	Práci s napětím 110 - 240 V může vykonávat pouze kvalifikovaný elektrikář nebo osoba s odpovídajícími znalostmi.	Prace obejmujące kontakt z zasilaniem z sieci 110 - 240 V powinny być przeprowadzone przez wykwalifikowanych profesjonalistów lub przez przeszkolone osoby pod kierunkiem i nadzorem wykwalifikowanego elektryka, zgodnie z przepisami elektrotechnicznymi.	Elektromos berendezésekkel kapcsolatos munkát csak villanyszerelő, vagy szakképzett villanyszerelő irányítása, és felügyelete alatt álló személy végezhet az elektro-technikai előírásoknak megfelelően.
	Před prací na zařízení nebo na zátěži odpojte všechny související jističe od napájení! Zakryjte části pod napětím. Toto zařízení se nesmí používat k odpojení jiných zařízení od elektrické sítě.	Przed przystąpieniem do prac przy urządzeniu lub przy obciążeniu należy odłączyć od zasilania wszystkie przynależne wyłączniki ochronne! Zakryj części będące pod napięciem. Tego urządzenia nie należy używać do izolowania innych urządzeń od sieci zasilającej.	Mielőtt a készüléket vagy a terhelésen dolgozna, kapcsolja le az összes hozzátartozó megszakítót a tápellátásról! Fedje le a feszültség alatt álló részeket. Ez a készülék nem használható más berendezések hálózati feszültség leválasztására.
	Pevná montáž/instalace na 35mm montážní lištu v rozvaděči. Dodržujte pokyny pro instalaci KNX! Pro DALI platí instalační pokyny pro nízké napětí. Při instalaci zajistěte bezpečné oddělení KNX a DALI! Tento přístroj je v souladu se směrnicemi KNX. Pro uvedení do provozu je nutná podrobná znalost systému KNX.	Montaż stały/instalacja na szynie montażowej 35 mm w rozdzielni. Należy przestrzegać wytycznych montażowych KNX! W przypadku DALI obowiązują wytyczne montażowe dla niskiego napięcia. Zapewnij bezpieczne oddzielenie KNX i DALI podczas instalacji! To urządzenie spełnia wytyczne KNX. Do uruchomienia wymagana jest szczegółowa znajomość systemu KNX.	Rögzített rögzítés/ szerelés az alelosztó 35 mm-es szerelősinijére. Tartsa be a KNX telepítési irányelveket! A DALI esetében a kisfeszültségre vonatkozó szerelési irányelvek érvényesek. A telepítés során ügyeljen a KNX és a DALI biztonságos szétválasztására! Ez a készülék megfelel a KNX irányelveknek. Az üzembe helyezéshez a KNX rendszer részletes ismerete szükséges.
	Stáhněte si popis aplikace zařízení na beg-luxomat.com/cz. Před uvedením jednotky do provozu si přečtěte tento dodatek a popis použití jednotky. Znalost těchto dokumentů je součástí zamýšleného použití.	Pobierz opis aplikacji urządzenia na stronie beg-luxomat.com/pl. Przed uruchomieniem urządzenia należy przeczytać niniejszy suplement oraz opis zastosowania urządzenia. Znajomość tego dokumentu jest konieczna do prawidłowego używania urządzenia.	Töltse le a készülék alkalmazási leírását a beg-luxomat.com/hu oldalról. A készülék üzembe helyezése előtt olvassa el ezt a kiegészítést és a készülék alkalmazási leírását. E dokumentumok ismerete a rendeltetésээр használhat része.
	<b>Provoz</b>	<b>Opis działania</b>	<b>Funkció</b>
	Brána DALI/KNX DA64- 230/KNX REG je zařízení pro ovládání elektronických předádníků s rozhraním DALI prostřednictvím sběrnicevého systému KNX. Zařízení převádí příkazy pro spínání, stmívání a barvy v připojeného systému KNX na odpovídající telegramy DALI nebo stavové informace ze sběrnice DALI na telegramy KNX. Potřebné napájecí napětí sběrnice DALI pro až 64 připojených řídicích zařízení/B.E.G. DALI LINK je poskytováno přímo z brány. Dodatečné napájení sběrnice DALI není nutné a není přípustné. Připojení sběrnice KNX se provádí prostřednictvím sběrnicevého terminálu. Sítová a DALI vedení se připojují prostřednictvím šroubových svorek na zařízení. Přístroje lze rozdělit až do 16 skupin na jednu bránu. Kromě skupinového ovládání umožňuje brána DALI/KNX také individuální ovládání až 64 zařízení.	Bramka DALI/KNX DA64- 230/KNX REG jest urządzeniem do statecznikami elektronicznymi elektronicznych z interfejsem DALI poprzez system magistrali KNX. Urządzenie przetwarza polecenia przełączania, ściemniania i kolorów z podłączonego systemu KNX na odpowiednie telegramy DALI lub informacje o stanie z magistrali DALI na telegramy KNX. Wymagane napięcie zasilania magistrali DALI dla maksymalnie 64 podłączonych urządzeń sterujących/B.E.G. DALI LINK jest dostarczane bezpośrednio z bramki. Dodatkowe zasilanie DALI nie jest wymagane i nie jest dopuszczalne. Podłączenie magistrali KNX odbywa się poprzez zacisk magistralny. Linie zasilania i DALI podłączane są przez zaciski śrubowe na urządzeniu. Urządzenia można podzielić na maksymalnie 16 grup na jedną bramkę. Oprócz sterowania grupowego, bramka DALI/KNX umożliwia również indywidualne sterowanie maksymalnie 64 urządzeniami.	A DA64- 230/KNX REG DALI/KNX Gateway egy olyan eszköz, amely a KNX buszrendszeren keresztül vezérli a DALI interfézzsel rendelkező elektronikus előtétet. Az eszköz a csatlakoztatott KNX rendszerből származó kapcsolási, fényerő- és színparancsokat megfelelő DALI-táviratokká, illetve a DALI-buszról származó állapot információkat KNX-táviratokká alakítja át. A szükséges DALI-busz tápfeszültséget legfeljebb 64 csatlakoztatott készüléknek / B.E.G. DALI LINK eszköznek közvetlenül a Gateway biztosítja. További DALI tápegység nem szükséges és nem megengedett. A KNX-buszcsatlakozás egy buszcsatlakozó csatlakozón keresztül történik. A hálózati és DALI vonalak a készüléken lévő csavaros csatlakozókon keresztül csatlakoznak. Az eszközök gateway-enként legfeljebb 16 csoportra oszthatók. A csoportos vezérlés mellett a DALI/KNX gateway akár 64 eszköz egyedi vezérlését is lehetővé teszi.







1	Šroubové svorky Připojení k síti	Zaciski šrubowe do podłączenia do sieci 230V	Csavaros csatlakozók Hálózati csatlakozás
2	Sběrníkový terminál KNX s krytem	Terminal magistrali KNX z pokrywą	KNX buscsatlakozó burkolattal
3	Šroubové svorky DALI	Zaciski šrubowe DALI	Csavaros csatlakozók DALI
4	Uvolnění montážní lišty	Zwolnienie z szyny montażowej	Szerelésiőn kioldó
5	17segmentový displej, 2 číslice	Wyświetlacz 17-segmentowy, 2-cyfrowy	17-szegmenses kijelző, 2 számjegyű
6	Ovládací tlačítka	Przyciski sterujące	Kezelőgombok
7	Programovací tlačítko KNX	Przycisk programowania KNX	KNX programozó gomb
8	LED dioda pro programování KNX	Dioda LED do programowania KNX	KNX programozás LED
	<b>Schématá zapojení</b>	<b>Schematy połączeń</b>	<b>Kapcsolási rajzok</b>
	Schematické znázornění - při zapojování detektoru, prosím, respektujte označení svorek na detektoru!	Schemat połączeń – podłączając czujnik proszę zwracać uwagę na oznaczenia zacisków na czujniku!	Elvi kapcsolási rajz – az érzékelő csatlakoztatásakor kérjük vegye figyelembe az érzékelő csatlakozó kapcsainak jelölését!



	<b>Elektrické připojení</b>	<b>Podłączenie elektryczne</b>	<b>Elektromos csatlakozás</b>
	Nebezpečí ohrožení života v důsledku úrazu elektrickým proudem! Před prací na jednotce nebo zátěži odpojte všechny související jističe od napájení!	Zagrożenie dla życia z powodu porażenia prądem! Przed przystąpieniem do prac przy urządzeniu lub obciążeniu należy odłączyć od zasilania wszystkie przynależne wyłączniki ochronne!	Életveszély áramütés veszélye! Mielőtt a készüléken vagy a betápláláson dolgozna, kapcsolja le az összes hozzátartozó megszakítót a hálózatról!

93302	<b>CZ</b> Uvedení do provozu	<b>PL</b> Uruchomienie systemu	<b>HU</b> Üzembe helyezés
	Uvedení do provozu se provádí prostřednictvím <ul style="list-style-type: none"> <li>ovládacích tlačítek na přístroji</li> <li>ETS (aplikační program KNX a aplikace ETS).</li> </ul>	Uruchomienie odbywa się poprzez <ul style="list-style-type: none"> <li>przyciski obsługi na urządzeniu</li> <li>ETS (program aplikacyjny KNX i ETS app)</li> </ul>	Az üzembe helyezés a következőkön keresztül történik <ul style="list-style-type: none"> <li>a készülék kezelőgombjai</li> <li>az ETS (KNX alkalmazási program és ETS alkalmazás)</li> </ul>
	<b>KNX Databáze produktů</b> Databázi výrobků pro import do databáze ETS lze stáhnout z domovské stránky společnosti B.E.G. <a href="http://beg-luxomat.com/cz">beg-luxomat.com/cz</a>	<b>KNX Baza danych produktów</b> Bazę danych produktów do importu do bazy danych ETS można pobrać ze strony głównej B.E.G. <a href="http://beg-luxomat.com/pl">beg-luxomat.com/pl</a>	<b>KNX termékadatbázis</b> Az ETS adatbázisba való importáláshoz szükséges termékadatbázis letölthető a B.E.G. honlapjáról. <a href="http://beg-luxomat.com/hu">beg-luxomat.com/hu</a>
	<b>Ovládání pomocí tlačítka / displeje</b> Dlouhě stisknutí tlačítka > 3 s: Automatické adresování připojených zařízení DALI.	<b>Obsługa za pomocą przycisku / wyświetlacza</b> Długie naciśnięcie przycisku > 3 s: Automatyczne adresowanie podłączonych urządzeń DALI.	<b>Működés gombon / kijelzőn keresztül</b> Rövid gombnyomás < 1 s: A kijelző aktiválása, a DALI-cím kiválasztása (előző/következő).
	Krátké stisknutí tlačítka < 1 s: Stisknutí tlačítka: aktivace displeje, výběr adresy DALI (předchozí/následující).	Krótkie naciśnięcie przycisku < 1 s: Aktywacja wyświetlacza, wybór adresu DALI (poprzedni/kolejny).	Hosszú gombnyomás > 3s: a csatlakoztatott DALI készülékek automatikus címzése
<b>ON/OFF</b> 	<b>Displej je vypnutý</b> Krátké stisknutí tlačítka < 1 s: Aktivace displeje a zobrazení poslední zvolené adresy. <b>Zapnutí displeje</b> Krátké stisknutí tlačítka < 1 s: Zapnutí/vypnutí vybrané adresy Dlouhě stisknutí tlačítka > 3 s: Všechny adresy (vysílání) zapnuto/vypnuto	<b>Wyświetlacz OFF</b> Krótkie naciśnięcie przycisku < 1 s: Aktywacja wyświetlacza i wyświetlenie ostatnio wybranego adresu. <b>Wyświetlacz ON</b> Krótkie naciśnięcie przycisku < 1 s: Włączenie/wyłączenie wybranego adresu Długie naciśnięcie przycisku > 3 s: Wszystkie adresy (broadcast) włączone/wyłączone	<b>Kikapcsolt kijelző</b> Rövid gombnyomás < 1 s: A kijelző aktiválása és az utoljára kiválasztott cím megjelenítése. <b>Kijelző bekapcsolva</b> Rövid gombnyomás < 1 s: A kiválasztott cím be/kikapcsolása Hosszú gombnyomás > 3 s: Minden cím (broadcast) be/ki
	<b>17 segmentový displej LED</b> Stav zařízení/rozhraní OK (displej se po 10 s vypne)	<b>17-segmentowy wyświetlacz LED</b> Stan urządzenia/interfejsów OK (wyświetlacz wyłącza się po 10 s)	<b>17 szegmensből álló LED kijelző</b> Eszköz állapota/interfészek OK (a kijelző 10 s után kikapcsol)
	Zvolená adresa DALI	Wybrany adres DALI	Kiválasztott DALI-cím
	Vysílání - všechna zařízení DALI zapnuto/vypnuto	Broadcast - wszystkie urządzenia DALI włączone/wyłączone	Broadcast - minden DALI eszköz be/ki
	Vyhledávání zařízení/adres DALI aktivní	Wyszukiwanie urządzeń/adresów DALI aktywne	DALI eszköz/cím keresés aktiv
	Přirazení zařízení KNX aktivní	Przypisanie urządzenia KNX aktywne	KNX eszköz hozzárendelés aktiv
	Chyba sběrnice KNX	Błąd magistrali KNX	KNX busz hiba
	Chyba KNX TP UART	Błąd UART KNX TP	KNX TP UART hiba
	Chyba DALI: příliš nízké napětí	Błąd DALI: zbyt niskie napięcie	DALI hiba: túl alacsony feszültség
	Chyba DALI: zkrat	Błąd DALI: zwarcie	DALI hiba: rövidzárlat

93302	CZ Technická data	PL Specyfikacja techniczna	HU Technikai adatok
DC 21 ... 32 V SELV typ. 5.5 mA	Jmenovité napětí KNX Odběr proudu KNX	Napięcie znamionowe KNX Typowy pobór mocy KNX	Névleges feszültség KNX Típusú áramfogyasztás KNX
	Připojení KNX: Autobusový terminál červený/černý	Přylůčke KNX: Zacisk magistrali czerwony/czarny	KNX csatlakozó: BUS csatlakozó piros/fekete
TP256	KNX medium	KNX medium	KNX médium
AC 230 V -15 %/+10 %, 50/60 Hz	Napájení	Zasilanie	Hálózati feszültség
Standby 0.9 W, max. 6 W typ. 16 V DC	Spotřeba elektrické energie	Pobór mocy	Teljesítményfelvétel
160 mA / 210 mA	Vstupní napětí DALI	Napięcie wejściowe DALI	Bemeneti feszültség DALI
0.5 – 2.5 mm <sup>2</sup> 0.5 – 2.5 mm <sup>2</sup> 0.5 – 1.5 mm <sup>2</sup>	Proud DALI (typ./krátkodobý)	Prąd DALI (typ./krótkotrwały)	DALI áram (tip./rövid időtartam)
IP20 / I	Připojení vodičů: pro jednodrátové vedení pro jemné lané vodiče s drátěnou koncovkou	Zaciski: do przewodu jednożyłowego dla przewodów o drobnym splecie z tuleją zaciskową na końcu przewodu	Csatlakozó: egy tömör vezeték fogadására sodrott vezetékek fogadására érvéghüvellyel
TH 35 – EN 60715	Stupeň krytí / třída	Stoień ochrony / klasa ochrony	Védettség / Érintésvédelmi osztály
90 x 72 x 64 mm	Montáž na lištu DIN	Montaż na szynie DIN	Szerelés DIN sínre
PA66 + GF15%	Rozměry (instalační šířka 4 kolejnicové jednotky)	Wymiary (szerokość zabudowy 4 jednostki szynowe)	Méretek (beépítési szélesség 4 sínegység)
-5 – +45 °C	Materiál pouzdra	Materiál obudowy	A ház anyaga
-25 – +70 °C	Okolní teplota	Temperatura otoczenia	Környezeti hőmérséklet
4 / 1	Ložisko (teplota)	Łożysko (temperatura)	Tárolási hőmérséklet
2 / 1	Ovládací tlačítka (DALI/KNX)	Przyciski obsługi (DALI/KNX)	Kezelőgombok (DALI/KNX)
2 / 1	Zobrazovací prvky (17-segmentová LED modrá / LED červená)	Elementy wyświetlacza (17-segmentowy dioda LED niebieski / dioda LED czerwony)	Megjelenítő elemek (17 szegmens LED kék / LED piros)
	<b>EU Prohlášení o shodě</b>	<b>Deklaracja zgodności UE</b>	<b>EU-Megfelelőségi nyilatkozat</b>
 	Výrobek odpovídá tímto nařízením 1. elektromagnetická kompatibilita (2014/30/EU) 2. nízké napětí (2014/35/EU) 3. omezení používání některých nebezpečných látek v elektrických a elektronických zařízeních (2011/65/EU) a (2015/863/EU)	Produkt jest zgodny z wytycznymi dyrektyw dotyczących: 1. kompatybilności elektromagnetycznej (2014/30/EU) 2. wyrobów niskonapięciowych (2014/35/EU) 3. ograniczenia używania niektórych niebezpiecznych substancji w sprzęcie elektrycznym i elektronicznym (2011/65/EU) oraz (2015/863/EU)	A termék megfelel következő előírásoknak 1. elektromágneses megfelelés (2014/30/EU) 2. kisfeszültségű előírások (2014/35/EU) 3. veszélyes anyagok alkalmazásának korlátozása elektromos és elektronikus berendezésekben (2011/65/EU) és (2015/863/EU)
	Stránka produktu na internetu	Strona produktu w Internecie	Termékoldal az interneten

Code	93302	2805171	93302	93302
	<b>SV</b> Säkerhetsinstruktioner	<b>FI</b> Turvallisuusohjeet	<b>NO</b> Sikkerhets instruks	<b>EN</b> Safety instructions
	Arbete och inkoppling på 230-voltsnätet får endast utföras av behörig elektriker. Kontakta en behörig elektriker vid fel eller driftstörningar.	Asennus voidaan toteuttaa ainoastaan pätevän sähköasentajan toimesta noudattaen sähköalan ohjeistuksia/sääntöjä.	Arbeid på utstyr beregnet for nettspenning skal utføres av fagpersonell.	Work on the mains supply may only be carried out by qualified professionals or by instructed persons under the direction and supervision of qualified skilled electrical personnel in accordance with electrotechnical regulations.
	Innan du arbetar med enheten eller lasten ska du koppla bort alla tillhörande brytare från strömförsörjningen! Täck över spänningsförändrande delar. Den här enheten får inte användas för att isolera annan utrustning från elnätet.	Ennen kuin työskentelet laitteen tai kuorman parissa, irrota kaikki siihen liittyvät katkaisijat virtalähteestä! Peitä jännitteiset osat. Tätä laitetta ei saa käyttää muiden laitteiden eristämiseen verkkovirrasta.	Før du arbeider på enheten eller på lasten, må du koble alle tilhørende effektbrytere fra strømforsyningen! Dekk til strømførende deler. Denne enheten skal ikke brukes til å isolere annet utstyr fra strømforsyningen.	Before working on the device or on the load, disconnect all associated circuit breakers from the power supply! Cover up live parts. This device is not to be used to isolate other equipment from the mains supply.
	Fast montering / installation på 35 mm monteringskanna i underfordelaren. Observera KNX-installationsriktlinjerna! För DALI gäller installationsbestämmelserna för lågspänning. Säkerställ en säker separation mellan KNX och DALI under installationen! Den här enheten överensstämmer med KNX-riktlinjerna. Detaljerade kunskaper om KNX-systemet krävs för driftsättning.	Kiinteä asennus / asennus 35 mm:n asennuskiskoon. Noudata KNX-asennusohjeita! DALI:n osalta sovelletaan pienjännitettä koskevia asennusmääräyksiä. Varmista KNX:n ja DALI:n turvallinen erottaminen asennuksen aikana! Tämä laite on KNX-ohjeiden mukainen. Käyttöönnotto edellyttää KNX-järjestelmän yksityiskohtaista tuntemusta.	Fast montering / installasjon på 35 mm monteringskanne i underfordelaren. Følg retningslinjene for KNX-installasjon! For DALI gjelder installasjonsforskriftene for lavspenning. Sørg for sikker separasjon mellom KNX og DALI under installasjonen! Denne enheten er i samsvar med KNX-retningslinjene. Detaljert kunnskap om KNX-systemet er nødvendig for driftsettelse.	Fixed mounting / installation on 35 mm mounting rail in the subdistributor. Observe KNX installation guidelines! For DALI, the installation regulations for low voltage apply. Ensure safe separation between KNX and DALI during installation! This device complies with the KNX guidelines. Detailed knowledge of the KNX system is required for commissioning.
	Ladda ner applikationen för enheten på beg-luxomat.com. Läs detta tillägg och enhetens tillämpningsbeskrivning innan enheten tas i drift. Kunskap om dessa dokument är en del av den avsedda användningen.	Lataa laitteen sovelluskuvaus osoitteesta beg-luxomat.com. Lue tämä lisäosa ja sovelluskuvaus ennen laitteen käyttöönottoa. Näiden asiakirjojen tunteminen on osa käyttöä.	Last ned programbeskrivelsen for enheten på beg-luxomat.com. Les dette tillegget og enhetens applikasjonsbeskrivelse før enheten settes i drift. Kjennskap til disse dokumentene er en del av den tiltenkte bruken.	Download the application description for the device from beg-luxomat.com. Read this supplementary sheet and the application description of the device before putting the device into operation. Knowledge of these documents is part of the intended use.
	<b>Funktion</b>	<b>Toiminto</b>	<b>Bruk</b>	<b>Function</b>
	DALI/KNX Gateway DA64- 230/KNX REG är en enhet för att styra elektroniska förkopplingsdon med DALI-gränssnitt via KNX-bus-systemet. Enheten omvandlar växlings-, dimnings- och färgkommandon från det anslutna KNX-systemet till motsvarande DALI-telegram eller statusinformation från DALI-bussen till KNX-telegram. Den nödvändiga DALI-bussens matningsspänning för upp till 64 anslutna styrdon/B.E.G. DALI LINK-styrenheter tillhandahålls direkt från gatewayen. En extra DALI-spänningsförsörjning krävs inte och är inte tillåten. KNX-bussanslutningen sker via en bussterminal. Nät- och DALI-ledningar ansluts via skrubermineraler på enheten. Enheterna kan delas in i upp till 16 grupper per gateway. Förutom gruppstyrning möjliggör DALI/KNX-gatewayen även individuell styrning av upp till 64 enheter.	DALI/KNX Gateway DA64- 230/KNX REG on laite, jolla voidaan ohjata elektronisia DALI-liitäntälaitteita KNX-väyläjärjestelmän kautta. Laitte muuntaa kytketyn KNX-järjestelmän kytkentä-, himmennys- ja värikoennon vastaaviksi DALI-komennoiksi tai DALI-väylän tilaiteetä KNX-komennoiksi. Laitteelta saadaan suoraan tarvittava DALI-väylän syöttöjännite enintään 64:lle liitetyille ohjauslaitteelle/B.E.G. DALI LINK-ohjauslaitteelle. Erillistä DALI-tehölähdettä ei tarvita, eikä sellaista saa lisätä järjestelmään. KNX-väyläliitäntä tehdään väyläpäätteen kautta. Verko- ja DALI-johdot kytketään laitteessa olevien ruuviiliitimien kautta. Laitteet voidaan jakaa enintään 16 ryhmään yhdyskäytävää kohden. Ryhmäohjauksen lisäksi DALI/KNX-yhdyskäytävä mahdollistaa myös enintään 64 laitteen yksittäisen ohjauksen.	DALI/KNX Gateway DA64- 230/KNX REG er en enhet for styring av elektroniske forkoblinger med DALI-grensesnitt via KNX-bus-systemet. Enheten konverterer koblings-, dimme- og fargekommandoer fra det tilkoblede KNX-systemet til tilsvarende DALI-telegrammer eller statusinformasjon fra DALI-bussen til KNX-telegrammer. Den nødvendige DALI-bussforsyningsspenningen for opptil 64 tilkoblede forkoblingsutstyr/B.E.G. DALI LINK-styrenheter leveres direkte fra gatewayen. En ekstra DALI-strømforsyning er ikke nødvendig og er ikke tillatt. KNX-busstilkoblingen skjer via en bussklemme. Nett- og DALI-ledninger kobles til via skrueklemmer på enheten. Enhetene kan deles inn i opptil 16 grupper per gateway. I tillegg til gruppestyring tillater DALI/KNX-gatewayen også individuell styring av opptil 64 enheter.	The DALI/KNX Gateway DA64-230/KNX REG is a device for controlling electronic ballasts with DALI interface via the KNX bus system. The device converts switching, dimming and colour commands from the connected KNX system into corresponding DALI telegrams or status information from the DALI bus into KNX telegrams. The required DALI bus supply voltage for up to 64 connected control gear/B.E.G. DALI LINK control devices is provided directly from the gateway. An additional DALI power supply is not required and is not permitted. The KNX bus connection is made via a bus terminal. Mains and DALI lines are connected via screw terminals on the device. The devices can be divided into up to 16 groups per gateway. In addition to group control, the DALI/KNX gateway also allows individual control of up to 64 devices.

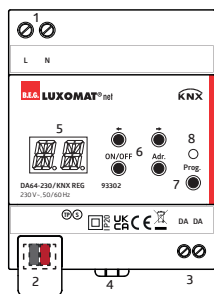



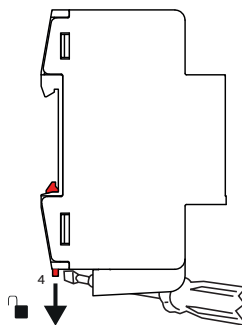



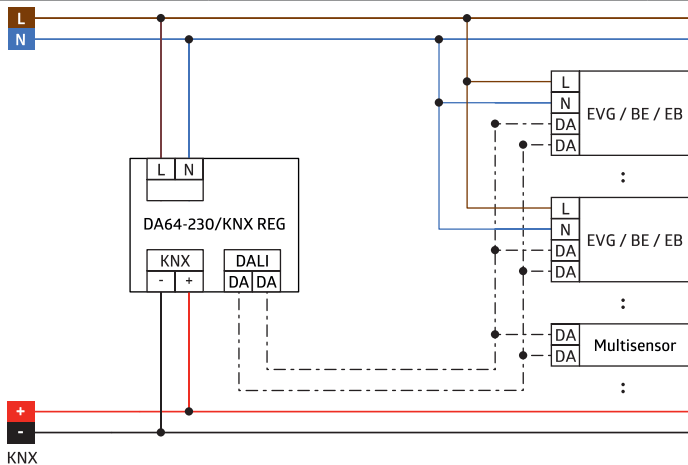







TH-35  
EN 60715





1	Skruvterminaler nätanslutning	Ruuviliitännät käyttöjännittelle	Tilkobling av driftsspenning	Screw terminals mains connection
2	KNX bussterminal med lock	KNX-väyläliitäntä	KNX BUS-tilkobling	KNX bus terminal with cover
3	Skruvterminaler DALI	Ruuviliitännät DALI-väylälle	Tilkoblingsklemmer DALI	Screw terminals DALI
4	Monteringsskena frigörs	Kiinnitys DIN-kiskoon	For å løse fra DIN-skinne	Mounting rail release
5	17-segmentsdisplay, 2-siffrig	17-segmentinäyttö, 2-numeroinen	17-segment display, 2-sifret	17-segment display, 2-digit
6	Knappar för användning	Käyttöpainikkeet	Betjeningsknapper	Operating buttons
7	KNX programmeringsknapp	Painike KNX-ohjelmoinnille	KNX programmerings knapp	KNX programming button
8	LED för KNX-programmering	Merkiledi KNX-ohjelmoinnille	KNX-programmerings-LED	KNX programming LED
	<b>Kopplingschema</b>	<b>Kytkentäkaavio</b>	<b>Koblingsskjema</b>	<b>Wiring diagram</b>
	Kopplingschema. Vid anslutning av gateway, var uppmärksam på märkningen av terminalanslutningarna!	Kytkentäkaavio – kytkettäessä laitetta noudata laitteessa olevia liittimien merkintöjä!	Koblingsskjema. Vær nøye med tilkoblingen av detektoren.	Schematic diagram – when connecting, please respect the labelling at the device!



	<b>Elektrisk anslutning</b>	<b>Sähköliitäntä</b>	<b>Tilkobling</b>	<b>Electrical connection</b>
	Livs fara på grund av elektrisk stöt! Innan du arbetar på enheten eller lasten, koppla bort alla tillhörande brytare från strömförsörjningen!	Hengenvaarallinen sähköiskun vaara! Ennen kuin työskentelet laitteen tai kuorman parissa, irrota kaikki siihen liittyvät katkaisijat virtalähteestä!	Fare for liv av elektrisk sjokk! Før du arbeider på enheten eller lasten, koble fra alle tilknyttede strømforsyninger!	Danger to life due to electric shock! Before working on the device or on the load, disconnect all associated circuit breakers from the power supply!

93302	<b>SV</b> Driftsättning	<b>FI</b> Käyttöönotto	<b>NO</b> Settes i drift	<b>EN</b> Putting into operation
	Driftsättning sker via: <ul style="list-style-type: none"> <li>med hjälp av apparatens knappar</li> <li>ETS (KNX-applikationsprogrammet och ETS App!)</li> </ul>	Käyttöönotto tapahtuu: <ul style="list-style-type: none"> <li>laitteen käyttöpainikkeilla</li> <li>ETS (KNX-sovellusohjelma ja ETS App!)</li> </ul>	Igangsetting utføres via: <ul style="list-style-type: none"> <li>betjeningsknappene på enheten</li> <li>ETS (KNX applikasjonsprogram og ETS App!)</li> </ul>	Commissioning is carried out via: <ul style="list-style-type: none"> <li>the operating buttons on the device</li> <li>the ETS (KNX application program and ETS App!)</li> </ul>
	<b>KNX Produktdatabas</b>	<b>KNX laitietietokanta</b>	<b>KNX produkt database</b>	<b>KNX product database</b>
	Produktdatabasen för import till ETS-databasen kan laddas ner från B.E.G.'s hemsida. <a href="http://www.beg-luxomat.com">www.beg-luxomat.com</a>	Laitetietokanta ETS-tietokantaan varten on ladattavissa B.E.G:n kotisivulta. <a href="http://www.beg-luxomat.com">www.beg-luxomat.com</a>	Produktdatabasen for import til ETS-databasen kan lastes ned fra B.E.G sin hjemmeside. <a href="http://www.beg-luxomat.com">www.beg-luxomat.com</a>	The product database for importing into the ETS database can be downloaded from the B.E.G. homepage. <a href="http://www.beg-luxomat.com">www.beg-luxomat.com</a>
	<b>Användning via knapp / display</b>	<b>Käyttö painikkeilla / näyttöllä</b>	<b>Betjening via knapp / display</b>	<b>Operation via button / display</b>
	Lång knapptryckning > 3 s: Automatisk adressering av de anslutna DALI-enheterna.	Pitkä painallus > 3 s: Liitettyjen DALI-laitteiden automaattinen osoitteellistaminen.	Langt knappetrykk > 3 s: Automatisk adressering av de tilkoblede DALI-enhetene.	Long button press > 3 s: Automatic addressing of the connected DALI devices.
 	Kort knapptryckning < 1 s: Aktivering av displayen, val av DALI-adress (föregående/nästa).	Lyhyt painallus < 1 s: Näytön aktivointi, DALI-osoitteen valinta (edellinen/seuraava).	Kort tastetrykk < 1 s: Aktivering av displayet, valg av DALI-adresse (forrige/neste).	Short button press < 1 s: Activation of the display, selection of the DALI address (previous/next).
	<b>Display OFF</b> Kort knapptryckning < 1 s: Aktivering av displayen och visning av den senast valda adressen. <b>Display ON</b> Kort knapptryckning < 1 s: Vald adress på/av Lång knapptryckning > 3 s: Alla adresser (broadcast) på/av	<b>Näyttö OFF</b> Lyhyt painallus < 1 s: Näytön aktivointi ja viimeksi valitun osoitteen näyttäminen. <b>Näyttö ON</b> Lyhyt painikkeen painallus < 1 s: Valittu osoite päälle/pois päältä Pitkä painallus > 3 s: Kaikki osoitteet (broadcast) päälle/pois päältä	<b>Display AV</b> Kort tastetrykk < 1 sek: Aktivering av displayet og visning av den sist valgte adressen. <b>Display PÅ</b> Kort tastetrykk < 1 sek: Valgt adresse på/av Langt knappetrykk > 3 sek: Alle adresser (kringkasting) på/av	<b>Display OFF</b> Short button press < 1 s: Activation of the display and display of the last selected address. <b>Display ON</b> Short button press < 1 s: Selected address on/off Long button press > 3 s: All addresses (broadcast) on/off
	<b>17-segmentig LED-display</b>	<b>17-segmenttinen LED-näyttö</b>	<b>LED-display med 17 segmenter</b>	<b>17-segment LED display</b>
	Enhets status/gränssnitt OK (displayen stängs av efter 10 s)	Laitteen tila/liitännät OK (näyttö sammuu 10 sekunnin kuluttua).	Enhetsstatus/grensesnitt OK (displayet slås av etter 10 s)	Device status/interfaces OK (display switches off after 10 s)
	Vald DALI-adress	Valittu DALI-osoite	Valgt DALI adresse	Selected DALI address
	Broadcast - alla DALI-enheter på/av	Broadcast - kaikki DALI-laitteet päälle/pois päältä	Broadcast - alle DALI-enheter på/av	Broadcast - all DALI devices on/off
	Sökning av DALI-enheter/ adresser aktiv	DALI-laitteen/osoitteen haku aktiivinen	DALI-enhet/adressesøk aktiv	DALI device/address search active
	KNX-enhetstildelning aktiv	KNX-laitteen määrittäminen aktiivinen	KNX-enhetstilordning aktiv	KNX device assignment active
	Fel i KNX-bussen	KNX-väylän virhe	KNX-busfeil	KNX bus error
	KNX TP UART Fel	KNX TP UART Virhe	KNX TP UART-feil	KNX TP UART Error
	DALI-fel: för låg spänning	DALI-virhe: jännite liian alhainen	DALI-feil: for lav spenning	DALI error: voltage too low
	DALI-fel: kortslutning	DALI-virhe: oikosulku	DALI-feil: kortslutning	DALI fault: short circuit

<b>93302</b>	<b>SV</b> Teknisk data	<b>FI</b> Tekniset tiedot	<b>NO</b> Tekniske data	<b>EN</b> Technical data
DC 21 ... 32 V SELV	Spänning KNX	Jännite KNX	Spenning KNX	Voltage KNX
typ. 5.5 mA	Effektförbrukning KNX	Virrankulutus KNX	Strømförbruk KNX	Current consumption KNX
	KNX Anslutning: bussklämma röd/svart	KNX-yhteys: Väylän terminaalit punainen/ musta	Connexion KNX : Borne d'E/S rouge/noir	KNX connection: bus connector red/black
TP256	KNX medium	KNX-media	KNX-medium	KNX medium
AC 230 V -15%/+10 %, 50/60 Hz	Nominell spänning	Nimellinen jännite	Nominell spenning	Nominal voltage
Standby 0.9 W, max. 6 W	Effektförbrukning	Tehonkulutus	Strømförbruk	Power consumption
typ. 16 V DC	DALI-spänning	DALI-jännite	DALI-spenning	DALI voltage
160 mA / 210 mA	DALI-ström (typ./kort sikt)	DALI-virta (tyypillinen / lyhytaikainen)	DALI Strøm (typ. / kort sikt)	DALI Current (typ. / short term)
0.5 – 2.5 mm <sup>2</sup> 0.5 – 2.5 mm <sup>2</sup> 0.5 – 1.5 mm <sup>2</sup>	Terminal anslutningar: för enkelledad kabel för fintrådig ledare med hylsa för trådändar	Terminaalit: yksisäikeiselle johtimelle monisäikeiselle johtimelle pääteholkilla	Tilkoblingsklemmer: For enkjernet leder for fler trådet med endehylse	Terminal clamps: for solid one-wire conductors for fine-stranded conductors with ferrules
IP20 / I	Skyddsklass/ IP- klass	Suojausluokka	Beskyttelsesgrad	Degree of Protection / class
TH 35 – EN 60715	Montering på DIN-skena	Asennus DIN-kiskoon	Montering på DIN-skinne	Mounting on DIN rail
90 x 72 x 64 mm	Mått (monteringsbredd 4 skenor)	Mitat (asennusleveys 4 DIN-moduulia)	Dimensjoner (installasjonsbredde 4 skinnenheter)	Dimensions (installation with 4 rail units)
PA66 + GF15%	Material för hölje	Kotelon materiaali	Kapslings materiale	Housing material
-5 – +45 °C	Omgivningstemperatur	Ympäristön lämpötila	Omgivelsestemperatur	Ambient temperature
-25 – +70 °C	Lager (temperatur)	Varastointilämpötila	Temperatur lagring	Storage temperature
4 / 1	Knappar för användning (DALI/ KNX)	Käyttöpainikkeet (DALI/KNX)	Betjeningsknapper (DALI/KNX)	Operating buttons (DALI/KNX)
2 / 1	Visa delar av displayen (17-segmentig LED blå / LED röd)	Näyttöelementit (17-segmenttinen sininen LED / punainen LED)	Visningselementer (17-segment LED blå / LED rød)	Display elements (17-segment LED blue/LED red)
	<b>EU Declaration of conformity</b>	<b>EU:n vaatimustenmukaisuustodistus</b>	<b>EU erklæring</b>	<b>EU Declaration of conformity</b>
	Produkten överensstämmer med riktlinjerna 1. EMC-direktivet 2014/30/EU 2. Lågspänningsdirektivet (2014/35/EU) 3. Begränsning av användningen av vissa farliga ämnen i elektriska och elektroniska produkter (2011/65/EU) och (2015/863/EU)	Tämä tuote noudattaa seuraavia sääntöjä: 1. electromagnetic compatibility (2014/30/EU) 2. low voltage (2014/35/EU) 3. restriction of the use of certain hazardous substances in electrical and electronic equipment (2011/65/EU) and (2015/863/EU)	Dette produktet tilfredsstiller følgende direktiver: 1. EMC-direktiv 2014/30/EU 2. Lavspenningsdirektivet (2014/35/EU) 3. Restriction of the use of certain hazardous substances in electrical and electronic equipment (2011/65/EU) and (2015/863/EU)	This product respects the directives concerning 1. electromagnetic compatibility (2014/30/EU) 2. low voltage (2014/35/EU) 3. restriction of the use of certain hazardous substances in electrical and electronic equipment (2011/65/EU) and (2015/863/EU)
	<b>Produktsida på internet</b>	<b>Tuotesivu internetissä</b>	<b>Produktside på internett</b>	<b>Product page on the internet</b>